

HT-H7500WM

HT-H7750WM

System rozrywki domowej

Blu-ray™

instrukcja obsługi

wyobraź sobie możliwości

Dziękujemy za zakupienie tego produktu firmy Samsung. Aby uzyskać bardziej kompletną obsługę, zarejestruj swój produkt na stronie internetowej pod adresem

www.samsung.com/register



Informacje Dotyczące Bezpieczeństwa

UWAGA

RYZIKO PORAŻENIA PRĄDEM ELEKTRYCZNYM NIE OTWIERAĆ

UWAGA: ABY ZMNIJSZYĆ RYZYKO PORAŻENIA PRĄDEM ELEKTRYCZNYM, NIE NALEŻY ZDEJMOWAĆ OSŁONY (ANI CZĘŚCI TYLNEJ). CZĘŚCI WEWNĘTRZNE NIE SĄ PRZEZNACZONE DO NAPRAWY PRZEZ UŻYTKOWNIKA. WSZELKIE PRACE NAPRAWCZE NALEŻY ZLECAĆ WYKWALIFIKOWANEMU PERSONELOWI.



Ten symbol oznacza, że wewnętrzna część urządzenia jest pod wysokim napięciem. Kontakt z dowolną wewnętrzną częścią tego urządzenia jest niebezpieczny.



Ten symbol oznacza, że do tego urządzenia dołączono ważną dokumentację dotyczącą obsługi i konserwacji.

- Szczeliny i otwory w obudowie oraz z tyłu lub na spodzie zapewniają niezbędną wentylację. Aby zapewnić prawidłowe działanie tego urządzenia oraz zapobiec jego przegrzaniu, nigdy nie należy tych szczelin i otworów blokować lub zakrywać.
 - Nie umieszczaj urządzenia tam, gdzie jest mało miejsca, np. na półce na książki lub we wbudowanej szafce, chyba że zostanie zapewniona odpowiednia wentylacja.
 - Nie umieszczaj urządzenia w pobliżu kaloryfera lub otworu wentylacyjnego lub nad nimi albo w miejscu, w którym będzie bezpośrednio wystawione na działanie światła słonecznego.
 - Nie ustawiaj na urządzeniu naczyń (wazonów, itp.) zawierających wodę. Wyciek wody może spowodować pożar lub porażenie prądem elektrycznym.
- Nie wystawiaj urządzenia na deszcz ani nie ustawiaj go w pobliżu wody (w pobliżu wanny, miski, zlewozmywaka lub zlewu do prania, w wilgotnej piwnicy lub w pobliżu basenu itp.). Jeśli urządzenie przypadkowo się zamoczy, odłącz je od gniazda zasilania i niezwłocznie skontaktuj się z autoryzowanym sprzedawcą.
- To urządzenie wymaga użycia baterii. W danej społeczności mogą istnieć przepisy z dziedziny ochrony środowiska, które wymagają, aby pozbywać się tych baterii w odpowiedni sposób. W celu uzyskania informacji na temat likwidacji i recyklingu skontaktuj się z miejscowymi władzami.
- Nie przeciążaj gniazdek, przedłużaczy lub rozgałęziaczy ponad ich wydajność, gdyż może to spowodować pożar lub porażenie prądem elektrycznym.
- Poprowadź przewody zasilania tak, aby było jak najmniejsze prawdopodobieństwo, że ktoś na nie nadeptanie lub, że zostaną ściśnięte przez umieszczone na nich lub przy nich przedmioty. Zwróć szczególną uwagę na przewody od strony wtyczki, gniazda zasilania oraz w miejscu, gdzie wychodzą z urządzenia.
- W celu ochrony urządzenia przed burzą lub gdy pozostawia się je bez dozoru i nie jest używane przez dłuższy okres czasu, odłącz je od gniazda zasilania i odłącz antenę lub system kabli. Zapobiegnie to uszkodzeniu zestawu z powodu uderzenia pioruna i przepięcia linii energetycznej.
- Przed podłączeniem przewodu zasilania prądu zmiennego do gniazda zasilacza prądu stałego, upewnij się, że oznaczenie napięcia zasilacza prądu stałego jest zgodne z lokalnym zasilaniem elektrycznym.
- Nigdy nie wkładaj żadnym metalowych przedmiotów do otwartych części urządzenia. Takie postępowanie może stworzyć zagrożenie porażenia prądem.
- Aby uniknąć porażenia prądem, nigdy nie dotykaj wnętrza urządzenia. Urządzenie powinien otwierać tylko wykwalifikowany technik.
- Pamiętaj, żeby podłączyć przewód zasilania tak, aby był odpowiednio umocowany. W przypadku odłączania przewodu zasilającego od gniazda, zawsze ciągnij za wtyczkę. Nigdy nie odłączaj, ciągnąc za przewód zasilający. Nie należy dotykać przewodu zasilającego mokrymi rękami.
- Jeśli urządzenie nie działa normalnie — szczególnie, jeśli wydobywają się z niego nietypowe dźwięki lub zapachy — natychmiast je odłącz i skontaktuj się z autoryzowanym przedstawicielem lub centrum serwisowym.
- Konserwacja skrzynki.
 - Przed podłączeniem do odtwarzacza innych urządzeń należy je wyłączyć.
 - Jeśli urządzenie zostanie szybko przeniesione z zimnego do ciepłego pomieszczenia, może dojść do skroplenia pary wodnej na częściach wewnętrznych urządzenia oraz na soczewce, powodując nieprawidłowe odtwarzanie płyt. W takim przypadku odłącz urządzenie, odczekaj dwie godziny, po czym podłącz wtyczkę do gniazdka. Następnie włóż płytę i ponownie spróbuj ją odtworzyć.
- Pamiętaj, aby wyciągnąć wtyczkę przewodu zasilającego z gniazda, jeśli urządzenie nie będzie przez jakiś czas używane lub jeśli opuszczasz dom na dłuższy czas (szczególnie jeśli zostają same w domu dzieci, osoby starsze lub niepełnosprawne).
 - Zebrany kurz może spowodować porażenie prądem, przebicie lub pożar, jeśli sprawi, że przewód zasilający wytworzy iskrę i ciepło lub izolacja ulegnie uszkodzeniu.
- Skontaktuj się z autoryzowanym centrum serwisowym w celu uzyskania informacji, jeśli zamierzasz zainstalować urządzenie w miejscu, w którym znajdują się duże ilości kurzu, panują wysokie lub niskie temperatury, wysoka wilgotność, tam gdzie znajdują się substancje chemiczne lub gdzie będzie ono działało przez 24 godziny na dobę i, np. na lotnisku, dworcu kolejowym, itp. Jeśli tego nie zrobisz, może to prowadzić do poważnego uszkodzenia produktu.

- Używaj tylko odpowiednio uziemionej wtyczki oraz odpowiednio uziemionego gniazda.
 - Nieprawidłowe uziemienie może spowodować porażenie prądem lub uszkodzenie sprzętu. (Wyłącznie sprzęt pierwszej klasy)
- Aby całkowicie wyłączyć urządzenie, należy je odłączyć od gniazda. Z tego względu cały czas musi być łatwy dostęp do gniazda zasilania i wtyczki.
- Nie wolno pozwolić dzieciom na wieszanie się na urządzeniu.
- Przechowuj akcesoria (bateria itp.) w bezpiecznym miejscu niedostępnym dla dzieci.
- Nie instaluj urządzenia w miejscu niestabilnym, np. na chwiejącej się półce, nierównej podłodze lub w miejscu narażonym na wibracje.
- Nie wolno upuszczać lub uderzać urządzenia. Jeśli urządzenie zostanie uszkodzone, odłącz przewód zasilający i skontaktuj się z centrum serwisowym.
- W przypadku czyszczenia urządzenia należy odłączyć przewód zasilający z gniazda zasilającego i wytrzeć urządzenie przy użyciu miękkiej, suchej szmatki. Nie używaj substancji chemicznych takich jak wosk, benzol, alkohol, rozpuszczalniki, środki owadobójcze, odświeżacze powietrza, smary lub detergenty. Takie środki chemiczne mogą negatywnie wpłynąć na wygląd urządzenia lub spowodować wymazanie napisów na urządzeniu.
- Nie należy wystawiać tego urządzenia na kapiącą wodę ani chłapanie. Na urządzeniu nie wolno także stawiać żadnych przedmiotów wypełnionych płynami, takich jak wazon.
- Nie wyrzucaj baterii do ognia.
- Nie należy podłączać do jednego gniazda kilku urządzeń elektrycznych. Przeciążenie gniazda może spowodować jego przegrzanie i doprowadzić do pożaru.
- W przypadku wymiany baterii używanych w pilocie na baterie niewłaściwego typu istnieje ryzyko wybuchu. Wymieniaj tylko na baterie tego samego typu lub ich odpowiedniki.

OSTRZEŻENIE:

- **ABY ZAPOBIEC ROZPRZESTRZENIANIU OGNIEM, ZAWSZE TRZYMAJ ŚWIECE I INNE ELEMENTY Z OTWARTYM PŁOMIENIEM Z DAŁA OD URZĄDZENIA.**



URZĄDZENIE LASEROWE KLASY 1

Ten produkt jest klasyfikowany jako urządzenie LASEROWE KLASY 1. Korzystanie z urządzeń sterujących, ustawień lub wykonywanie procedur innych niż tutaj opisane może skutkować narażeniem się na ryzyko promieniowania.

UWAGA:

- NIEWIDOCZNE PROMIENIOWANIE LASEROWE PRZY OTWIERANIU I PO OBEJŚCIU WEWNĘTRZNYCH ZABEZPIECZEŃ. UNIKAJ WYSTAWIENIA NA DZIAŁANIE PROMIENI.

CLASS 1	LASER PRODUCT
KLASSE 1	LASER PRODUKT
LUOKAN 1	LASER LAITE
KLASS 1	LASER APPARAT
PRODUCTO	LÁSER CLASE 1

Środki ostrożności dotyczące funkcji 3D

WAŻNE INFORMACJE DOTYCZĄCE PRZEPISÓW BHP W ZWIĄZKU Z ODTWARZANIEM OBRAZÓW 3D.

Przed użyciem funkcji 3D należy przeczytać ze zrozumieniem poniższe informacje dotyczące bezpieczeństwa.

- Oglądając telewizję 3D można odczuwać nieprzyjemne efekty, takie jak zawroty głowy, nudności lub ból głowy. W przypadku wystąpienia któregokolwiek z tych objawów należy przestać oglądać telewizję 3D, zdjąć Aktywne Okulary 3D i odpocząć.
- Oglądanie obrazów 3D przez dłuższy czas może powodować zmęczenie oczu. W przypadku zmęczenia oczu należy przestać oglądać telewizję 3D, zdjąć Aktywne Okulary 3D i odpocząć.
- Osoba dorosła powinna często kontrolować dzieci korzystające z funkcji 3D. Jeśli dziecko skarży się na zmęczenie oczu, ból głowy, zawroty głowy lub nudności, należy nakazać mu zakończenie oglądania telewizji 3D i odpoczynek.
- Nie używaj Aktywnych Okularów 3D do innych celów (na przykład jako zwykłych okularów, okularów przeciwsłonecznych, okularów ochronnych itp.)
- Nie używaj funkcji 3D lub Aktywnych Okularów 3D w czasie chodzenia lub przemieszczania się. Korzystanie z funkcji 3D lub Aktywnych Okularów 3D podczas przemieszczania się może spowodować wpadanie na przedmioty, potknięcie się i/lub upadek, a w konsekwencji doprowadzić do poważnych obrażeń.
- Aby oglądać treść w trybie trójwymiarowym, podłącz urządzenie 3D (odbiornik AV lub telewizor obsługujący technologię 3D) do gniazda HDMI OUT urządzenia, przy użyciu szybkiego przewodu HDMI. Przed włączeniem treści 3D załóż okulary 3D.
- Urządzenie wysyła sygnały 3D tylko przez przewód HDMI podłączony do gniazda HDMI OUT.
- Rozdzielczość wideo w trybie odtwarzania 3D jest uzależniona od rozdzielczości oryginalnego wideo 3D. Rozdzielczości nie można zmienić.
- Niektóre funkcje, na przykład BD Wise, regulacja rozmiaru ekranu oraz regulacja rozdzielczości mogą nie działać prawidłowo w trybie odtwarzania 3D.
- Do prawidłowego wysyłania sygnału trójwymiarowego należy używać szybkiego przewodu HDMI.
- Oglądając obrazy 3D, należy zachować od telewizora odległość równą trzykrotnej szerokości ekranu. Na przykład: jeśli posiadasz 46-calowy ekran, usiądź w odległości 3,5 metra od ekranu.
- Aby uzyskać najlepszy obraz trójwymiarowy, ekran wideo 3D należy ustawić na wysokości oczu.
- Po podłączeniu odtwarzacza do niektórych urządzeń 3D tryb trójwymiarowy może nie działać prawidłowo.
- Niniejsze urządzenie nie przekształca treści 2D w 3D.
- Logo „Blu-ray 3D” i „Blu-ray 3D” są znakami towarowymi Blu-ray Disc Association.

Spis Treści

ROZPOCZYNIANIE UŻYTKOWANIA

- 5 Akcesoria
- 5 Części głośnika
- 6 Panel przedni
- 7 Panel tylny
- 8 Pilot

PODŁĄCZANIE

- 9 Podłączanie głośników
- 12 Zakładanie toroidalnego rdzenia ferrytowego na przewód zasilający bezprzewodowego modułu odbioru (SWA-6000)
- 13 Podłączanie do telewizora i urządzeń zewnętrznych
- 14 Podłączanie do rutera sieciowego

USTAWIENIA

- 15 Procedura wstępnych ustawień
- 15 Ekran główny w skrócie
- 16 Otwieranie ekranu Ustawienia
- 16 Funkcje menu Ustawienia
- 22 Konfiguracja sieci
- 24 Sieć Wi-Fi Direct
- 25 Aktualizowanie oprogramowania

ODTWARZANIE ZAWARTOŚCI

- 27 Odtwarzanie komercyjnych płyt
- 27 Odtwarzanie plików multimedialnych
- 29 Sterowanie odtwarzaniem wideo
- 32 Sterowanie odtwarzaniem muzyki
- 37 Korzystanie z funkcji Bluetooth
- 40 Wyświetlanie zdjęć
- 41 Słuchanie radia
- 42 Korzystanie z przycisków sterowania efektami specjalnymi na pilocie

USŁUGI SIECIOWE

- 43 Logowanie do konta Samsung
- 43 Dodawanie karty kredytowej
- 43 Przed użyciem funkcji FILMY I SERIALE lub SAMSUNG APPS
- 44 Korzystanie z funkcji FILMY I SERIALE
- 45 Korzystanie z SAMSUNG APPS
- 47 Screen Mirroring
- 47 Korzystanie z WebBrowser
- 50 Łączenie kont w serwisach internetowych z urządzeniem
- 50 BD-LIVE™

DODATEK

- 51 Dodatkowe informacje
- 52 Zgodność płyt i formatów
- 59 Rozwiązywanie problemów
- 62 Dane techniczne
- 64 Licencje

Rozpoczynanie Użytkowania

- Rysunki i ilustracje znajdujące się w tej instrukcji obsługi służą wyłącznie jako źródło informacji i mogą różnić się od rzeczywistego wyglądu produktu.
- Istnieje możliwość nałożenia opłaty administracyjnej w przypadku gdy:
 - a. zostanie wezwany technik, a w urzędzeniu nie zostanie stwierdzona żadna wada (tj. w przypadku, gdy użytkownik nie przeczyta niniejszej instrukcji)
 - b. urządzenie zostanie przyniesione do punktu napraw, a w urzędzeniu nie zostanie stwierdzona żadna wada (tj. w przypadku, gdy użytkownik nie przeczyta niniejszej instrukcji).
- Użytkownik zostanie poinformowany o wysokości takiej opłaty administracyjnej przed wykonaniem jakiegokolwiek naprawy lub wizytą technika na miejscu.

Znajdź w pudełku akcesoria i elementy zestawu głośników podane lub pokazane poniżej.

Akcesoria

• Pilot

• Bateria litowa

• Instrukcja obsługi

		 (Przewód zasilania)	
Przewód zasilający	Antena FM	Toroidalny rdzeń ferrytowy	Miękka szmatka







OSTRZEŻENIE: NIE POŁYKAĆ BATERII – RYZYKO POPARZENIA CHEMICZNEGO.

[Pilot wyposażony w] Ten produkt zawiera baterię pastylkową.

W przypadku połknięcia baterii pastylkowej może ona spowodować poważne poparzenia chemiczne w ciągu zaledwie 2 godzin i może być przyczyną śmierci. Należy przechowywać nowe i zużyte baterie z dala od dzieci. Jeżeli komora baterii nie zamyka się dokładnie, należy przestać korzystać z produktu i przechowywać z dala od dzieci. W przypadku podejrzenia, że baterie zostały połknięte lub znalazły się wewnątrz jakiejś części ciała, należy niezwłocznie skontaktować się z lekarzem.









Części głośnika

HT-H7500WM - 5.1KAN

		 Centralny		
Przedni x2	Surround x2	Przewód głośnika x 6	Subwoofer	Odbiornik bezprzewodowy Moduł (SWA-6000)

Rozpoczynanie Użytkowania

HT-H7750WM - 7.1KAN

				
Przewód głośnika x 2	Śruba (5x20) x 16	Podstawa stojaka x 4	Centralny	
				
Przedni/Przedni górny x 2	Stojak x 4	Surround x2	Subwoofer	Odbiornik bezprzewodowy Moduł (SWA-6000)

Panel przedni

IKONY WYŚWIETLACZA

F.	FUNKCJA	■	STOP	▶▶	ODTWARZANIE/PAUZA
▲	OTWÓRZ/ZAMKNIJ	- +	REGULACJA GŁOŚNOŚCI	⏻	ZASILANIE

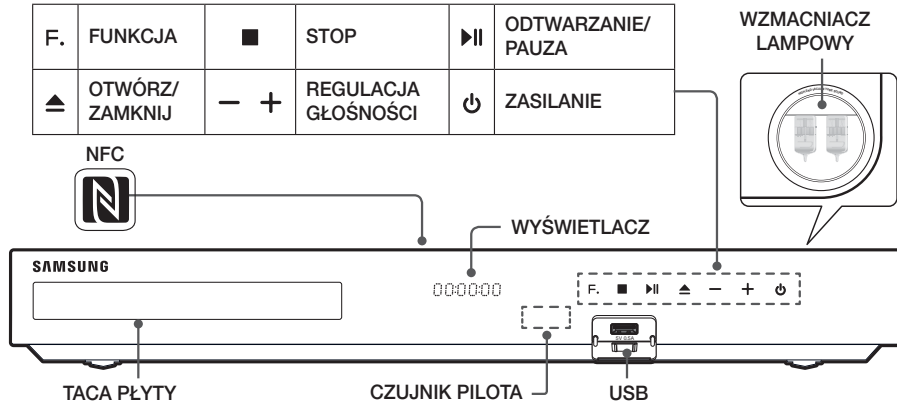

- ☞ Telefony komórkowe lub urządzenia przenośne umieszczone w pobliżu wzmacniacza lampowego lub urządzenia elektroniczne umieszczone na produkcie mogą spowodować zakłócenia dźwięku lub szumy.
- ☞ Nie należy pozwalać dzieciom na dotykanie powierzchni włączonego urządzenia. Może być gorąca.
- ☞ Aby zaktualizować oprogramowanie urządzenia przez gniazdo USB, należy użyć napędu Flash USB.

- 🔗 Gdy urządzenie wyświetla menu płyty Blu-ray, nie można uruchomić filmu przy użyciu przycisku **▶** na urządzeniu lub na pilocie. Aby odtworzyć film, należy wybrać polecenie Play Movie lub Start w menu płyty, a następnie nacisnąć przycisk **OK**.
- 🔗 Jeśli korzystasz z Internetu lub odtwarzasz zawartość z urządzenia USB na telewizorze TV przez kino domowe, nie możesz wybrać trybu **BD/DVD** za pomocą przycisku **SOURCE**. Aby wybrać tryb **BD/DVD**, wyjdź z Internetu lub zatrzymaj zawartość odtwarzaną na telewizorze, a następnie wybierz tryb **BD/DVD**.
- 🔗 Aby korzystać z funkcji **NFC**, oznacz zgodne urządzenie źródłowe Bluetooth do przycisku **N** w górnej części produktu (Patrz strona 39).

Panel tylny

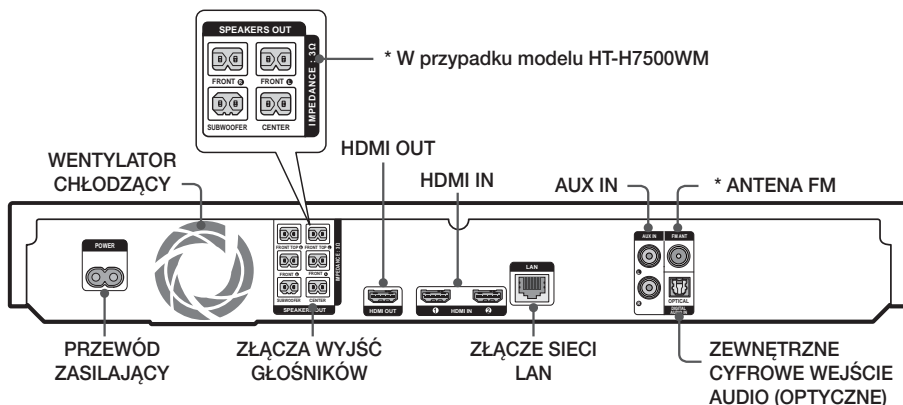

* Podłączanie anteny FM

1. Podłącz dołączoną do zestawu antenę FM do gniazda FM ANT.
 2. Powoli przemieszczaj przewód anteny, aż znajdziesz miejsce, gdzie odbiór jest dobry, a następnie przymocuj antenę do ściany lub innej twardej powierzchni.
- 🔗 Zachowaj co najmniej 10 cm wolnej przestrzeni ze wszystkich stron zestawu kina domowego, aby zapewnić odpowiednią wentylację. Nie należy zasłaniać wentylatora ani otworów wentylacyjnych.
 - 🔗 Produkt ten nie odbiera stacji AM.

Rozpoczynanie Użytkowania

Pilot

Opis pilota

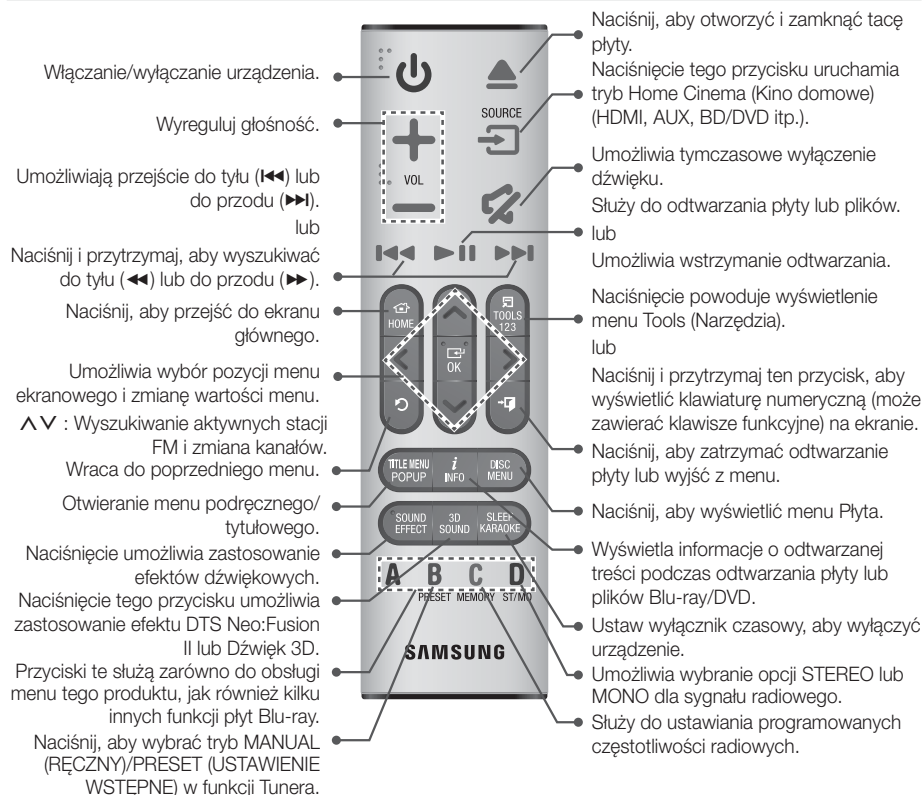

🔧 Odtwarzając zawartość multimedialną w aplikacji **SAMSUNG APPS**, naciśnij i przytrzymaj przycisk ▶▶ na pilocie, aby wstrzymać odtwarzanie. Aby zatrzymać odtwarzanie, naciśnij i przytrzymaj przycisk ◀◀ (WYJŚCIE) na pilocie.

Wkładanie baterii do pilota

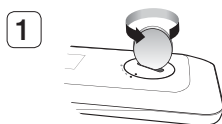

Przy użyciu monety obróć pokrywę pilota w kierunku przeciwnym do ruchu wskazówek zegara, aby ją zdjąć, jak pokazano na powyższym rysunku.

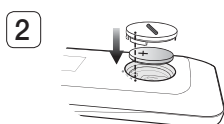

Włóż baterię litową 3 V. Należy ją włożyć tak, aby biegun dodatni (+) był skierowany do góry. Załóż pokrywę na komorę baterii tak, aby znaki „+” znajdowały się tuż obok siebie, jak pokazano na powyższym rysunku.

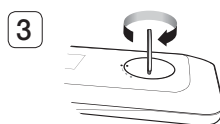

Przy użyciu monety obróć maksymalnie pokrywę, aż zostanie zablokowana.

Podłączanie

W tej części opisano różne metody podłączania tego urządzenia do innych komponentów zewnętrznych. Przed przeniesieniem lub instalacją produktu należy wyłączyć urządzenie i odłączyć przewód zasilający.

Podłączanie głośników

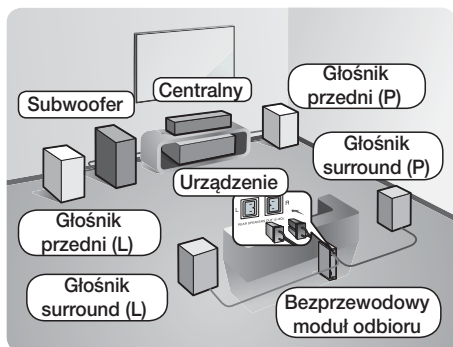

* HT-H7500WM

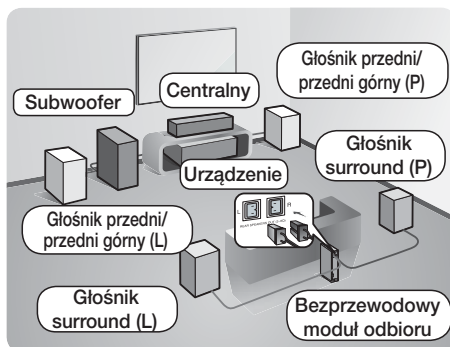

* HT-H7750WM

Umieszczenie produktu

Umieść go na stojaku lub półce lub pod szafką telewizora.

Wybieranie miejsca słuchania

Miejsce słuchania powinno znajdować się w odległości od 2,5 do 3 razy większej od przekątnej ekranu telewizora. Na przykład w przypadku 46-calowego ekranu zaplanuj miejsce słuchania w odległości od 2,92 do 3,50 metrów od ekranu.

<p>HT-H7500WM: Głośniki przednie</p>	<p>Umieść je z przodu miejsca słuchania, w swoim kierunku, pod kątem około 45°. Umieść głośniki przednie w taki sposób, aby ich głośniki wysokotonowe znajdowały się na tej samej wysokości co uszy. Ustaw głośniki przednie w linii z głośnikiem centralnym lub umieść je nieznacznie przed nim.</p>
<p>HT-H7750WM: Głośniki przednie/ przednie górne</p>	<p>Umieść je z przodu miejsca słuchania, w swoim kierunku, pod kątem około 45°. Umieść głośniki przednie w taki sposób, aby ich głośniki wysokotonowe znajdowały się na tej samej wysokości co uszy. Ustaw przód górnych głośników przednich/przednich w linii z głośnikiem centralnym lub umieść je nieznacznie przed nim.</p>
<p>HT-H7500WM: Głośnik centralny</p>	<p>Głośnik centralny najlepiej zainstalować na tej samej wysokości co głośniki przednie. Można go również zainstalować nad telewizorem lub pod nim.</p>
<p>HT-H7750WM: Głośnik centralny</p>	<p>Głośnik centralny najlepiej zainstalować na tej samej wysokości co górne głośniki przednie/przednie. Można go również zainstalować nad telewizorem lub pod nim.</p>

Podłączanie

Głośniki surround	Umieść te głośniki z boku miejsca słuchania. Jeśli nie ma wystarczającej ilości miejsca, umieść głośniki tak, aby były skierowane przodem do siebie. Ustaw je w odległości około 60 do 90 cm powyżej ucha i skieruj nieznacznie w dół. * W przeciwieństwie do głośników przednich i centralnego głośnika surround są używane głównie do efektów dźwiękowych. Dźwięk nie będzie się z nich wydobywał przez cały czas.
Subwoofer	Położenie subwoofera nie jest takie istotne. Można go ustawić w dowolnym miejscu.

- * Głośniki surround należy podłączyć do bezprzewodowego modułu odbioru.
- * Głośniki użytkownika mogą wyglądać inaczej niż na ilustracjach w tej instrukcji obsługi.
- * Każdy głośnik ma kolorową etykietę z tyłu lub na spodzie. Każdy przewód ma jednokolorowy pasek przy końcu. Należy dopasować pasek na każdym przewodzie do etykiety głośnika, a następnie podłączyć przewód do głośnika. Dokładne instrukcje znajdują się na stronie 11.

Montaż głośników na stojaku Tallboy

* tylko HT-H7750WM

1. Znajdź przewód głośnika przymocowany do stojaka. Obróć podstawę stojaka do góry dnem, odwiń przewód głośnika, a następnie przeciągnij go przez otwór w podstawie stojaka.
 Obchodź się ostrożnie ze stojakiem. Jest on ciężki.
2. Przymocuj podstawę stojaka do dolnej części stojaka.
3. Umieść trzy śruby 5x20 w oznaczonych otworach podstawy stojaka, a następnie wkręć je za pomocą śrubokręta, jak pokazano na ilustracji.
4. Umieść przewód głośnika w szczelinie na spodzie każdej podstawy stojaka.
5. Połącz zmontowany stojak z głośnikiem, dopasowując do siebie etykiety na stojaku i głośniku, zgodnie z ilustracją.
6. Za pomocą śrubokręta wkręć śrubę (5x20) zgodnie z ruchem wskazówek zegara do otworu z tyłu głośnika.
7. Powtarzaj kroki od 1 do 6 w przypadku każdego głośnika i stojaka.

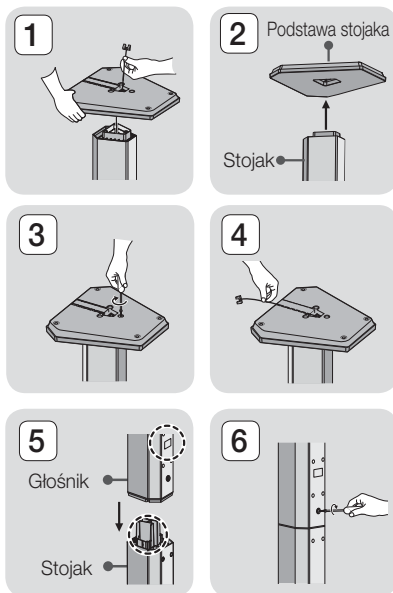

Podłączanie przewodów głośnika

1. Dopasuj wszystkie przewody do odpowiednich głośników, zestawiając kolor wtyczki każdego przewodu z kolorem naklejki na spodzie lub z tyłu każdego głośnika.
2. Podłącz wtyczki głośników z tyłu urządzenia, dopasowując kolory wtyczek głośnika do kolorów gniazd w głośniku.

HT-H7500WM

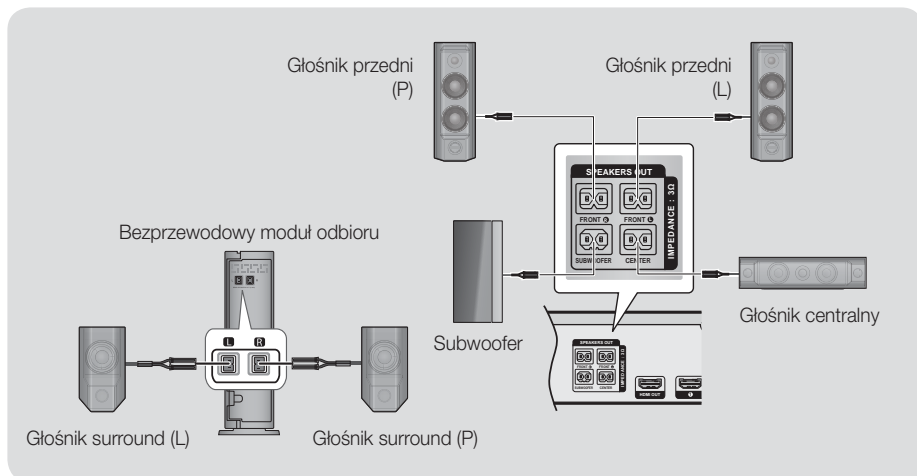

HT-H7750WM

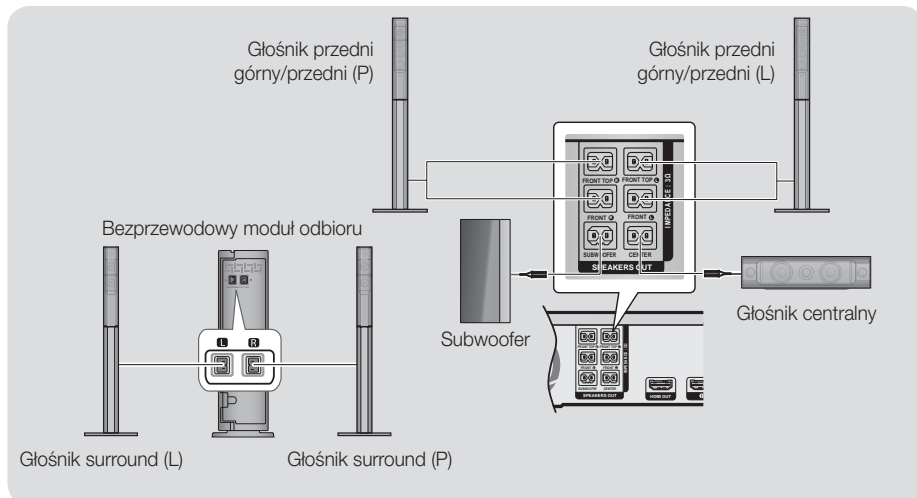

* Urządzenie to należy podłączać tylko do urządzenia SWA-6000.

Podłączanie

- ✎ Postawienie głośnika w pobliżu telewizora może spowodować zniekształcenie obrazu na ekranie w wyniku wytwarzanego pola magnetycznego.
- ✎ Bezprzewodowy moduł odbioru należy umieścić tyłem do miejsca słuchania. Jeśli bezprzewodowy moduł odbioru znajduje się za blisko urządzenia, mogą wystąpić zakłócenia dźwięków emitowanych przez głośniki w wyniku interferencji.
- ✎ Jeśli w pobliżu urządzenia używane jest urządzenie takie, jak kuchenka mikrofalowa, bezprzewodowa karta LAN, urządzenie Bluetooth lub inne urządzenie wykorzystujące częstotliwości 2,4/5,8 GHz, mogą wystąpić zakłócenia dźwięków emitowanych przez głośniki w wyniku interferencji.
- ✎ Maksymalna odległość transmisji z produktu do bezprzewodowego modułu odbioru wynosi około 10 m, jednak może ona się różnić w zależności od środowiska pracy. Jeśli między urządzeniem a bezprzewodowym modulem odbioru znajduje się zbrojona betonowa lub metalowa ściana, system może nie działać, ponieważ fale radiowe nie przechodzą przez metal.
- ✎ Jeśli urządzenie nie utworzy połączenia bezprzewodowego, wymaga ono ustawienia ID pomiędzy urządzeniem a bezprzewodowym modulem odbioru. Przy wyłączonym produkcie naciśnij i przytrzymaj przycisk  (wycisz) na pilocie przez 5 sekund. Włącz bezprzewodowy moduł odbioru. Następnie naciśnij i przytrzymaj przez 5 sekund przycisk „ID SET” z tyłu bezprzewodowego modułu odbioru, a następnie włącz urządzenie.

| PRZESTROGA |

- ▶ Jeśli chcesz zainstalować głośniki na ścianie, przymocuj śruby lub gwoździe (niezłączone) mocno do ściany, jeśli chcesz powiesić głośniki, a następnie ostrożnie powieś je na gwoździach lub śrubach, wykorzystując otwory znajdujące się z tyłu każdego głośnika.
- ▶ Nie należy pozwalać dzieciom na zabawę głośnikami ani w ich pobliżu. W przypadku upadku głośników taka zabawa mogłaby doprowadzić do obrażeń.
- ▶ Przewody głośników należy tak podłączyć do głośników, aby zgadzały się ich biegunowości (+/-).
- ▶ Subwoofer należy umieścić poza zasięgiem dzieci, aby uniemożliwić dzieciom wkładanie rąk lub ciał obcych do kanału (otworu) subwoofera.
- ▶ Subwoofera nie należy wieszac na ścianie przy użyciu kanału (otworu).
- ▶ Bezprzewodowy moduł odbioru posiada wbudowaną antenę bezprzewodowego odbioru. Produkt należy trzymać z dala od wody i wilgoci.
- ▶ Aby osiągnąć optymalną jakość dźwięku, należy sprawdzić, czy obszar dookoła bezprzewodowego modułu odbioru jest wolny od przeszkód.
- ▶ W trybie 2-kanalowym z bezprzewodowych głośników surround nie wydobywa się żaden dźwięk.

Zakładanie toroidalnego rdzenia ferrytowego na przewód zasilający bezprzewodowego modułu odbioru (SWA-6000)

Przymocowanie toroidalnego rdzenia ferrytowego do przewodu zasilającego bezprzewodowego modułu odbioru zapobiega zakłóceniom spowodowanym przez sygnały radiowe.

1. Pociągnij zaczep toroidalnego rdzenia ferrytowego, aby go otworzyć.
2. Zrób dwie pętle na przewodzie zasilającym bezprzewodowego modułu odbioru.
3. Załóż toroidalny rdzeń ferrytowy na przewód zasilania bezprzewodowego modułu odbioru, jak pokazano na rysunku po prawej stronie, a następnie zamknij go, ściskając, aż usłyszysz kliknięcie.
 - Rdzeń ferrytowy należy założyć jak najbliżej bezprzewodowego modułu odbioru.

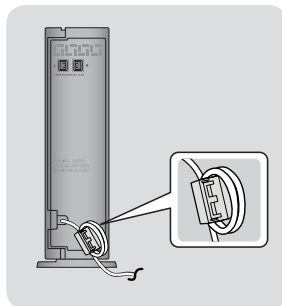

Podłączanie do telewizora i urządzeń zewnętrznych

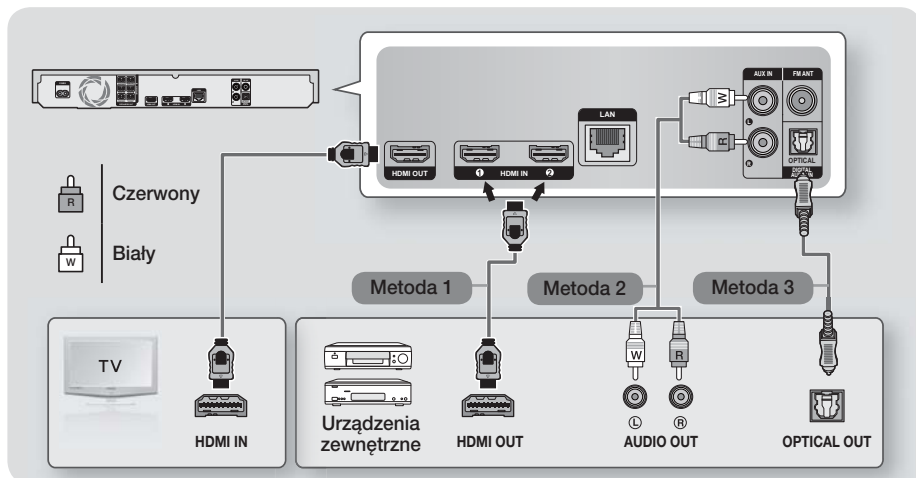

Podłączanie do telewizora

Podłącz kabel HDMI (sprzedawany oddzielnie) z gniazda HDMI OUT z tyłu produktu do gniazda HDMI IN w telewizorze. Jeśli telewizor obsługuje funkcję ARC, można odtwarzać dźwięk telewizora przez zestaw kina domowego. Wystarczy podłączyć ten kabel. Bardziej szczegółowe informacje są przedstawione na stronie 18 w poniższej instrukcji oraz w rozdziale dotyczącym funkcji ARC w instrukcji danego telewizora.

Podłączanie do urządzeń zewnętrznych

Metoda 1 HDMI IN : Podłączenie do zewnętrznego urządzenia przy użyciu przewodu HDMI

Podłącz przewód HDMI (sprzedawany oddzielnie) z gniazda HDMI IN z tyłu urządzenia do gniazda HDMI OUT w urządzeniu cyfrowym. ⇒ Wybierz tryb **HDMI1** lub **HDMI2**.

Metoda 2 AUX IN: Podłączenie zewnętrznego urządzenia analogowego

Za pomocą kabla audio RCA (kupowany oddzielnie), połącz gniazdo AUDIO IN urządzenia z gniazdem AUDIO OUT zewnętrznego urządzenia analogowego. ⇒ Wybierz tryb **AUX**.

- Kolory wtyczek kabli należy dopasować do kolorów gniazd wejściowego i wyjściowego.

Metoda 3 OPTICAL: Podłączenie zewnętrznego cyfrowego urządzenia audio

Użyj do podłączenia cyfrowego sygnału wyjściowego audio urządzeń wysyłających sygnał cyfrowy, takich jak odbiorniki telewizji kablowej i satelitarnej (Set-Top-Box) do zestawu kina domowego. Za pomocą cyfrowego kabla optycznego (sprzedawany oddzielnie), połącz gniazdo wejścia optycznego audio urządzenia cyfrowego z gniazdem cyfrowego wejścia optycznego urządzenia zewnętrznego za pomocą kabla optycznego. ⇒ Wybierz tryb **D. IN**.

- 🔧 Aby oglądać obraz wideo z odbiornika telewizji kablowej/satelitarnej, należy podłączyć jego wyjście wideo bezpośrednio do telewizora.
- 🔧 Ten system obsługuje cyfrowe częstotliwości próbkowania wynoszące 32 kHz lub wyższe z zewnętrznych urządzeń cyfrowych.
- 🔧 Ten system obsługuje tylko dźwięk DTS i Dolby Digital. Dźwięk w formacie MPEG, który jest ciągłym strumieniem bitów, nie jest obsługiwany.

Wybieranie zewnętrznego urządzenia

Aby wybrać zewnętrzne urządzenie po podłączeniu go, naciśnij przycisk **SOURCE**. Po każdym naciśnięciu przycisku tryb będzie zmieniać się w następującej kolejności: **BD/DVD** → **D. IN** → **AUX** → **HDMI1** → **HDMI2** → **FM** → **BT**

Podłączanie do routera sieciowego

Urządzenie można podłączyć do routera sieciowego za pomocą jednego ze sposobów zilustrowanych poniżej.

Sieć przewodowa

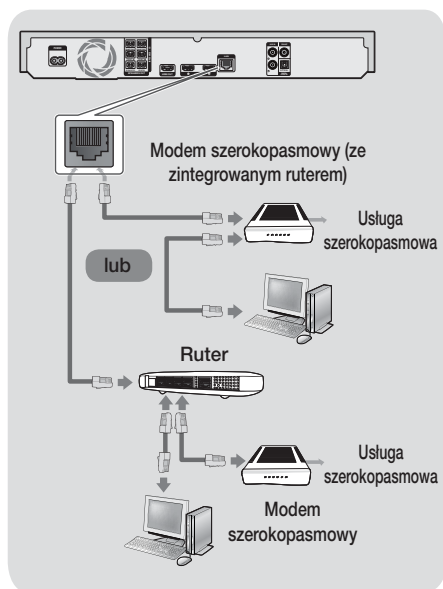

- Problem z dostępem do serwera aktualizacji oprogramowania firmy Samsung może być spowodowany routerem lub polityką danego dostawcy usług internetowych. W takim przypadku skontaktuj się z dostawcą usług internetowych, aby uzyskać więcej informacji.
- Użytkownicy DSL powinni nawiązać połączenie sieciowe za pomocą routera.
- Aby korzystać z funkcji DLNA, należy podłączyć dany komputer do sieci w sposób pokazany na ilustracjach powyżej. Połączenie może być przewodowe lub bezprzewodowe.

Sieć bezprzewodowa



- Jeśli bezprzewodowy router IP obsługuje protokół DHCP, urządzenie może użyć protokołu DHCP lub statycznego adresu IP, aby nawiązać połączenie z siecią bezprzewodową.
- Ustaw bezprzewodowy router IP na tryb infrastruktury. Tryb Ad-hoc nie jest obsługiwany.
- Urządzenie obsługuje tylko poniższe kluczowe protokoły zabezpieczeń bezprzewodowych:
 - WEP (OPEN/SHARED), WPA-PSK (TKIP/AES), WPA2-PSK (TKIP/AES)
- Wybierz aktualnie nieużywany kanał bezprzewodowego routera IP. Jeśli kanał ustawiony dla bezprzewodowego routera IP jest aktualnie używany przez inne urządzenie znajdujące się w pobliżu, spowoduje to zakłócenia i błąd komunikacji.
- Zgodnie z nowymi specyfikacjami certyfikacji Wi-Fi zestaw kina domowego firmy Samsung nie obsługuje kodowania zabezpieczającego WEP, TKIP ani TKIP-AES (WPS2 mieszane) w sieciach działających w trybie 802.11n.
- Bezprzewodowa sieć LAN, ze względu na swój charakter może powodować zakłócenia, w zależności od warunków roboczych (wydajności urządzenia zapewniającego dostęp do Internetu, odległości, przeszkód, zakłóceń z innych urządzeń wykorzystujących częstotliwość radiową itp.).

Procedura wstępnych ustawień

- Menu główne nie będzie wyświetlane, jeśli nie zostaną skonfigurowane ustawienia wstępne.
- Po zaktualizowaniu wersji oprogramowania wygląd menu ekranowego tego urządzenia może ulec zmianie.
- Poszczególne kroki uzyskiwania dostępu mogą się różnić w zależności od wybranego menu.

Po zakończeniu podłączania zestawu kina domowego do telewizora należy włączyć telewizor a następnie zestaw kina domowego. Wyświetlony zostanie pierwszy ekran konfiguracji wstępnej. Zostaną wyświetlone ekrany konfiguracyjne w następującej kolejności: Język, Konfiguracja sieci, Warunki, Rozdzielczość ekranu (Proporcje) i Układ głośników. W zależności od wersji oprogramowania zestawu kina domowego może być również wyświetlony ekran Aktualizacja oprogramowania. Postępuj zgodnie z wyświetlanymi na każdym ekranie instrukcjami, które umożliwią łatwą procedurę konfiguracji.

Jeśli nie jesteś gotów, aby skonfigurować ustawienia sieci lub występują problemy, możesz wybrać polecenie **Pomiń** i dokonać konfiguracji później. (Patrz str. 22)

Aby edytować ustawienia po konfiguracji wstępnej, na ekranie głównym wybierz opcję **Ustawienia > System > Ustawienia** lub wybierz opcję **Reset**. (Patrz str. 21)

Ekran główny w skrócie

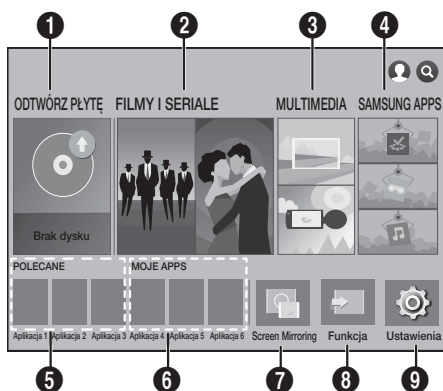

1 ODTWÓRZ PŁYTĘ

Służy do wyświetlania informacji o płycie znajdującej się obecnie na tacy. Naciśnij przycisk OK, aby rozpocząć odtwarzanie płyty.

2 FILMY I SERIALE

Możliwość pobrania filmów i programów telewizyjnych z Internetu.

W zależności od kraju to menu może nie być obsługiwane.

3 MULTIMEDIA

Odtwarzanie zdjęć, filmów lub treści muzycznych z płyty, urządzeń USB, komputerów, urządzeń mobilnych lub usług chmury.

4 SAMSUNG APPS

Pobierz/uzyskaj dostęp do różnych płatnych lub bezpłatnych aplikacji.

5 POLECANE

Lista przydatnych i popularnych aplikacji, których pobranie polecamy.

6 MOJE APPS

Wyświetla pobrane i zainstalowane aplikacje. Można zmienić kolejność wyświetlania. (Patrz str. 45)

7 Screen Mirroring

Umożliwia konfigurację bezprzewodowej funkcji trybu lustrzanego pomiędzy kinem domowym a smartfonem lub tabletem.

W zależności od kraju to menu może nie być obsługiwane.

8 Funkcja

Służy do przełączania pomiędzy urządzeniami zewnętrznymi podłączonymi do wejść Digital In, Aux, HDMI 1 lub HDMI 2, przełączania do tunera lub do podłączonego urządzenia Bluetooth. Można również korzystać z przycisku **SOURCE** na pilocie lub przycisku **F**, urządzenia głównego.

9 Ustawienia

Umożliwia ustawienie różnych funkcji dostosowanych do osobistych preferencji.

Ustawienia

- Zaznaczanie opcji na ekranie głównym
1. Aby zaznaczyć opcję na ekranie głównym, przemieszczaj kursor za pomocą przycisków **^ V < >** dopóki nie zostanie podświetlona żądana opcja, a następnie naciśnij przycisk **OK**.
-  W przypadku pozostawienia urządzenia w trybie zatrzymania przez ponad 5 minut bezczynności użytkownika, na ekranie telewizora zostanie wyświetlony wygaszacz ekranu. W przypadku pozostawienia urządzenia w trybie wygaszacza przez ponad 20 minut zasilanie zostanie automatycznie wyłączone.

Otwieranie ekranu Ustawienia

1. Zaznacz opcję **Ustawienia** na ekranie głównym, a następnie naciśnij przycisk **OK**. Zostanie wyświetlony ekran **Ustawienia**.

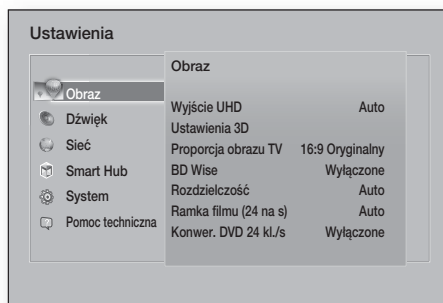

2. Aby przejść do menu, menu podrzędnych oraz opcji ekranu Ustawienia, zapoznaj się z ilustracją pilota zdalnego sterowania zamieszczoną poniżej.

Przyciski pilota używane w menu Ustawienia

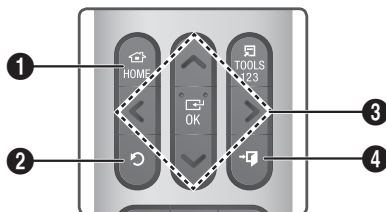

1	Przycisk HOME : Naciśnij, aby przejść do ekranu głównego.
2	Przycisk POWRÓT : Naciśnij, aby wrócić do poprzedniego menu.

Przycisk **OK / KIERUNKOWY**:

- Za pomocą przycisków **^ V < >** można przesuwać kursor lub zaznaczyć pozycję.
- Naciśnięcie przycisku **OK** spowoduje aktywację aktualnie zaznaczonej pozycji lub potwierdzenie ustawienia.

- 4 Przycisk **→** (**WYJŚCIE**): Naciśnięcie spowoduje zamknięcie bieżącego menu.

Szczegółowe informacje o funkcjach

Wszystkie funkcje **Ustawienia**, pozycje menu oraz pojedyncze opcje są szczegółowo objaśnione na ekranie. Aby wyświetlić objaśnienie, za pomocą przycisków **^ V < >** zaznacz funkcję, pozycję menu lub opcję. Objasnienie zazwyczaj pojawia się po prawej stronie ekranu.

Poniżej rozpoczyna się krótki opis wszystkich funkcji menu **Ustawienia**. Dodatkowe informacje dotyczące niektórych funkcji można także znaleźć w Dodatku do niniejszej instrukcji.

Funkcje menu Ustawienia

Obraz

Wyjście UHD

Ta opcja powoduje odtwarzanie wideo HDMI z rozdzielczością UHD (ang. Ultra High Definition). Jest dostępna tylko wtedy, gdy funkcja Ramka filmu jest ustawiona na opcję **Auto**.

-  Aby korzystać z tej funkcji, należy podłączyć produkt do urządzenia obsługującego rozdzielczość UHD, a zawartość powinna obsługiwać prędkość odtwarzania 24 kl./s (szybkość filmu).

Ustawienia 3D

Konfiguracja funkcji związanych z 3D.

- ✓ **Tryb odtwarz. 3D Blu-ray**: Wybierz, aby odtwarzać płyty Blu-ray z zawartością 3D w trybie 3D. W przypadku przejścia w trybie 3D do menu głównego lub menu Smart Hub, urządzenie zostanie automatycznie przełączone w tryb 2D.
- ✓ **Rozmiar ekranu**: Wprowadź rozmiar ekranu telewizora podłączonego do urządzenia. Urządzenie automatycznie dostosuje sygnał wyjściowy 3D do rozmiaru ekranu telewizora.

-  Przed oglądaniem zawartości w formacie 3D należy uważnie przeczytać informacje dotyczące zdrowia i bezpieczeństwa. (Patrz str. 3)

Proporcja obrazu TV

Umożliwia dostosowanie sygnału wyjściowego urządzenia do rozmiaru ekranu telewizora. (Patrz str. 51)

BD Wise

BD Wise to najnowsza funkcja umożliwiająca łączność pomiędzy różnymi urządzeniami firmy Samsung. Po podłączeniu urządzenia firmy Samsung do telewizora Samsung z funkcją **BD Wise** za pomocą złącza HDMI, gdy funkcja **BD Wise** jest włączona zarówno w urządzeniu jak i w telewizorze, urządzenie wysyła sygnał wideo z rozdzielczością wideo i prędkością klatkowania płyty Blu-ray/DVD.

Rozdzielczość

Umożliwia ustawienie rozdzielczości wyjściowej sygnału wideo HDMI na **BD Wise, Auto, 1080p, 1080i, 720p, 576p/480p**. Wartość ta oznacza liczbę linii wideo na klatkę. Litery „i” oraz „p” oznaczają odpowiednio tryby „interlaced” (z przepłotem) i „progressive scan” (kolejolinowy). Im więcej linii, tym wyższa jakość.

Ramka filmu (24 na s)

Ustawienie w funkcji **Ramka filmu (24 na s)** opcji **Auto** umożliwia urządzeniu automatyczne dostosowanie sygnału wyjściowego HDMI do prędkości 24 klatek na sekundę, aby podnieść jakość obrazu, jeśli urządzenie jest podłączone do telewizora obsługującego prędkość 24 klatek na sekundę.

- Z funkcji **Ramka filmu (24 na s)** można korzystać tylko w przypadku telewizora obsługującego tę szybkość klatkowania.
- Opcja **Ramka filmu** jest dostępna tylko wtedy, gdy urządzenie jest w trybie rozdzielczości wyjścia HDMI 1080p.

Konwer. DVD 24 kl./s

Konwertuje odtwarzany obraz DVD na 24 kl./s i przesyła go przez wyjście HDMI. Ta opcja dostępna jest jedynie wtedy, gdy włączona jest funkcja **Ramka filmu (24 na s)**.

Dopasuj rozmiar ekranu

Umożliwia wybór optymalnego rozmiaru ekranu Smart Hub lub **Screen Mirroring**.

Format kolorów HDMI

Umożliwia ustawienie formatu przestrzeni kolorów dla wyjścia HDMI w celu dopasowania funkcji podłączonego urządzenia (telewizora, monitora itd.).

HDMI Deep Color

Umożliwia ustawienie urządzenia tak, aby odtwarzało sygnał wideo z gniazda HDMI OUT z ustawieniem **Deep Color**. Ustawienie **Deep Color** zapewni dokładniejsze odwzorowanie barw, z większą głębią koloru.

Tryb progresywny

Umożliwia poprawę jakości obrazu podczas odtwarzania płyt DVD.

Dźwięk

Prosta konfiguracja głośników (tylko HT-H7500WM)

Umożliwia skonfigurowanie ustawień podłączonych głośników, aby uzyskać najlepszy możliwy dźwięk surround.

- ✓ **Tryb normalny** : Wybierz, jeśli głośniki zostały skonfigurowane w zalecanym układzie, gdzie głośniki surround znajdują się obok lub za pozycją słuchacza.
- ✓ **Tryb prosty** : Wybierz, jeśli głośniki surround zostały ustawione przed pozycją słuchacza. Umożliwia konwertowanie dźwięku kanałów przednich do głośników surround.
- ✎ SFE, Virtual 7.1 nie będzie działać, gdy włączona jest opcja **Tryb prosty**.

Ustawienia głośnika

- ✓ **Wyjście dźwięku**: Umożliwia wybór głośników aktywnych — głośników telewizora lub głośników zestawu kina domowego.
- ✓ **Ustawienia (Głośn. zest. kina domow.)**: Umożliwia dostosowanie następujących ustawień głośników oraz włączanie i wyłączanie sygnału testowego w celu sprawdzenia działania głośników.
 - **Poziom głośności**: Umożliwia ustawienie odpowiedniej głośności każdego głośnika w zakresie od 6 dB do -6 dB. Na przykład, jeżeli lubisz głębokie basy, możesz zwiększyć poziom głośności subwoofera o 6 dB.
 - **Odległość**: Umożliwia ustawienie każdego głośnika w odpowiedniej odległości od pozycji słuchacza, do ok. 10 m. Im większa odległość, tym głośniejsze dźwięki płynące z głośnika.
 - **Test głośnika** : Rozpoczyna testowanie w celu konfiguracji najlepszego dźwięku przestrzennego. Naciśnij **Zatrzymaj test**, aby zatrzymać trwające testowanie.

Ustawienia

✓ **Ustawienia (Multiroom Link)** : Możesz słuchać dźwięku przez zdalny głośnik podłączony do zestawu kina domowego przez domową sieć. Aby użyć głośnika sieciowego, wybierz opcję **Multiroom**. Jeżeli dostępny jest głośnik sieciowy, zostanie wyświetlony na ekranie.

- **Nie używaj** : Głośnik sieciowy nie jest używany.
- **Multiroom** : Głośnik sieciowy emituje dźwięk. Wszystkie głośniki sieciowe emitują ten sam dźwięk niezależnie od kanału korzystając tylko z formatu PCM.

🔑 Funkcje **SOUND EFFECT** i **3D SOUND** nie są stosowane, gdy opcja **Multiroom** jest ustawiona na **Włączone**.

🔑 Głośnik sieciowy nie jest dostępny, gdy włączona jest funkcja **Screen Mirroring**.

🔑 Aby uzyskać szczegółowe informacje, zobacz instrukcję rozwiązywania Multiroom Link. Instrukcja rozwiązywania Multiroom Link: www.samsung.com > Support > Wyszukaj nazwę produktu > Multiroom Link > Pobierz PDF

Własne ust. dźwięku

Funkcja Własne ust. dźwięku umożliwia skalibrowanie zestawu kina domowego w celu uzyskania optymalnej jakości dźwięku dostosowanej do słuchu użytkownika i warunków otoczenia.

Aby utworzyć niestandardowy profil dźwięku, wykonaj poniższe czynności:

1. W menu **Własne ust. dźwięku** wybierz **Dodaj własny dźwięk**.
2. Na następnym ekranie wybierz przycisk **Uruchom**. Zostanie wyświetlony ekran **Podgląd**.
3. Wybierz polecenie **Podgląd**, aby wykonać test dźwięku. Wybierz opcję **Dalej**, a następnie naciśnij przycisk **OK**.
4. Rozpocznie się 6-etapowy test. Podczas każdego etapu telewizor emituje dźwięk testowy o innej częstotliwości. Dźwięk zaczyna się od cichego i jego głośność wzrasta. Wybierz **Tak**, gdy usłyszysz dźwięk testowy. Jeśli chcesz odsłuchać go jeszcze raz, wybierz **Sprób.pon..** Po każdym wybraniu opcji **Tak** telewizor przechodzi do następnego tonu. Po zakończeniu testu zostanie wyświetlony ekran umożliwiający porównanie oryginalnego dźwięku ze skalibrowanym dźwiękiem.
5. Wybierz opcję **Dalej**, a następnie naciśnij przycisk **OK**, aby kontynuować. Zostanie wyświetlona klawiatura ekranowa z domyślną nazwą profilu.
6. Wpisz nazwę skalibrowanego profilu dźwiękowego lub zaakceptuj nazwę domyślną, wybierz opcję **Gotowe**, a następnie naciśnij przycisk **OK**.

7. Zaznacz opcję **Gotowe** na następnym ekranie, a następnie naciśnij przycisk **OK**. Ekran **Własne ust. dźwięku** zostanie wyświetlony ponownie.

✓ **Profil dźwiękowy** : Wybierz utworzony profil dźwięku, aby go włączyć. Lub wybierz **Dla niedosłysz.** niestandardowy profil dźwięku przygotowany specjalnie z głośnych dźwięków odpowiednich dla osób niedosłyszących.

🔑 Jeżeli zarejestrowane są 3 niestandardowe profile dźwięku, włączany jest tryb **Rodzina** zawierający wartości średnie ze wszystkich zarejestrowanych profili.

✓ **Dodaj własny dźwięk** : Służy do tworzenia i dodawania **Profil dźwiękowy**. Patrz powyższe instrukcje.

✓ **Edytuj dźwięk własny** : Wybierz **Profil dźwiękowy**, aby go zmienić. Postępuj zgodnie z czynnościami użytymi przy tworzeniu profilu dźwięku. Ta funkcja dostępna jest tylko wtedy, gdy dodano **Profil dźwiękowy** za pomocą funkcji **Dodaj własny dźwięk**. (Patrz wyżej).

✓ **Zarządzaj dźwiękiem** : Służy do zmiany nazw lub usuwania niestandardowych profili dźwięków. Ta funkcja dostępna jest tylko wtedy, gdy dodano **Profil dźwiękowy** za pomocą funkcji **Dodaj własny dźwięk**. Aby wybrać profil, zaznacz pole wyboru na prawo od profilu, a następnie wybierz polecenie **Zmień nazwę** lub **Usuń**.

Korektor

Umożliwia ręczną konfigurację ustawień funkcji **Korektor**.

Intel. Głośność

Umożliwia ustawienie urządzenia tak, aby poziom głośności pozostawał stabilny gdy następuje zmiana scen lub zmiana kanału.

Kanał Audio Return

Umożliwia przekierowanie dźwięku z telewizora na głośniki zestawu kina domowego. Niezbędne jest złącze HDMI oraz telewizor zgodny z funkcją **Kanał Audio Return** (ARC).

- Gdy funkcja **Kanał Audio Return** jest ustawiona na **Włączone** i używany jest przewód HDMI do podłączenia urządzenia do telewizora, wejście optyczne jest wyłączone.
- Jeśli funkcja **Kanał Audio Return** jest ustawiona w pozycji **Auto** i do podłączenia urządzenia do telewizora jest używany przewód HDMI, zostaje automatycznie wybrana funkcja ARC lub cyfrowe wejście optyczne.

Wyjście cyfrowe

Umożliwia ustawienie opcji **Wyjście cyfrowe** zgodnie z możliwościami odbiornika AV podłączonego do urządzenia. Aby uzyskać bardziej szczegółowe informacje, zapoznaj się z tabelą doboru wyjścia cyfrowego. (Patrz str. 57)

Dynamiczna kontrola zakresu

Umożliwia zastosowanie dynamicznej kontroli zakresu do opcji audio Dolby Digital, Dolby Digital Plus oraz Dolby TrueHD.

- ✓ **Auto:** Automatycznie steruje dynamicznym zakresem dźwięku Dolby TrueHD, w oparciu o informacje znajdujące się na ścieżce dźwiękowej Dolby TrueHD. Włącza także dynamiczną kontrolę zakresu dźwięku dla Dolby Digital i Dolby Digital Plus.
- ✓ **Wyłączone:** Pozostawia nieskompresowany zakres dynamiczny, co umożliwia odtwarzanie oryginalnego dźwięku.
- ✓ **Włączone:** Włącza dynamiczną kontrolę zakresu dla wszystkich trzech formatów Dolby. Cichsze dźwięki zostają podgłośnione, natomiast głośnie dźwięki ściszone.

Downmixing Mode

Umożliwia wybór metody próbkowania wielokanałowego, zgodnego z danym systemem stereo. Można wybrać metodę próbkowania urządzenia do funkcji **Normalne Stereo** lub **Zgodne z trybem dźwięku przestrzennego**.

Synch. dżw.

Podłączenie urządzenia do telewizora cyfrowego umożliwia regulację opóźnienia dźwięku, aby ścieżka dźwiękowa zsynchronizowała się z wideo. Opóźnienie można ustawić w zakresie od 0 do 300 ms.

- 🔧 Gwarancja działania funkcji **Auto** w **Synch. dżw.** dotyczy tylko telewizorów firmy Samsung obsługujących funkcję ARC (funkcja Anynet+).

Sieć

Stan sieci

Umożliwia sprawdzenie aktualnego stanu sieci i Internetu.

Ustawienia sieci

Umożliwia konfigurację połączenia sieci, zapewniając różne funkcje, np. usługi Internetowe lub funkcję AllShare Wi-Fi oraz aktualizuje oprogramowanie.

Sieć Wi-Fi Direct

Umożliwia podłączenie urządzenia **Sieć Wi-Fi Direct** do urządzenia przy użyciu sieci Peer-to-Peer, bez konieczności użycia rutera bezprzewodowego. Należy pamiętać, że jeśli urządzenie jest podłączone do sieci bezprzewodowej, można je rozłączyć na czas korzystania z **Sieć Wi-Fi Direct**. (Patrz str. 24)

- 📎 Pliki tekstowe, np. pliki z rozszerzeniem .TXT lub .DOC nie będą wyświetlane w przypadku korzystania z funkcji **Sieć Wi-Fi Direct**.

Ustawienia urządzenia multimedialnego

Umożliwia innym urządzeniom w sieci, na przykład smartfonom i tabletom współdzielenie zawartości z urządzeniem.

Nazwa urz.

Umożliwia przypisanie nazwy identyfikującej urządzenie. Nazwy tej używa się do identyfikacji urządzenia podczas podłączania do niego zewnętrznych urządzeń Wi-Fi (smartfonów, tabletów itp.).

Ustawienia BD-Live

Umożliwia konfigurowanie różnych funkcji BD-Live. Funkcja BD-Live zapewnia dostęp do dodatkowych funkcji oferowanych w przypadku niektórych płyt Blu-ray, jeśli istnieje połączenie z Internetem.

- ✓ **Połączenie internetowe BD-Live:** Zezwala na pełne lub częściowe połączenie internetowe BD-Live lub zabrania go.
- ✓ **Zarządzanie danymi BD:** Umożliwia zarządzanie danymi BD pobranymi z usługi BD-Live lub płyty Blu-ray.

- 🔧 Aby korzystać z funkcji BD-Live, należy podłączyć urządzenie pamięci masowej USB do portu USB zestawu kina domowego.

Ustawienia

Smart Hub

Blokada klasyfikacji VOD

Można zablokować dostęp do zawartości Wideo na żądanie (ang. VOD, Video On Demand) w zależności od jego oceny. Aby użyć zawartości, należy wprowadzić zabezpieczający kod PIN. Naciśnij i przytrzymaj przycisk **123**, aż na ekranie zostanie wyświetlona klawiatura numeryczna. Po wyświetleniu klawiatury numerycznej wybierz liczbę za pomocą przycisku **^ v < >**, a następnie naciśnij przycisk **OK**.

- 🔑 Domyślny zabezpieczający kod PIN to 0000.
- 🔑 W zależności od kraju to menu może nie być obsługiwane.

Napisy

Służy do zmieniania napisów przy odtwarzaniu nagrań VOD, obsługujących kodowane napisy. Użyj jej do zmiany koloru i rozmiaru czcionki wyświetlanych napisów.

- 🔑 Funkcja **Napisy** może nie działać w przypadku usług VOD, które nie obsługują kodowanych napisów. W przypadku niektórych usług VOD obsługujących kodowane napisy ustawienia funkcji mogą nie być stosowane.
- 🔑 W zależności od kraju to menu może nie być obsługiwane.

Zasady i warunki

Warunki korzystania z konta Samsung I zasady ochrony prywatności

Możesz wyświetlić warunki użytkowania lub zasady prywatności dla kont Smart Hub lub Samsung oraz różnych innych usług.

Resetuj Smart Hub

Przywraca domyślne ustawienia usługi Smart Hub. Aby użyć zawartości, należy wprowadzić zabezpieczający kod PIN. Naciśnij i przytrzymaj przycisk **123**, aż na ekranie zostanie wyświetlona klawiatura numeryczna. Po wyświetleniu klawiatury numerycznej wybierz liczbę za pomocą przycisku **^ v < >**, a następnie naciśnij przycisk **OK**.

- 🔑 Domyślny zabezpieczający kod PIN to 0000.

System

Ustawienia

Umożliwiają ponowne uruchomienie procedury ustawień początkowych.
Zapoznaj się z opisami wyświetlanymi na ekranie.

Szybki start

Umożliwia ustawienie przyspieszenia włączania produktu przez skrócenie okresu uruchamiania.

- 🔑 Jeśli ta funkcja ma ustawioną wartość **Włączone**, pobór mocy w trybie gotowości zostanie zwiększony. (Ok. 12 W–20 W)

Język

Umożliwia ustawianie preferowanego języka menu ekranowego, menu płyty, dźwięku, napisów itd.

- Język wybrany w menu płyty, ścieżce dźwiękowej płyty lub napisach będzie wyświetlany, tylko jeżeli jest obsługiwany przez płytę.

Menedżer urządzeń

Umożliwia podłączenie bezprzewodowej klawiatury lub myszy USB do portu USB z przodu urządzenia.

- ✓ **Ustawienia klawiatury:** Umożliwiają konfigurację bezprzewodowej klawiatury USB podłączonej do urządzenia.
 - 🔑 Klawiatury można używać tylko gdy w przeglądarce sieciowej wyświetli się ekran lub okno klawiatury **QWERTY**.
- ✓ **Ustawienia myszy:** Umożliwiają konfigurację bezprzewodowej myszy USB podłączonej do urządzenia. Myszy można używać w menu urządzenia w taki sam sposób, jak myszy w komputerze.
 - Aby użyć myszy w menu urządzenia:
 1. Podłącz mysz USB do urządzenia.
 2. Kliknij przycisk główny wybrany w opcji **Ustawienia myszy**. Wyświetlone zostanie proste menu.
 3. Kliknij żądane opcje menu.
 - 🔑 Niektóre klawiatury i myszy USB HID mogą nie być zgodne z tym urządzeniem.
 - 🔑 Niektóre klawisze klawiatury HID mogą nie działać.
 - 🔑 Przewodowe klawiatury USB nie są obsługiwane.
 - 🔑 Niektóre aplikacje mogą nie być obsługiwane.
 - 🔑 Jeżeli bezprzewodowa klawiatura HID nie działa z powodu zakłóceń, przysuń klawiaturę bliżej urządzenia.

Zabezpieczenia

Naciśnij i przytrzymaj przycisk **123**, aż na ekranie zostanie wyświetlona klawiatura numeryczna. Po wyświetleniu klawiatury numerycznej wybierz liczbę za pomocą przycisku $\wedge \vee < >$, a następnie naciśnij przycisk **OK**. Domyślny zabezpieczający kod PIN to 0000. Wpisz domyślny kod PIN, aby uzyskać dostęp do funkcji zabezpieczeń, jeśli nie został utworzony własny kod PIN.

- ✓ **Ocena rodzicielska BD:** Zapobiega odtwarzaniu płyt Blu-ray posiadających ocenę równą lub wyższą od oceny wprowadzonej przez rodzica dla określonego wieku, o ile nie zostanie wprowadzony kod PIN.
- ✓ **Ocena rodzicielska DVD:** Uniemożliwia odtwarzanie płyt DVD od ocenie wyższej od określonej oceny numerycznej wybranej przez rodzica, o ile nie zostanie wprowadzony kod PIN.
- ✓ **Zmień kod PIN:** Umożliwia zmianę 4-cyfrowego kodu PIN umożliwiającego dostęp do funkcji zabezpieczeń.
 - Jeżeli zapomnisz kod PIN
 1. Wyjmij dowolną płytę lub urządzenie pamięci masowej USB.
 2. Naciśnij i przytrzymaj przycisk **■** na panelu przednim przez co najmniej 5 sekund. Wszystkie domyślne ustawienia fabryczne zostaną przywrócone.
 - 🔧 Po przywróceniu domyślnych ustawień fabrycznych wszystkie zapisane przez użytkownika dane BD zostaną usunięte.

Ogólne

Możesz określić jasność wyświetlacza i strefę czasową.

- ✓ **Wyświetlacz przedni:** Umożliwia zmianę jasności wyświetlacza przedniego.
- ✓ **Strefa czasowa:** Możesz określić swoją strefę czasową.
- ✓ **Przezroczystość menu:** Umożliwia regulację przezroczystości okna menu.

Anynet+ (HDMI-CEC)

Anynet+ to wygodna funkcja oferująca połączenie operacji z innymi urządzeniami Samsung posiadającymi funkcję Anynet+ i umożliwiającą sterowanie urządzeniami jednym pilotem zdalnego sterowania firmy Samsung. Aby uruchomić tę funkcję, należy podłączyć urządzenie do telewizora marki Samsung z funkcją Anynet+ za pomocą kabla HDMI. Aby użyć funkcji **Anynet+ (HDMI-CEC)**, postępuj według poniższych instrukcji.

- 1) Podłącz urządzenie do telewizora marki Samsung zgodnego z funkcją **Anynet+ (HDMI-CEC)** za pomocą przewodu HDMI.

- 2) Ustaw funkcję **Anynet+ (HDMI-CEC)** na opcję **Włączone** w telewizorze i urządzeniu.
- 3) Wyszukaj, a następnie wybierz urządzenie na liście funkcji **Anynet+ (HDMI-CEC)** telewizora. Z bardziej szczegółowymi instrukcjami można zapoznać się w podręczniku użytkownika telewizora, w rozdziale dotyczącym funkcji Anynet+.

Wideo DivX® na żąd.

Zobacz kody rejestracji DivX® VOD, aby nabyć i odtwarzać zawartość DivX® VOD.

Pomoc techniczna

Zarządzanie zdalne

Gdy funkcja ta jest włączona, umożliwia przedstawicielom Centrum obsługi telefonicznej Samsung zdalne diagnozowanie i naprawę problemów z urządzeniem. Wymaga aktywnego połączenia z Internetem. Usługa **Zarządzanie zdalne** może nie być dostępna w niektórych krajach.

Aktualizacja oprogramowania

Aby uzyskać więcej informacji na temat funkcji **Aktualizacja oprogramowania**, zapoznaj się z rozdziałem „Aktualizowanie oprogramowania” na stronie 25.

Tryb użycia

Umożliwia ustawienie opcji **Tryb użycia**. Jeżeli używasz zestawu kina domowego w domu, zawsze wybieraj opcję **Tryb domowy**. Opcja **Tryb sklepowy** jest przeznaczona wyłącznie do ustawień ekspozycji sklepowej.

Kontakt z firmą Samsung

Zapewnia informacje kontaktowe w razie potrzeby uzyskania pomocy dotyczącej produktu.

Reset

Wszystkie ustawienia zostaną przywrócone do wartości domyślnych, z wyjątkiem ustawień sieciowych i Smart Hub. Wymaga wprowadzenia zabezpieczającego kodu PIN. Naciśnij i przytrzymaj przycisk **123**, aż na ekranie zostanie wyświetlona klawiatura numeryczna. Po wyświetleniu klawiatury numerycznej wybierz liczbę za pomocą przycisku $\wedge \vee < >$, a następnie naciśnij przycisk **OK**. Domyślny zabezpieczający kod PIN to 0000.

Konfiguracja sieci

Po podłączeniu niniejszego urządzenia do sieci, można korzystać z aplikacji i funkcji sieciowych, takich jak Smart Hub oraz BD-LIVE oraz aktualizować oprogramowanie urządzenia przez połączenie sieciowe. Aby uzyskać więcej informacji na temat dostępu do usług internetowych, zapoznaj się z rozdziałem „Usługi sieciowe” niniejszej instrukcji, który znajduje się na stronach 43–50. Poniżej znajdują się instrukcje dotyczące konfiguracji połączenia sieciowego.

Konfigurowanie połączenia sieciowego

W przypadku nieskonfigurowania połączenia sieciowego podczas wprowadzania ustawień wstępnych lub w przypadku potrzeby zresetowania połączenia z siecią, wykonaj poniższe czynności. Zanim rozpoczniesz skontaktuj się z dostawcą usług internetowych, aby dowiedzieć się, czy korzystasz ze statycznego, czy dynamicznego adresu IP. Jeżeli adres jest dynamiczny a korzystasz z sieci przewodowej lub bezprzewodowej, zalecamy zastosowanie procedur konfiguracji automatycznej opisanych poniżej.

Jeżeli łączysz się z siecią przewodową, podłącz urządzenie do routera za pomocą kabla sieci LAN przed rozpoczęciem procedury konfiguracji.

Aby rozpocząć konfigurację połączenia sieciowego, wykonaj następujące kroki:

1. W menu głównym wybierz opcję **Ustawienia**, a następnie naciśnij przycisk **OK**.
2. Wybierz opcję **Sieć**, a następnie naciśnij przycisk **OK**.
3. Wybierz opcję **Ustawienia sieci**, a następnie naciśnij przycisk **OK**.
4. Przejdź do instrukcji dla sieci przewodowych, które zaczynają się poniżej lub do instrukcji dotyczących sieci bezprzewodowych, które zaczynają się na następnej stronie.

Sieć przewodowa

Kablowa — Automatycznie

Po wykonaniu kroków 1 do 3 podanych powyżej:

1. Na ekranie **Ustawienia sieci** zmień opcję **Rodzaj sieci** na **Kablowa**. Następnie wybierz opcję **Połącz** i naciśnij przycisk **OK**. Odtwarzacz wykryje połączenie przewodowe, sprawdzi je, a następnie skontaktuje się z siecią.
2. Po zakończeniu zaznacz opcję **OK**, a następnie naciśnij przycisk **OK**.

Kablowa — Ręcznie

Jeśli masz statyczny adres IP lub jeśli automatyczna procedura nie działa, należy ręcznie ustawić wartości w opcji **Ustawienia sieci**.

Po wykonaniu kroków 1 do 3 podanych powyżej:

1. Na ekranie **Ustawienia sieci** zmień opcję **Rodzaj sieci** na **Kablowa**. Następnie wybierz opcję **Połącz** i naciśnij przycisk **OK**. Urządzenie wyszukuje sieć, a następnie wyświetla komunikat o niepowodzeniu w nawiązaniu połączenia.

🔧 Jeśli to możliwe, podłącz zestaw kina domowego do sieci bezprzewodowo, wybierz polecenie **Zmień sieć**, zmień **Rodzaj sieci** na **Bezprz.**, a następnie przejdź do instrukcji dotyczących sieci bezprzewodowych na następnej stronie.



2. Użyj przycisków **<>**, aby wybrać opcję **Ustaw. IP**, a następnie naciśnij przycisk **OK**. Zostanie wyświetlony ekran **Ustaw. IP**.
3. Wybierz pole **Ustaw. IP**, a następnie ustaw je w pozycji **Wprowadź ręcznie**.
4. Wybierz parametr, który chcesz wprowadzić (np. **Adres IP**), a następnie naciśnij przycisk **OK**. Za pomocą przycisków **▲▼** na pilocie wprowadź wartość parametru. Lub użyj klawiatury numerycznej do wprowadzenia liczby. Naciśnij i przytrzymaj przycisk **123**, aż na ekranie zostanie wyświetlona klawiatura numeryczna. Po wyświetleniu klawiatury numerycznej wybierz liczbę za pomocą przycisku **▲▼<>**, a następnie naciśnij przycisk **OK**. Za pomocą przycisków **<>** pilota można przełączyć pomiędzy poszczególnymi polami wprowadzania w obrębie parametru. Po wprowadzeniu jednego parametru, naciśnij przycisk **OK**.
5. Za pomocą przycisku **▲** lub **▼** przechodź do kolejnych parametrów, a następnie wprowadzaj cyfry dla tego parametru zgodnie z instrukcjami w kroku 4.
6. Powtarzaj krok 4 i 5, aż wprowadzone zostaną wszystkie parametry.

☞ Odpowiednie wartości parametrów sieci można uzyskać od dostawcy Internetu.

- Po wprowadzeniu wszystkich wartości parametrów wybierz przycisk **OK**, a następnie naciśnij przycisk **OK**. Zestaw kina domowego sprawdzi połączenie internetowe, a następnie połączy się z siecią.

Sieć bezprzewodowa

Połączenie z siecią bezprzewodową można uzyskać na trzy sposoby:

- Bezprzewodowa — automatycznie
- Bezprzewodowa — ręcznie
- WPS(PBC)

Przed konfiguracją połączenia sieci bezprzewodowej należy rozłączyć wszystkie urządzenia sieci bezprzewodowej podłączone aktualnie do produktu lub jego bieżące połączenie przewodowe, jeśli występuje.

☐ Bezprz. — Automatycznie

Po wykonaniu Kroków 1 do 3 w rozdziale „Konfigurowanie połączenia sieciowego” na stronie 22:

- Na ekranie **Ustawienia sieci** zmień opcję **Rodzaj sieci** na **Bezprz.**. Urządzenie rozpocznie wyszukiwanie dostępnych sieci, a następnie wyświetli je w formie listy.



- Wybierz żądaną sieć, a następnie naciśnij przycisk **OK**.
- Na ekranie Zabezpieczenia wprowadź kod zabezpieczeń swojej sieci lub hasło. Aby wprowadzić litery, wybierz je przy użyciu przycisków **^ V < >**, a następnie naciśnij przycisk **OK**.
- Po zakończeniu wybierz opcję **Gotowe**, a następnie naciśnij przycisk **OK**. Urządzenie sprawdzi połączenie przewodowe, a następnie połączy się z siecią.

☞ Kod zabezpieczeń lub hasło dostępu powinno być widoczne na jednym z ekranów konfiguracji użytych do ustawienia routera lub modemu.

☐ Bezprz. — Ręcznie

Jeśli posiadasz statyczny adres IP lub jeśli automatyczna procedura nie działa, należy ręcznie ustawić wartości w opcji Ustawienia sieci.

Po wykonaniu Kroków 1 do 3 w rozdziale „Konfigurowanie połączenia sieciowego” na stronie 22:

- Na ekranie **Ustawienia sieci** zmień opcję **Rodzaj sieci** na **Bezprz.**. Urządzenie rozpocznie wyszukiwanie dostępnych sieci, a następnie wyświetli je w formie listy.
- Przewijając listę, wybierz żądaną sieć lub polecenie **Dodawanie sieci**, a następnie naciśnij przycisk **OK**.
- Jeśli sieć została wybrana w kroku 2, przejdź do kroku 6. Jeśli zostało wybrane polecenie **Dodawanie sieci**, przejdź do kroku 4.
- Wprowadź nazwę sieci bezprzewodowej lub routera sieci bezprzewodowej.
 - Aby wprowadzić litery, wybierz je przy użyciu przycisków **^ V < >**, a następnie naciśnij przycisk **OK**.
 - Aby wyświetlić wielkie litery (lub ponownie wyświetlić małe litery, gdy wyświetlane są wielkie), zaznacz ikonę **^**, a następnie naciśnij przycisk **OK**.
 - Aby wyświetlić symbole i znaki interpunkcyjne, wybierz **123#&**, a następnie naciśnij przycisk **OK**. Aby ponownie wyświetlać litery, wybierz **123#&**, a następnie naciśnij przycisk **OK**.

Po zakończeniu wybierz opcję **Gotowe**, a następnie naciśnij przycisk **OK**.

- Na wyświetlonym ekranie **Rodzaj zabezpieczeń** za pomocą przycisków **^ V** wybierz **Rodzaj zabezpieczeń**, a następnie naciśnij przycisk **OK**. Na następnym ekranie wprowadź kod w polu Kod zabezpieczenia lub Hasło dostępu.
 - Aby wprowadzić litery, wybierz je przy użyciu przycisków **^ V < >**, a następnie naciśnij przycisk **OK**.

Po zakończeniu wybierz opcję **Gotowe**, a następnie naciśnij przycisk **OK**. Urządzenie wyszuka sieć.

- Zostanie wyświetlony ekran informujący o błędzie połączenia sieciowego. Użyj przycisków **< >**, aby wybrać opcję **Ustaw. IP**, a następnie naciśnij przycisk **OK**.

Ustawienia

- Wybierz pole **Ustaw. IP**, a następnie ustaw je w pozycji **Wprowadź ręcznie**.
- Wybierz parametr sieci, który chcesz wprowadzić (np. **Adres IP**), a następnie naciśnij przycisk **OK**. Za pomocą przycisków **▲▼** na pilocie wprowadź wartość parametru. Lub użyj klawiatury numerycznej do wprowadzenia liczby. Naciśnij i przytrzymaj przycisk **123**, aż na ekranie zostanie wyświetlona klawiatura numeryczna. Po wyświetleniu klawiatury numerycznej wybierz liczbę za pomocą przycisku **▲▼<>**, a następnie naciśnij przycisk **OK**. Za pomocą przycisków **<>** pilota można przechodzić pomiędzy poszczególnymi polami wprowadzania w obrębie parametru. Po wprowadzeniu jednej wartości, naciśnij przycisk **OK**.
- Za pomocą przycisku **▲** lub **▼** przechodź do kolejnych parametrów, a następnie wprowadzaj cyfry dla tego parametru zgodnie z instrukcjami w kroku 8.
- Powtarzaj krok 8 i 9, aż wprowadzone zostaną wszystkie parametry.
☞ Odpowiednie wartości parametrów sieci można uzyskać od dostawcy Internetu.
- Po zakończeniu wybierz opcję **OK**, a następnie naciśnij przycisk **OK**. Zostanie wyświetlony ekran Zabezpieczenia.
- Na ekranie Zabezpieczenia wprowadź kod zabezpieczeń lub hasło dostępu. Aby wprowadzić litery, wybierz je przy użyciu przycisków **▲▼<>**, a następnie naciśnij przycisk **OK**.
- Po zakończeniu wybierz opcję **Gotowe** po prawej stronie ekranu, a następnie naciśnij przycisk **OK**. Urządzenie sprawdzi połączenie przewodowe, a następnie połączy się z siecią.
- Po sprawdzeniu sieci przez zestaw kina domowego wybierz przycisk **OK**, a następnie naciśnij przycisk **OK**.
☞ Ręczną konfigurację sieci możesz również rozpocząć przy użyciu opcji **Ustawienia > Sieć > Stan sieci**.

❑ WPS(PBC)

Jednym z najłatwiejszych sposobów konfiguracji połączenia z siecią bezprzewodową jest użycie funkcji **WPS(PBC)**. Jeśli ruter bezprzewodowy posiada przycisk **WPS(PBC)**, wykonaj następujące czynności:

Po wykonaniu Kroków 1 do 3 w rozdziale „Konfigurowanie połączenia sieciowego” na stronie 22:

- Na ekranie **Ustawienia sieci** zmień opcję **Rodzaj sieci** na **Bezprz.**. Urządzenie rozpocznie wyszukiwanie dostępnych sieci, a następnie wyświetli je w formie listy.
- Przewiń listę w dół, wybierz **WPS(PBC)**, a następnie naciśnij przycisk **OK**.

- Naciśnij przycisk **WPS(PBC)** na swoim routerze w ciągu dwóch minut. Urządzenie automatycznie pozyska wszystkie niezbędne wartości ustawień sieciowych i nawiąże połączenie z siecią po jego zweryfikowaniu.
- Po zakończeniu zaznacz opcję **OK**, a następnie naciśnij przycisk **OK**.

☞ W celu nawiązania połączenia z WPS ustaw kodowanie zabezpieczające rutera sieci bezprzewodowej na AES. Kodowanie zabezpieczające WEP nie obsługuje połączenia WPS.

Sieć Wi-Fi Direct

Funkcja **Sieć Wi-Fi Direct** umożliwia podłączenie urządzeń **Sieć Wi-Fi Direct** do urządzenia oraz ze sobą za pomocą sieci peer-to-peer, bez rutera bezprzewodowego.

☞ Niektóre urządzenia **Sieć Wi-Fi Direct** nie obsługują funkcji AllShare, jeśli zostaną połączone przez **Sieć Wi-Fi Direct**. W takim przypadku należy zmienić metodę połączenia sieciowego, używaną do podłączania urządzenia do kina domowego.

☞ Transmisje **Sieć Wi-Fi Direct** mogą powodować zakłócenia sygnału Bluetooth. Przed użyciem funkcji Bluetooth stanowczo zalecamy wyłączenie funkcji **Sieć Wi-Fi Direct** w aktywnych urządzeniach przenośnych, w których jest ona obecnie włączona.

- Włącz urządzenie **Sieć Wi-Fi Direct** i aktywuj jego funkcję **Sieć Wi-Fi Direct**.
- W menu głównym wybierz opcję **Ustawienia**, a następnie naciśnij przycisk **OK**.
- Wybierz opcję **Sieć**, a następnie naciśnij przycisk **OK**.
- Wybierz opcję **Sieć Wi-Fi Direct**, a następnie naciśnij przycisk **OK**. Zostaną wyświetlone urządzenia **Sieć Wi-Fi Direct**, które można podłączyć do zestawu kina domowego.

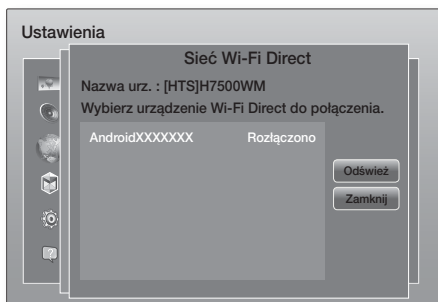

5. Połączenie Wi-Fi można nawiązać na trzy sposoby:
 - Przez urządzenie Wi-Fi.
 - Przez urządzenie za pomocą funkcji PBC.
 - Przez urządzenie za pomocą kodu PIN.

Poniżej omówiono każdy ze sposobów.

Przez urządzenie Wi-Fi

1. W urządzeniu Wi-Fi wykonaj procedurę wyświetlaną na urządzeniu, aby połączyć je z innym urządzeniem **Sieć Wi-Fi Direct**. Zapoznaj się z podręcznikiem użytkownika urządzenia, aby uzyskać instrukcje.
2. Po zakończeniu procedury na ekranie telewizora powinno wyświetlić się okno dialogowe informujące, że urządzenie obsługujące funkcję **Sieć Wi-Fi Direct** zażądało połączenia. Wybierz opcję **OK**, a następnie naciśnij przycisk **OK**, aby zatwierdzić.
3. Zostanie wyświetlone okno podręczne **Łączenie**, po czym wyświetlone zostanie okno podręczne **Połączono**. Gdy to okno zostanie zamknięte, urządzenie powinno pojawić się na liście na ekranie **Sieć Wi-Fi Direct** jako podłączone.

- Procedury połączenia przez PBC i przy użyciu kodu PIN umożliwiają automatyczne podłączanie urządzeń.

Przez urządzenie za pomocą funkcji PBC

1. Wybierz urządzenie **Sieć Wi-Fi Direct**, które chcesz do tego urządzenia podłączyć, a następnie naciśnij przycisk **OK**.
2. Zostanie wyświetlone okno podręczne **Łączenie**, po czym wyświetlone zostanie okno podręczne **Połączono**. Gdy to okno zostanie zamknięte, urządzenie powinno pojawić się na liście na ekranie **Sieć Wi-Fi Direct** jako podłączone.

Przez urządzenie za pomocą kodu PIN

1. Wybierz urządzenie **Sieć Wi-Fi Direct**, które chcesz do tego urządzenia podłączyć, a następnie naciśnij przycisk **OK**.
2. Zostanie wyświetlone okno podręczne **PIN**.
3. Zapisz kod PIN z okna podręcznego, a następnie wprowadź go w odpowiednie pole w urządzeniu **Sieć Wi-Fi Direct**, które chcesz podłączyć.
4. Zostanie wyświetlone okno podręczne **Łączenie**, po czym wyświetlone zostanie okno podręczne **Połączono**. Gdy to okno zostanie zamknięte, urządzenie powinno pojawić się na liście na ekranie **Sieć Wi-Fi Direct** jako podłączone.

🔌 Bieżące połączenie z siecią przewodową lub bezprzewodową zostanie odłączone, gdy zostanie użyta funkcja **Sieć Wi-Fi Direct**.

📄 Pliki tekstowe, np. pliki z rozszerzeniem .TXT lub .DOC nie będą wyświetlane w przypadku korzystania z funkcji **Sieć Wi-Fi Direct**.

Aktualizowanie oprogramowania

Menu **Aktualizacja oprogramowania** umożliwia aktualizację oprogramowania urządzenia w celu poprawienia jego wydajności lub dodania usług.

- Nie wolno ręcznie wyłączać urządzenia lub włączać go ponownie podczas procesu aktualizacji.

1. W menu głównym wybierz opcję **Ustawienia**, a następnie naciśnij przycisk **OK**.
2. Wybierz opcję **Pomoc techniczna**, a następnie naciśnij przycisk **OK**.
3. Wybierz opcję **Aktualizacja oprogramowania**, a następnie naciśnij przycisk **OK**.
4. Aby pobrać teraz aktualizację oprogramowania i ją zainstalować, wybierz polecenie **Akt. teraz**, a następnie naciśnij przycisk **OK**. Szczegółowe informacje zawiera sekcja „Akt. teraz” na następnej stronie.
5. Aby zezwolić na automatyczne pobieranie dostępnych aktualizacji oprogramowania przez urządzenie, wybierz polecenie **Aktualizacja autom.**, a następnie naciśnij przycisk **OK**. (Patrz str. 26)

🔌 Aktualizacja jest zakończona, gdy urządzenie wyłączy się, po czym samo włączy się ponownie.

📄 Firma Samsung Electronics nie ponosi żadnej odpowiedzialności prawnej za wadliwe działanie urządzenia spowodowane niestabilnym połączeniem internetowym lub zaniedbaniami konsumenta podczas aktualizacji oprogramowania.

📄 Aby anulować aktualizację podczas pobierania aktualizacji oprogramowania, naciśnij przycisk **OK**.

📄 Podczas aktualizacji systemu na przednim panelu zostanie wyświetlony komunikat „UPDATE”.

Akt. teraz

Możesz skorzystać z polecenia **Akt. teraz**, aby zaktualizować oprogramowanie przez połączenie sieciowe lub korzystając z napędu Flash USB. Instrukcje dotyczące połączenia sieciowego są przedstawione poniżej. Instrukcje dotyczące aktualizacji z napędu Flash USB znajdują się na tej stronie.

1. Wybierz opcję **Akt. teraz**, a następnie naciśnij przycisk **OK**. Zostanie wyświetlone okno Akt. teraz.
2. Urządzenie wyszuka najnowszą wersję oprogramowania online.
3. Jeśli aktualizacja nie zostanie znaleziona, zostanie wyświetlone okno „Obecnie nie ma dla Ciebie żadnych nowych aktualizacji.”. Naciśnij przycisk **OK**, aby zakończyć.
4. Jeśli zostanie znaleziona nowa wersja oprogramowania, zostanie wyświetlone okno Żądanie aktualizacji.
5. Wybierz **OK**. Urządzenie zaktualizuje oprogramowanie, wyłączy się i włączy automatycznie.
6. Jeśli w ciągu minuty nie wybrano opcji **OK** lub **Anuluj**, urządzenie zapisze nowe, zaktualizowane oprogramowanie. Można będzie je później aktualizować przy użyciu opcji **Aktualizacja autom.**.
7. W przypadku wyboru opcji **Anuluj** urządzenie anuluje aktualizację.

 Po zakończeniu aktualizacji systemu sprawdź szczegóły oprogramowania w sekcji Informacja o produkcie na ekranie Kontakt z firmą Samsung.

 Podczas aktualizacji oprogramowania nie należy wyłączać produktu. Mogłoby to spowodować jego nieprawidłowe działanie.

Aktualizacja autom.

Funkcję **Aktualizacja autom.** można ustawić tak, aby urządzenie pobierało nową aktualizację oprogramowania w trybie **Aktualizacja autom.**.

W trybie **Aktualizacja autom.** urządzenie jest włączone, jednak połączenie z Internetem jest aktywne. Dzięki temu urządzenie może automatycznie pobrać aktualizację oprogramowania bez potrzeby jego obsługi.

1. Za pomocą przycisków **^** **v** wybierz tryb **Aktualizacja autom.**, a następnie naciśnij przycisk **OK**.
 2. Wybierz opcję **Włączone** lub **Wyłączone**.
W przypadku wyboru opcji **Włączone** urządzenie automatycznie pobierze nową aktualizację oprogramowania w trybie aktualizacji automatycznej przy włączonym zasilaniu.
W przypadku pobierania nowej aktualizacji oprogramowania po włączeniu produktu zostanie wyświetlone pytanie, czy chcesz ją zainstalować.
-  Aby korzystanie z funkcji **Aktualizacja autom.** było możliwe, urządzenie musi być podłączone do Internetu.

Aktualizacja przez USB

1. Odwiedź stronę www.samsung.com.
 2. Kliknij opcję **SUPPORT** w prawym górnym rogu strony.
 3. Wprowadź numer modelu urządzenia w polu wyszukiwania. Podczas wprowadzania numeru modelu w menu rozwijanym zostaną wyświetlone urządzenia odpowiadające numerowi modelu.
 4. Kliknij lewym przyciskiem myszy numer modelu na liście rozwijanej.
 5. Przewiń wyświetloną stronę w dół i kliknij opcję **Firmware Manuals & Downloads**.
 6. Kliknij opcję **Firmware** na środku strony.
 7. Kliknij przycisk **ZIP** w kolumnie Plik po prawej stronie strony.
 8. Kliknij przycisk **Send** w pierwszym oknie podręcznym, które zostanie wyświetlone. Kliknij **OK** w drugim oknie podręcznym, aby pobrać i zapisać plik oprogramowania układowego w komputerze.
 9. Rozpakuj archiwum zip na komputerze. Powinien powstać jeden folder o tej samej nazwie co plik zip.
 10. Skopiuj folder na napęd Flash USB.
 11. Upewnij się, że do urządzenia nie są włożone żadne płyty, a następnie włóż napęd Flash USB do portu USB urządzenia.
 12. W menu urządzenia przejdź do opcji **Ustawienia > Pomoc techniczna > Aktualizacja oprogramowania**.
 13. Wybierz **Akt. teraz**.
 14. Urządzenie rozpocznie wyszukiwanie oprogramowania na napędzie USB. Po jego znalezieniu zostanie wyświetlone okno Żądanie aktualizacji.
 15. Wybierz **OK**. Urządzenie zaktualizuje oprogramowanie, wyłączy się i włączy automatycznie.
 16. Podczas aktualizacji oprogramowania urządzenia za pomocą gniazda USB w urządzeniu nie powinna znajdować się żadna płyta.
-  Po zakończeniu aktualizacji systemu sprawdź szczegóły oprogramowania w sekcji Product Information (Informacja o produkcie) na ekranie Contact Samsung (Kontakt z firmą Samsung).
-  Podczas aktualizacji oprogramowania nie należy wyłączać urządzenia. Mogłoby to spowodować jego nieprawidłowe działanie.
-  Aktualizacje oprogramowania wymagające użycia gniazda USB mogą być wykonywane tylko za pomocą napędu Flash USB.

Odtwarzanie Zawartości

Ten zestaw kina domowego umożliwia odtwarzanie treści zapisanych na płytach Blu-ray/DVD/CD, urządzeniach USB, komputerach, smartfonach, tabletach oraz w sieci.



Aby odtwarzać treści zapisane na komputerze lub urządzeniu mobilnym, należy podłączyć komputer lub urządzenie mobilne oraz produkt do sieci. Aby odtwarzać treści zapisane na komputerze, należy także pobrać i zainstalować, oprogramowanie sieciowe AllShare lub posiadać już zainstalowane oprogramowanie sieciowe DLNA na komputerze.

 Komputery z systemem Windows 7 oraz Windows 8 posiadają zainstalowane oprogramowanie DLNA (Play To).

Odtwarzanie komercyjnych płyt

1. Naciśnij przycisk , aby otworzyć tacę na płytę.
2. Ostrożnie połóż płytę na tacę etykieta do góry.



3. Naciśnij przycisk , aby zamknąć tacę na płytę. Odtwarzanie rozpocznie się automatycznie.
4. Jeśli odtwarzanie nie rozpocznie się automatycznie, naciśnij przycisk  na pilocie.



Przechowywanie i obsługa płyt

- Trzymanie płyt
 - Odciski palców lub rysy na płycie mogą pogorszyć jakość dźwięku i obrazu lub spowodować przeskoki.
 - Unikaj dotykania powierzchni płyt, na których zostały zapisane dane.
 - Płytę należy trzymać za krawędzie, tak aby nie zostawić odcisków palców na powierzchni płyty.
 - Na płycie nie należy przyklejać papieru ani taśmy.
- Czyszczenie płyt
 - Zabrudzone płyty lub płyty z widocznymi odciskami palców należy wyczyścić przy użyciu łagodnego detergentu rozpuszczonego w wodzie i wytrzeć suchą szmatką.



- Płytę należy wyczyścić przecierając delikatnie rękami ze środka na zewnątrz płyty
- Przechowywanie płyt
 - Płyt nie należy przechowywać w miejscu narażonym na bezpośrednie działanie promieni słonecznych.
 - Przechowywać w chłodnych, wietrzonych miejscach.
 - Przechowywać w czystych koszulkach ochronnych i ustawiać w pionie.

Odtwarzanie plików multimedialnych

1. Na ekranie głównym wybierz opcję **MULTIMEDIA** i naciśnij przycisk **OK**. Zostanie wyświetlony ekran Ostatnio odtwarzane.
2. Wybierz opcję **Pamięć masowa, Urządzenie sieciowe** lub **Usługa pamięci masowej** u dołu ekranu.
 - **Pamięć masowa** - wyświetla urządzenia pamięci masowej podłączonej do produktu.
 - **Urządzenie sieciowe** - wyświetla urządzenia mobilne, komputery, tablety i inne podobne urządzenia podłączone do sieci.
 - **Usługa pamięci masowej** - wyświetla usługi chmur, do których zalogowany jest użytkownik.
-  Po wybraniu pozycji u dołu okna listy tej pozycji przewijane są informacje o niej.
3. Wybierz pozycję lub urządzenie, a następnie naciśnij przycisk **OK**. Zostanie wyświetlony ekran przedstawiający zawartość pozycji lub urządzenia. W zależności od sposobu uporządkowania zawartości zostaną wyświetlone foldery, poszczególne pliki lub foldery i pliki.
4. W razie potrzeby przy użyciu przycisków **^ v < >** wybierz folder, a następnie naciśnij przycisk **OK**.
5. Za pomocą przycisków **^ v < >** wybierz plik, który chcesz wyświetlić lub odtworzyć i naciśnij przycisk **OK**.
6. Wybrany plik zostanie odtworzony.
7. Naciśnij przycisk **↶** (**POWRÓT**), aby wyjść z danego folderu lub przycisk **↷** (**WYJSCIE**), aby powrócić do ekranu głównego.
8. Na stronach 29–41 przedstawione są instrukcje dotyczące sterowania odtwarzaniem filmów, muzyki oraz zdjęć zapisanych na urządzeniu pamięci masowej.
-  Aby wyświetlić tylko jeden typ plików multimedialnych, użyj funkcji **Filtr** () w prawym górnym rogu pozycji lub urządzenia.

Odtwarzanie Zawartości

- ☞ Z listy rozwijanej **Filtr** (▼) wybierz **Zdjęcia**, **Wideo** lub **Muzyka**.
- ☞ Mimo że urządzenie wyświetli wszystkie dostępne foldery dla wszystkich typów zawartości, wyświetli tylko pliki o wybranym typie zawartości. Na przykład, jeżeli wybrano opcję **Muzyka**, wyświetlone będą tylko pliki muzyczne.

Odtwarzanie plików z urządzenia pamięci masowej

Sposób 1: Jeśli urządzenie jest włączone po podłączeniu urządzenia pamięci

1. Włącz urządzenie.
2. Wykonaj instrukcje podane w części „Odtwarzanie plików multimedialnych” na stronie 27. W Kroku 2 wybierz opcję **Pamięć masowa**.

Sposób 2: Jeśli podłączysz urządzenie USB, gdy urządzenie jest włączone

1. Podłącz urządzenie pamięci masowej do urządzenia. (nagrana płyta CD, urządzenie pamięci masowej USB itp.) Zostanie wyświetlone okno podręczne „**Brak podł. urz.**”. Jeżeli jednocześnie podłączone są co najmniej dwa urządzenia pamięci masowej, użyj przycisku <> w celu przełączania pomiędzy urządzeniami.

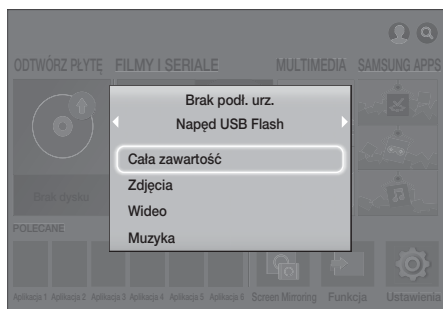

- ☞ Jeśli komunikat nie zostanie wyświetlony, przejdź do Metody 1.
- 2. Za pomocą przycisków **^** **v** wybierz **Cała zawartość**, **Zdjęcia**, **Wideo** lub **Muzyka**, a następnie naciśnij przycisk **OK**. W zależności od sposobu uporządkowania zawartości zostaną wyświetlone foldery, poszczególne pliki lub foldery i pliki.
- ☞ Aby wyświetlić tylko jeden typ plików multimedialnych, użyj funkcji **Filtr** (▼) w prawym górnym rogu pozycji lub urządzenia.

- ☞ Z listy rozwijanej **Filtr** (▼) wybierz **Zdjęcia**, **Wideo** lub **Muzyka**.
- ☞ Mimo że urządzenie wyświetli wszystkie dostępne foldery dla wszystkich typów zawartości, wyświetli tylko pliki o wybranym typie zawartości. Na przykład, jeżeli wybrano opcję **Muzyka**, wyświetlone będą tylko pliki muzyczne.
- 3. W razie potrzeby przy użyciu przycisków **^** **v** **<** **>** wybierz folder, a następnie naciśnij przycisk **OK**.
- 4. Zaznacz plik do wyświetlenia lub odtworzenia, a następnie naciśnij przycisk **OK**.
- 5. Naciśnij przycisk **⏻** (**POWRÓT**), aby wyjść z folderu lub przycisk **➔** (**WYJŚCIE**), aby powrócić do ekranu głównego.
- 6. Na stronach 29–41 przedstawione są instrukcje dotyczące sterowania odtwarzaniem filmów, muzyki oraz zdjęć zapisanych na urządzeniu pamięci masowej.
- ☞ W przypadku włożenia płyty podczas odtwarzania z urządzenia USB lub telefonu tryb urządzenia zostanie zmieniony automatycznie na tryb „Płyta”.
- ☞ Jeśli dany telefon komórkowy jest zgodny z protokołem DLNA, możesz odtwarzać jego zawartość bez potrzeby podłączania kabla USB.

Odtwarzanie treści multimedialnej zapisanej na komputerze/urządzeniu mobilnym

Możesz odtwarzać w zestawie kina domowego treść multimedialną zapisaną w komputerze lub urządzeniu mobilnym podłączonym do tej samej sieci co zestaw kina domowego.

- ☞ Na komputerze zawierającym treść, która ma być odtwarzana w zestawie kina domowego musi być zainstalowane oprogramowanie Samsung Link. Urządzenie mobilne musi obsługiwać funkcję Samsung Link. Aby uzyskać więcej informacji, odwiedź portal poświęcony zawartości i usługom Samsung pod adresem <http://link.samsung.com>.
- ☞ Podczas próby odtwarzania plików multimedialnych za pośrednictwem serwera DLNA innego producenta mogą występować problemy ze zgodnością.
- ☞ Treść współdzielona przez komputer lub urządzenie mobilne może nie być odtwarzana w przypadku niektórych typów kodowania oraz formatów plików zawartości. Ponadto, niektóre funkcje mogą być niedostępne.
- ☞ Zawartość multimedialna może nie być płynnie odtwarzana w zależności od stanu sieci. W takim przypadku należy użyć urządzenia pamięci masowej USB.

1. Na ekranie głównym wybierz opcję **MULTIMEDIA** i naciśnij przycisk **OK**.
 2. Wybierz opcję **Urządzenie sieciowe** u dołu ekranu, a następnie naciśnij przycisk **OK**. Zostanie wyświetlona lista urządzeń pamięci masowej podłączonych do sieci zestawu kina domowego.
 3. Wybierz urządzenie pamięci masowej, a następnie naciśnij przycisk **OK**. Zostanie wyświetlona lista folderów i plików udostępnianych przez wybrane urządzenie pamięci.
 4. W razie potrzeby przy użyciu przycisków **^ v < >** wybierz folder, a następnie naciśnij przycisk **OK**.
 5. Zaznacz plik, który chcesz odtworzyć lub wyświetlić, a następnie naciśnij przycisk **OK**.
 6. Naciśnij przycisk **↶** (**POWRÓT**), aby wyjść z danego folderu lub przycisk **↷** (**WYJŚCIE**), aby powrócić do ekranu głównego.
 7. Na stronach 29–41 przedstawione są instrukcje dotyczące sterowania odtwarzaniem filmów, muzyki oraz zdjęć zapisanych na urządzeniu pamięci masowej.
- 📎 Aby wyświetlić tylko jeden typ plików multimedialnych, użyj funkcji **Filtr** (▼) w prawym górnym rogu pozycji lub urządzenia.
 - 📎 Z listy rozwijanej **Filtr** (▼) wybierz **Zdjęcia**, **Wideo** lub **Muzyka**.
 - 📎 Mimo że urządzenie wyświetli wszystkie dostępne foldery dla wszystkich typów zawartości, wyświetli tylko pliki o wybranym typie zawartości. Na przykład, jeżeli wybrano opcję **Muzyka**, wyświetlone będą tylko pliki muzyczne.
 - 📎 Ewentualnie przejdź do treści multimedialnej, która ma być odtwarzana i naciśnij przycisk **OK**, aby ją odtworzyć.

Odtwarzanie treści multimedialnej zapisanej w usłudze chmury

Usługi Dropbox i SkyDrive oraz inne usługi chmury pozwalają zapisywać zawartość użytkownika np. zdjęcia, filmy i pliki muzyczne na zdalnym serwerze dostępnym przez Internet. Gdy zestaw kina domowego jest podłączony do Internetu, użytkownik może za pomocą zestawu kina domowego oglądać lub odtwarzać zawartość multimedialną zapisaną w usłudze chmury.

- 📎 Aby odtworzyć zawartość z usługi chmury, należy zalogować się do konta Samsung i połączyć konto Samsung z kontem usługi chmury. Informacje na temat łączenia konta Samsung z kontem usługi chmury można znaleźć w rozdziale „Logowanie do konta Samsung”.

1. Na ekranie głównym przejdź do opcji **MULTIMEDIA**, a następnie naciśnij przycisk **OK**.
2. Wybierz opcję **Usługa pamięci masowej** na dole ekranu.
3. Zostaną wyświetlone usługi chmury powiązane z posiadanym kontem Samsung.
4. Wybierz usługę chmury. Zostanie wyświetlona lista folderów i plików w wybranej usłudze chmury.
5. W razie potrzeby przy użyciu przycisków **^ v < >** wybierz folder, a następnie naciśnij przycisk **OK**.
6. Zaznacz plik, który chcesz odtworzyć lub wyświetlić, a następnie naciśnij przycisk **OK**.
7. Naciśnij przycisk **↶** (**POWRÓT**), aby wyjść z danego folderu lub przycisk **↷** (**WYJŚCIE**), aby powrócić do ekranu głównego.
8. Na stronach 29–41 przedstawione są instrukcje dotyczące sterowania odtwarzaniem filmów, muzyki oraz zdjęć zapisanych w **Usługa pamięci masowej**.

Sterowanie odtwarzaniem wideo

Można sterować odtwarzaniem zawartości wideo zapisanej na płycie Blu-ray/DVD, urządzeniu USB, urządzeniu zdalnym lub komputerze. W zależności od płyty lub zawartości niektóre funkcje opisane w tym podręczniku mogą nie być dostępne.

Przyciski pilota służące do odtwarzania wideo

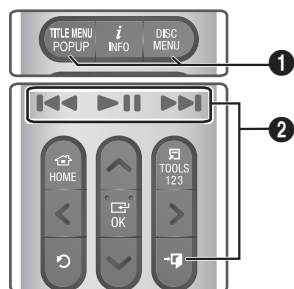

- 1 Korzystanie z menu płyty, menu utworu, menu podręcznego i listy utworów

DISC MENU

Podczas odtwarzania naciśnij ten przycisk, aby wyświetlić menu Płyta.

Odtwarzanie Zawartości

TITLE MENU

Podczas odtwarzania naciśnij ten przycisk, aby wyświetlić menu Tytuł lub menu podręczne.

- Jeśli płyta posiada listę odtwarzania, naciśnij przycisk **Sortuj według**, aby przejść do listy odtwarzania.

2 Przyciski odtwarzania

Urządzenie nie odtwarza dźwięku w trybach Wyszukiwania lub Tryb Wolny.

- Aby powrócić do normalnej prędkości odtwarzania, naciśnij przycisk **▶||**.

▶ 	Rozpoczyna/wstrzymuje odtwarzanie.
→ (WYJŚCIE)	Zatrzymuje odtwarzanie.
Odtwarzanie przyspieszone	W trakcie odtwarzania naciśnij i przytrzymaj przycisk ◀◀ lub ▶▶ . Za każdym razem gdy zostanie naciśnięty i przytrzymany przycisk ◀◀ lub ▶▶ , prędkość odtwarzania zmieni się.
Odtwarzanie w zwolnionym tempie	W trybie wstrzymania naciśnij i przytrzymaj przycisk ▶▶ . Za każdym razem gdy zostanie naciśnięty i przytrzymany przycisk ▶▶ , prędkość odtwarzania zmieni się.
Odtwarzanie z pominiem	Podczas odtwarzania naciśnij przycisk ◀◀ lub ▶▶ . Każde naciśnięcie przycisku ◀◀ lub ▶▶ spowoduje przejście do poprzedniego lub następnego rozdziału lub pliku na płycie.

Korzystanie z menu NARZĘDZIA

Płyty komercyjne

W trakcie odtwarzania naciśnij przycisk **TOOLS**.

Nagranie wideo w pliku

W trakcie odtwarzania naciśnij przycisk **TOOLS**.

Za pomocą przycisków **<>** wybierz **Ustawienia** (⚙️) w prawym górnym rogu, a następnie naciśnij przycisk **OK**.

Odtwórz od początku

Wybierz, aby powrócić do początku filmu, a następnie naciśnij przycisk **OK**.

3D

Użyj menu **3D**, aby wybrać opcję **Obok siebie** lub **Góra-dół** jeśli obecnie odtwarzana zawartość 3D nie jest prawidłowo wyświetlana w trybie 3D.

🔑 Użyj menu **3D** tylko w przypadku treści 3D.

Jeżeli format **Obok siebie** lub **Góra-dół** zostanie zastosowany do treści 2D, nie będzie ona prawidłowo wyświetlana.

Wybierz scenę

Podczas odtwarzania możesz używać funkcji **Wybierz scenę**, aby zobaczyć wybraną scenę filmu lub rozpocząć odtwarzanie filmu od wybranej sceny.

🔑 Jeśli informacje o indeksie w pliku są uszkodzona lub plik nie obsługuje indeksowania, korzystanie z funkcji **Wybierz scenę** będzie niemożliwe.

🔑 W przypadku korzystania z funkcji DLNA po podłączeniu komputera przez sieć funkcja **Wybierz scenę** może nie być obsługiwana.

✓ **Wyszukiwanie tytułów:** Jeśli na płycie lub w urządzeniu znajduje się więcej niż jeden film, wybierz tę opcję, aby rozpocząć odtwarzanie innego tytułu.

1. Wybierz opcję **Wyszukiwanie tytułów**, a następnie naciśnij przycisk **OK**.
2. Za pomocą przycisków **▲▼** wybierz tytuł, a następnie naciśnij przycisk **OK**.

✓ **Szukaj rozdziałów:** Wybierz, aby odtwarzać wybrany rozdział.

1. Wybierz opcję **Szukaj rozdziałów**, a następnie naciśnij przycisk **OK**.
2. Za pomocą przycisków **▲▼** wybierz rozdział, a następnie naciśnij przycisk **OK**.

✓ **Wyszukiwanie wg czasu:** Wybierz, aby odtwarzać film od wybranego momentu.





1. Wybierz opcję **Wyszukiwanie wg czasu**, a następnie naciśnij przycisk **OK**.
2. Naciśnij i przytrzymaj przycisk **123**, aż na ekranie zostanie wyświetlona klawiatura numeryczna. Po wyświetleniu klawiatury numerycznej wybierz liczbę za pomocą przycisku **▲▼<>**, a następnie naciśnij przycisk **OK**.

🔑 Możesz także za pomocą przycisków **<>** przewinąć film do przodu lub do tyłu. Każde naciśnięcie przycisków **<>** spowoduje przewinięcie filmu do przodu lub do tyłu o jedną minutę.

Tryb powtarzania

Umożliwia powtórzenie tytułu, rozdziału lub zaznaczonego fragmentu.

- **Wyłączone:** Wybierz, aby powrócić do normalnego odtwarzania.
 - **Tytuł:** Wybierz, aby powtórzyć wybrany tytuł.
 - **Rozdział:** Wybierz, aby powtórzyć określony rozdział.
 - **Powtarzanie A-B:** Wybierz, aby powtórzyć określoną część.
1. Naciśnij przycisk **OK** w miejscu, od którego chcesz rozpocząć powtarzanie odtwarzania (A).
 2. Naciśnij przycisk **OK** w miejscu, w którym chcesz zakończyć powtarzanie odtwarzania (B).

-  W zależności od płyty ekran może nie wyświetlać wszystkich funkcji powtarzania.
-  Opcje **Wyłączone**, **Powt. raz** oraz **Powt. wsz.** pojawiają się podczas odtwarzania wideo nagranego w postaci pliku cyfrowego.
-  Opcje **Rozdział** lub **Tytuł** mogą nie zostać wyświetlone na ekranie od razu. Dalej naciskaj przyciski **▲▼**, aż wybrany element znajdzie się wewnątrz odpowiedniego pola.
-  Opcja **Powtarzanie A-B** może nie zostać wyświetlona na ekranie od razu. Dalej naciskaj przyciski **▲▼**, aż opcja **Powtarzanie A-B** znajdzie się wewnątrz odpowiedniego pola.
-  Punkt (B) należy ustawić tak, aby był co najmniej 5 sekund (odtwarzania) po punkcie (A).

Tryb obrazu

Umożliwia ustawienie opcji **Tryb obrazu**.

- **Dynamiczny:** Zwiększa ostrość i jasność.
 - **Standardowy:** To ustawienie jest odpowiednie do większości zastosowań przeglądania.
 - **Film:** Najlepsze ustawienie do oglądania filmów.
 - **Użytk:** Umożliwia dostosowanie odpowiednio funkcji ostrości i redukcji szumów.
-  W przypadku korzystania z funkcji **BD Wise** to menu nie zostanie wyświetlone.

Tryb korektora

Służy do ustawiania opcji **Tryb korektora** stosowanego w korektorze.

Ustawienia korektora

Umożliwia ustawianie korektora.

-  Opcja Ustawienia korektora pojawia się tylko gdy opcja **Tryb korektora** ma ustawioną wartość **Włączone**.

Dźwięk

Zaznacz tę opcję, aby ustawić żądany język dźwięku.

Synch. dżw.

W niektórych przypadkach, jeśli produkt jest podłączony do telewizji cyfrowej, sygnał dźwiękowy może nie zostać zsynchronizowany z sygnałem wideo. W takim przypadku użyj funkcji **Synch. dżw.**, aby dostosować opóźnienie dźwięku w czasie do sygnału wideo.

Napisy

Pozwala na ustawienie żądanego języka napisów.

Ustawienia napisów

Pozwala na ustawienie żądanych opcji napisów.

Kąt patrz.

Wybierz tę opcję, aby wyświetlić scenę pod innym kątem. Opcja **Kąt patrz.** wyświetla liczbę dostępnych kątów (1/1, 1/2, 1/3 itp.).

Funkcja BONUSVIEW Video

Funkcja BONUSVIEW Audio

Pozwala na ustawienie żądanej opcji Bonusview.

Obróć



Możesz obrócić ekran o 90 stopni w prawo lub w lewo.

Pełny ekran

Umożliwia ustawienie rozmiaru obrazu wideo. Wybierz opcję **Oryginał**, **Tryb1** (większy) lub **Tryb2** (największy).

Informacja

Wybierz, aby wyświetlić informacje o pliku wideo.

-  Menu Narzędzia może się różnić w przypadku niektórych płyt lub urządzeń pamięci masowej.
-  Pliki wideo o wysokiej szybkości transmisji, wynoszącej co najmniej 20 Mb/s obciążają wydajność urządzenia i mogą zatrzymywać się podczas odtwarzania.

Odtwarzanie Zawartości

Korzystanie z menu Sortuj według i Opcje

Wybierz funkcję **Filtr** (▼), a następnie **Wideo**, aby wyświetlać wyłącznie filmy.

Mimo że urządzenie wyświetli wszystkie dostępne foldery dla wszystkich typów zawartości, wyświetli tylko pliki o wybranym typie zawartości. Na przykład, jeżeli wybrano opcję **Wideo**, wyświetlone będą tylko pliki wideo.

Na ekranie wyświetlającym pliki wideo za pomocą przycisków ▲▼<> wybierz **Sortuj według** lub **Opcje** w prawym górnym rogu, a następnie naciśnij przycisk **OK**.

Wideo
Sortuj według

Data

Zostaną wyświetlone wszystkie foldery z plikami wideo według daty. Wybór folderu, a następnie naciśnięcie przycisku **OK**, spowoduje wyświetlenie wszystkich plików wideo w folderze według daty.

Tytuł

Wyświetlone zostaną wszystkie pliki wideo zapisane na nośniku lub urządzeniu pamięci masowej według tytułu.

Folder

Zostaną wyświetlone wszystkie foldery zapisane na nośniku lub urządzeniu pamięci masowej.

Opcje

Odtwórz wybrane

Polecenie **Odtwórz wybrane** umożliwi utworzenie listy odtwarzania przez wybór określonych plików do odtwarzania. Działa to bardzo podobnie dla wszystkich multimediów. Patrz „Korzystanie z funkcji Odtwórz wybrane z komercyjną płytą CD” na stronie 35.

Wyślij

Wybierz opcję **Wyślij**, aby przesłać wybrane pliki do aplikacji (Picasa, Facebook itd.) lub urządzenia. Aby można było użyć funkcji **Wyślij**, należy założyć konto w wybranej witrynie online, a następnie zalogować się do niego za pomocą funkcji Zaloguj. Funkcja **Wyślij** działa zasadniczo w ten sam sposób w przypadku muzyki, zdjęć i filmów. Ogólne instrukcje zawiera część „Korzystanie z funkcji Wyślij” na stronie 41.

Menu **Opcje**, **Sortuj według** mogą się różnić w przypadku niektórych płyt lub urządzeń pamięci masowej. Mogą nie być wyświetlane wszystkie opcje.

Menu **Sortuj według** i **Opcje** są zazwyczaj dostępne podczas oglądania plików wideo z napędu Flash USB, komputera, płyty nagranej przez użytkownika lub urządzenia mobilnego. Pliki nie są zazwyczaj dostępne w przypadku oglądania komercyjnych płyt Blu-ray, DVD lub CD.

Sterowanie odtwarzaniem muzyki

Można sterować odtwarzaniem treści muzycznych zapisanych na płycie DVD, CD, urządzeniu USB, urządzeniu mobilnym lub na komputerze. W zależności od płyty lub zawartości niektóre funkcje opisane w tym podręczniku mogą nie być dostępne.

Przyciski pilota służące do odtwarzania muzyki

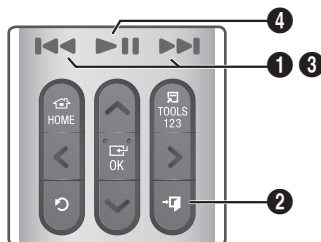

1	Przyciski ◀▶: Przejdź do poprzedniego/następnego utworu.
2	Przycisk + (WYJŚCIE): Zatrzymuje odtwarzanie ścieżki.
3	Szybkie odtwarzanie (tylko Audio CD [CD-DA]) W trakcie odtwarzania naciśnij i przytrzymaj przycisk ◀ lub ▶. Za każdym razem gdy zostanie naciśnięty i przytrzymany przycisk ◀ lub ▶, prędkość odtwarzania zmieni się.
4	Przycisk ▶: Powoduje odtwarzanie/ przerywa odtwarzanie utworu.

Elementy sterowania na ekranie Muzyka



Na początku wyświetlany jest ekran Lista utworów i rozpoczyna się odtwarzanie pierwszego utworu. Jeśli odtwarzasz płytę komercyjną i nie zostanie do razu naciśnięty przycisk na pilocie, zostanie wyświetlony ekran Odtwarzanie. Aby wrócić do ekranu Lista utworów, naciśnij przycisk **⏪** (POWRÓT).

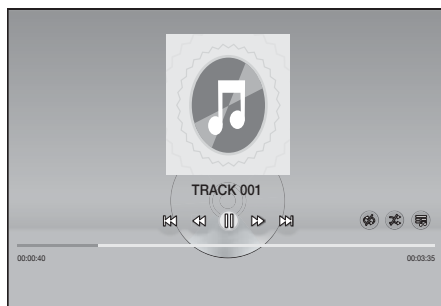

Na ekranie Lista utworów za pomocą przycisków **▲ ▼** można przesuwać zaznaczenie dożądanego utworu. Naciśnij przycisk **OK**, aby odtworzyć utwór.

Ekranowe elementy sterujące odtwarzaniem muzyki

	Przerwij odtwarzanie utworu.
	Odtwórz utwór.
	Przejdź do poprzedniego utworu.
	Przejdź do następnego utworu.

	Przewiń utwór do tyłu.
	Przewiń utwór do przodu.
	Powtórz jeden lub wszystkie utwory.
	Odtwarzaj utwory w kolejności losowej.
	Wyświetl Korektor.
	<ul style="list-style-type: none"> ✓ Ustawienia korektora: Ręcznie wyreguluj korektor. (Tylko gdy opcja Tryb korektora jest Włączone.) ✓ Odtwórz wybrane: Funkcja Odtwórz wybrane umożliwia wybór określonego pliku, który chcemy odtworzyć. Działa to bardzo podobnie dla wszystkich multimediów. Patrz „Korzystanie z funkcji Odtwórz wybrane z nagranych przez siebie multimediami (płyty CD, urządzenia USB itd.)” na stronie 35. ✓ Zgrywanie: Funkcja zgrywania umożliwia konwersję płyty audio CD do formatu mp3 i zapisanie skonwertowanych plików w urządzeniu USB lub urządzeniu mobilnym podłączonym do urządzenia. Patrz rozdział Zgrywanie na stronie 37. ✓ Informacja: Pokazuje informacje o utworze.

Tylko na ekranie Lista muzyki.

Aby uzyskać dostęp do funkcji sterujących, włącz odtwarzanie utworu, a następnie przy użyciu przycisków **▲ ▼ < >** przejdź do wybranej funkcji sterującej.

- Elementy sterowania ekranu Muzyka są dostępne tylko wtedy, gdy utwór jest odtwarzany.
- Nie wszystkie elementy sterowania są wyświetlane jednocześnie.
- W przypadku treści w plikach dostępne opcje **Ustawienia** (⚙️) będą inne.

Korzystanie z menu Sortuj według i Opcje

Wybierz funkcję **Filtr** (🔿), a następnie **Muzyka**, aby wyświetlać wyłącznie pliki muzyczne.

- Mimo że urządzenie wyświetli wszystkie dostępne foldery dla wszystkich typów zawartości, wyświetli tylko pliki o wybranym typie zawartości. Na przykład, jeżeli wybrano opcję **Muzyka**, wyświetlone będą tylko pliki muzyczne.

Odtwarzanie Zawartości

Na ekranie wyświetlającym pliki muzyczne za pomocą przycisków $\wedge \vee < >$ wybierz **Sortuj według** lub **Opcje** w prawym górnym rogu, a następnie naciśnij przycisk OK.

Muzyka

Sortuj według

- **Ścieżkę**
Zostaną wyświetlone wszystkie utwory muzyczne zapisane na nośniku lub urządzeniu pamięci masowej.
- **Album**
Zostaną wyświetlone wszystkie pliki muzyczne zapisane na nośniku lub urządzeniu pamięci masowej według albumu.
- **Wykonawca**
Zostaną wyświetlone wszystkie pliki muzyczne zapisane na nośniku lub urządzeniu pamięci masowej według wykonawcy.
- **Gatunek**
Zostaną wyświetlone wszystkie pliki muzyczne zapisane na nośniku lub urządzeniu pamięci masowej według gatunku.
- **Folder**
Zostaną wyświetlone wszystkie foldery zapisane na nośniku lub urządzeniu pamięci masowej.

Opcje

- **Odtwórz wybrane**
Funkcja **Odtwórz wybrane** umożliwia wybór określonego pliku, który chcemy odtworzyć. Działa to bardzo podobnie dla wszystkich multimediów. Patrz „Korzystanie z funkcji Odtwórz wybrane z komercyjną płytą CD” na stronie 35 i „Korzystanie z funkcji Odtwórz wybrane z nagranych przez siebie multimediami (płyty CD, urządzenia USB itd.)” na stronie 35.
- **Wyślij**
Wybierz polecenie **Wyślij**, aby przesłać wybrane pliki do serwisu internetowego (Picasa, Facebook itd.) lub urządzeń. Aby można było użyć funkcji **Wyślij**, należy założyć konto w wybranej witrynie, a następnie zalogować się do niego za pomocą funkcji Zaloguj. Funkcja **Wyślij** działa zasadniczo w ten sam sposób w przypadku muzyki, zdjęć i filmów. Ogólne instrukcje zawiera część „Korzystanie z funkcji Wyślij” na stronie 41.
- **Kodowanie**
Wybierz, aby zarządzać opcjami kodowania tekstu.
- **Zmień nazwę listy odtw.**
Umożliwia zmianę nazwy listy odtwarzania.
- **Usuń playlistę**
Umożliwia usunięcie listy odtwarzania.
- **Dod. do listy**
Umożliwia dodawanie dodatkowych plików do listy odtwarzania.

Menu **Opcje** może się różnić w przypadku niektórych płyt lub urządzeń pamięci masowej. Mogą nie być wyświetlane wszystkie opcje.

Opcje **Zmień nazwę listy odtw.** i **Usuń playlistę** wyświetlane są tylko wtedy, gdy istnieje lista odtwarzania.

Powtarzanie utworów na płycie Audio CD

Urządzenie umożliwia powtarzanie odtwarzania utworów znajdujących się na płycie audio CD (CD-DA/MP3).

1. Na ekranie Lista utworów podczas odtwarzania przy użyciu przycisków $\wedge \vee < >$ wybierz \leftarrow w lewym dolnym rogu ekranu, a następnie naciśnij przycisk OK.
2. Za pomocą przycisków $\wedge \vee$ wybierz żądany tryb Powtarzanie - **Wyłączone**, **Jeden utw.** lub **Wszystkie** — a następnie naciśnij przycisk OK.



Ekran Lista utworów

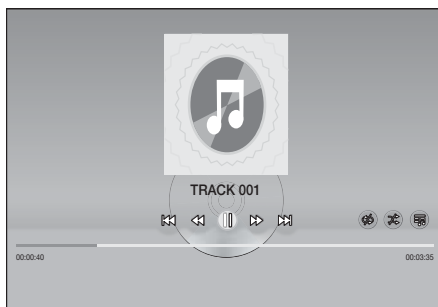

Ekran odtwarzania





Naciśnij przycisk \rightarrow (POWRÓT) na pilocie, aby wrócić do ekranu Lista utworów.

Losowe odtwarzanie utworów z płyty audio CD

Urządzenie umożliwia losowe odtwarzanie utworów znajdujących się na płycie audio CD (CD-DA/MP3).

1. Podczas odtwarzania, przy użyciu przycisków **Λ V < >** wybierz  w lewym dolnym rogu ekranu, a następnie naciśnij przycisk **OK**.
2. Za pomocą przycisków **Λ V** w trybie **Losowo** ustaw opcję **Wyłączone** lub **Włączone**, a następnie naciśnij przycisk **OK**.

Korzystanie z funkcji Odtwórz wybrane z komercyjna płyty CD

1. Na ekranie Lista utworów wybierz opcję **Ustawienia** () u dołu po lewej stronie, a następnie naciśnij przycisk **OK**. Wyświetlone zostanie menu **Ustawienia**.
 2. Wybierz polecenie **Odtwórz wybrane** i naciśnij przycisk **OK**. Zostanie wyświetlony ekran **Odtwórz wybrane**.
 3. Za pomocą przycisków **Λ V** wybierz utwór, a następnie naciśnij przycisk **OK**. Po lewej stronie ścieżki zostanie wyświetlony znacznik wyboru.
 4. Powtórz krok 3, aby wybrać i zaznaczyć dodatkowe ścieżki.
 5. Aby usunąć utwór z listy, przejdź do utworu, a następnie ponownie naciśnij przycisk **OK**. Znacznik wyboru na ścieżce zostanie usunięty.
 6. Po zakończeniu wybierz opcję **Odtwórz** u dołu po lewej stronie, a następnie naciśnij przycisk **OK**. Ponownie zostanie wyświetlony ekran Lista utworów, z listą zawierającą tylko zaznaczone utwory. Wybrane utwory zostaną odtworzone automatycznie.
 7. Aby anulować listę **Odtwórz wybrane**, wybierz opcję **Ustawienia** () u dołu po lewej stronie ekranu Lista utworów. W menu **Ustawienia** wybierz opcję **Odtwórz wszystkie**. Zostanie ponownie wyświetlony ekran Lista utworów ze wszystkimi utworami na płycie CD.
-  Za pomocą funkcji **Odtwórz wybrane** można wybierać maksymalnie 99 z płyty Audio CD (CD-DA).
-  Na ekranie **Odtwórz wybrane** można także wybrać opcje: **Zaznacz wszystko**, **Wycz.wszyst.** i **Anuluj**.

- Aby zaznaczyć wszystkie utwory, użyj opcji **Zaznacz wszystko**. To spowoduje anulowanie zaznaczonych pojedynczo utworów. Po naciśnięciu przycisku **↻** (POWRÓT) na pilocie lub wybraniu polecenia **Odtwórz**, a następnie naciśnięciu przycisku **OK**, wszystkie utwory zostaną wyświetlone na ekranie Lista utworów, a urządzenie rozpocznie odtwarzanie wszystkich utworów od Ścieżki 001.

- Użyj opcji **Wycz.wszyst.**, aby usunąć zaznaczenie wszystkich plików jednocześnie. Następnie wybierz poszczególne utwory lub użyj opcji **Zaznacz wszystko**, aby zaznaczyć wszystkie utwory, a potem naciśnij przycisk **↻** (POWRÓT) na pilocie lub wybierz przycisk **Odtwórz** i naciśnij przycisk **OK**. Jeśli nie użyjesz opcji **Zaznacz wszystko** lub wybierzesz poszczególne utwory, lista **Odtwórz wybrane** nie zostanie zmieniona.
- Opcja **Anuluj** anuluje wszelkie zmiany dokonane na ekranie **Odtwórz wybrane**. Po powrocie do ekranu Lista utworów pozycja **Odtwórz wybrane** będzie niezmieniona.

Korzystanie z funkcji Odtwórz wybrane z nagranych przez siebie multimediami (płyty CD, urządzenia USB itd.)

1. Włóż nagrałą przez siebie płytę CD lub podłącz urządzenie USB z nagranych przez siebie utworami do zestawu kina domowego. Zostanie wyświetlony komunikat **Brak podł. urz..**
2. Wybierz opcję **Muzyka** i naciśnij przycisk **OK** na pilocie. Zostanie wyświetlony ekran Lista plików zawierający ikony utworów lub folderów.
3. W razie potrzeby przy użyciu przycisków **Λ V < >** wybierz folder, a następnie naciśnij przycisk **OK**.
4. W przypadku wyświetlenia żądanych utworów wybierz pozycję **Opcje** na górze po prawej, a następnie naciśnij przycisk **OK**.
5. Wybierz polecenie **Odtwórz wybrane** i naciśnij przycisk **OK**. U góry z lewej strony ikon utworów zostaną wyświetlone pola wyboru.
6. Za pomocą przycisków **Λ V < >** wybierz utwór, a następnie naciśnij przycisk **OK**. Zostanie wyświetlony znak zaznaczenia w polu wyboru.
7. Powtarzaj krok 6, aby wybrać i zaznaczyć dodatkowe ścieżki.
8. Aby usunąć utwór z listy, przejdź do utworu, a następnie ponownie naciśnij przycisk **OK**. Znacznik wyboru na ścieżce zostanie usunięty.
9. Po zakończeniu wybierz opcję **Odtwórz**, a następnie naciśnij przycisk **OK**. Zostanie wyświetlony ekran Lista utworów, z listą zawierającą tylko zaznaczone utwory. Wybrane utwory zostaną odtworzone automatycznie.
10. Aby anulować listę **Odtwórz wybrane**, naciśnij przycisk **↻** (POWRÓT) lub **→** (WYJŚCIE). W przypadku naciśnięcia przycisku **↻** (POWRÓT) zostanie przywrócony ekran Lista plików. W przypadku naciśnięcia przycisku **→** (WYJŚCIE) zostanie wyświetlony ekran główny.

Odtwarzanie Zawartości

-  Aby korzystać z funkcji **Odtwórz wybrane** do odtwarzania filmów, użyj funkcji **Filtr** (▼) w celu wybrania opcji **Wideo** zamiast opcji **Muzyka**.

Korzystanie z funkcji Odtwórz wybrane zaczynając od ekranu głównego

-  Zaznacz opcję **ODTWÓRZ PŁYTY** lub **MULTIMEDIA** w zależności od używanych multimediów.

- W przypadku wybrania opcji **ODTWÓRZ PŁYTY** zostanie wyświetlony ekran Lista utworów. Użyj funkcji **Filtr** (▼), aby wybrać opcję **Muzyka**, a następnie postępuj zgodnie ze wskazówkami w zaczynającymi się od Kroku 3 wyżej.
- W przypadku wybrania opcji **MULTIMEDIA** wybierz **Pamięć masowa** lub **Urządzenie sieciowe** na ekranie **MULTIMEDIA**. Następnie wybierz urządzenie pamięci masowej na ekranie **Pamięć masowa** lub urządzenie na ekranie **Urządzenie sieciowe**. Zostanie wyświetlony ekran Lista plików. Użyj funkcji **Filtr** (▼), aby wybrać opcję **Muzyka**, a następnie postępuj zgodnie ze wskazówkami w zaczynającymi się od Kroku 3 wyżej.

Tworzenie i edytowanie listy odtwarzania zapisanej w urządzeniu pamięci masowej

Tworzenie listy odtwarzania

1. Podłącz urządzenie USB z zapisaną muzyką do gniazda USB zestawu kina domowego, a następnie włącz zestaw kina domowego.
2. Na ekranie głównym wybierz opcję **MULTIMEDIA** i naciśnij przycisk **OK**.
3. Na ekranie **MULTIMEDIA** wybierz opcję **Pamięć masowa** i naciśnij przycisk **OK**.
4. Wybierz urządzenie USB, a następnie naciśnij przycisk **OK**.
5. U góry ekranu wybierz **Filtr** (▼) → **Muzyka**.
6. Po ponownym wyświetleniu ekranu wybierz pozycję **Opcje** (⚙️) → **Dod. do listy**.
7. Na następnym ekranie wybierz istniejącą listę odtwarzania, a następnie naciśnij przycisk **OK**.
LUB
Wybierz polecenie **Nowa lista odtwarzania** i naciśnij przycisk **OK**. W przypadku wybrania istniejącej listy odtwarzania przejdź do Kroku 9. W przypadku wybrania opcji **Nowa lista odtwarzania** przejdź do Kroku 8.



8. Używając klawiatury ekranowej zaakceptuj domyślną nazwę nowej listy odtwarzania lub wprowadź nową nazwę. Po zakończeniu wybierz opcję **Gotowe**, naciśnij przycisk **OK**, a następnie przejdź do Kroku 9.
9. Przejdź do ekranu, na którym wyświetlane są utwory muzyczne, które mają być umieszczone na liście odtwarzania.
10. Za pomocą przycisków **^ V < >** wybierz utwór, a następnie naciśnij przycisk **OK**. W polu wyboru po lewej stronie ścieżki zostanie wyświetlone zaznaczenie.
11. Powtarzaj krok 10, aby wybrać i zaznaczyć dodatkowe ścieżki.
12. Aby usunąć utwór z listy, przejdź do utworu, a następnie ponownie naciśnij przycisk **OK**. Znacznik wyboru na ścieżce zostanie usunięty.
13. Po zakończeniu wybierz **Dodaj** u góry ekranu, a następnie naciśnij przycisk **OK**. Lista odtwarzania zostanie zapisana w urządzeniu USB i zostanie wyświetlone okno **Dodano**. Naciśnij przycisk **OK**.

Odtwarzanie listy utworów



1. Podłącz urządzenie USB z listą odtwarzania do gniazda USB zestawu kina domowego.
2. Przejdź do listy odtwarzania (Ekran główny → **MULTIMEDIA** → **Pamięć masowa** → **Urządzenie USB** → lista odtwarzania).
3. Wybierz listę odtwarzania, a następnie naciśnij przycisk **OK**. Zostanie wyświetlany ekran Lista utworów i rozpocznie się odtwarzanie pierwszego utworu.

Edytowanie listy odtwarzania

1. Podczas odtwarzania listy wybierz opcję **Ustawienia** (⚙️) → **Edytuj listę odtwarzania** w lewym dolnym rogu ekranu **Track List** (Lista utworów).
 2. Za pomocą przycisków **^ V < >** wybierz utwór, a następnie naciśnij przycisk **OK**. Obok utworu zostanie wyświetlone zaznaczenie.
 3. Aby anulować zaznaczenie, wybierz utwór ponownie, a następnie naciśnij przycisk **OK**.
-  Aby zaznaczyć wszystkie utwory, użyj polecenia **Zaznacz wszystkie**. Aby anulować wszystkie zaznaczenia, użyj polecenia **Odnazcz wszystkie**.

4. Po zakończeniu wybierz **Usuń** u dołu po lewej stronie ekranu, a następnie naciśnij przycisk **OK**. Zostanie wyświetlone okno potwierdzenia.
5. Wybierz opcję **Tak** i naciśnij przycisk **OK**.
-  Usuwanie wszystkich plików z listy odtwarzania spowoduje także usunięcie listy odtwarzania.
-  Można zapisać nawet 5 list odtwarzania.
10. Aby anulować zgrzywanie utworu po rozpoczęciu zgrzywania, naciśnij przycisk **OK** i wybierz opcję **Tak**. Wybierz opcję **Nie**, aby kontynuować zgrzywanie.
11. Po zakończeniu zgrzywania zostanie wyświetlony komunikat „**Zgrzywanie powiodło się.**”. Naciśnij przycisk **OK**. Zostanie ponownie wyświetlony ekran Lista utworów.

Zgrzywanie

1. Włóż urządzenie USB do gniazda USB na przednim panelu odtwarzacza. To urządzenie, na które zostanie dokonane zgrzywanie.
2. Włóż płytę CD z muzyką do zestawu kina domowego. Po chwili zostanie wyświetlony ekran Lista utworów.
3. Na ekranie Lista utworów wybierz opcję **Ustawienia** (⚙️) u dołu po lewej stronie ekranu, a następnie naciśnij przycisk **OK**. Wyświetlone zostanie menu Ustawienia.
4. Za pomocą przycisków **▲▼** wybierz opcję **Zgrzywanie**, a następnie naciśnij przycisk **OK**. Zostanie wyświetlony ekran Zgrzywanie.
5. Za pomocą przycisków **▲▼** wybierz utwór, a następnie naciśnij przycisk **OK**. Po lewej stronie ścieżki zostanie wyświetlony znacznik wyboru.
6. Powtórz krok 5, aby wybrać i zaznaczyć dodatkowe ścieżki.
-  Aby wybrać od razu wszystkie utwory, wybierz polecenie **Zaznacz wszystko** u dołu po lewej stronie, a następnie naciśnij przycisk **OK**.
7. Aby usunąć utwór z listy, przejdź do utworu, a następnie ponownie naciśnij przycisk **OK**. Znacznik wyboru na ścieżce zostanie usunięty.
8. Po zakończeniu przy pomocy przycisków **▲▼** wybierz przycisk **Zgrzywanie**, a następnie naciśnij przycisk **OK**. Zostanie wyświetlone okno Zgrzywanie.
9. Za pomocą przycisków **▲▼** wybierz urządzenie, w którym chcesz zapisać zgrzywane pliki, a następnie naciśnij przycisk **OK**. Rozpocznie się zgrzywanie.
-  Nie łączyć urządzenia w trakcie zgrzywania.

Korzystanie z funkcji Bluetooth

Korzystając z urządzenia Bluetooth możesz odtwarzać utwory muzyczne z wysokiej jakości dźwiękiem stereofonicznym bezprzewodowo!

Czym jest Bluetooth?

Bluetooth to technologia umożliwiająca urządzeniom posiadającym funkcję Bluetooth łatwą interakcję ze sobą za pomocą bezprzewodowego połączenia o krótkim zasięgu.

- Urządzenie Bluetooth może spowodować szumy lub nieprawidłowe działanie:
 - Jeśli jakaś część ciała użytkownika dotyka systemu odbioru/transmisji urządzenia Bluetooth lub zestawu kina domowego.
 - Jeśli urządzenie podlega wahaniom pola elektrycznego powstałym na skutek przeszkód takich jak ściany, narożniki lub ścianki działowe.
 - Jeśli urządzenie jest narażone na zakłócenia elektryczne pochodzące od urządzeń korzystających z tej samej częstotliwości, takich jak sprzęt medyczny, kuchenki mikrofalowe lub urządzenie bezprzewodowe LAN.
- Zestaw kina domowego należy kojarzyć z urządzeniem Bluetooth zachowując niewielką odległość pomiędzy nimi.
- Im większa jest odległość między kinem domowym a urządzeniem Bluetooth, tym gorsza jakość. Jeśli odległość przekroczy zasięg roboczy Bluetooth, połączenie zostanie zerwane.
- W obszarach słabego odbioru łączność Bluetooth może nie działać poprawnie.

Odtwarzanie Zawartości

- Zestaw kina domowego ma efektywny zasięg odbioru do 10 m we wszystkich kierunkach, jeśli nie występują przeszkody. Połączenie zostanie automatycznie przerwane, jeśli urządzenie znajdzie się poza tym zasięgiem. Nawet w tym zasięgu jakość dźwięku może ulec pogorszeniu z powodu przeszkód takich jak ściany lub drzwi.
- Urządzenie bezprzewodowe może powodować zakłócenia elektryczne podczas działania.

Podłączanie zestawu kina domowego do urządzenia Bluetooth

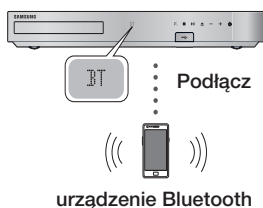

Przed rozpoczęciem sprawdź, czy urządzenie Bluetooth obsługuje funkcję zestawu słuchawek stereo z obsługą Bluetooth.

1. Naciśnij przycisk **SOURCE** na pilocie, aby wyświetlić komunikat **BT**.
 2. Wybierz menu Bluetooth w urządzeniu Bluetooth, które ma być podłączone. Aby uzyskać instrukcje, należy przeczytać podręcznik użytkownika urządzenia Bluetooth.
 3. Wybierz menu zestawu słuchawek stereo na urządzeniu Bluetooth.
 - Zostanie wyświetlona lista urządzeń.
 4. Wybierz pozycję „[HTS]Hxxxx” z przeszukiwanej listy.
 - Gdy zestaw kina domowego jest podłączony do urządzenia Bluetooth, na przednim wyświetlaczu zestawu zostanie wyświetlona nazwa podłączonego urządzenia Bluetooth wraz z nazwą zestawu kina domowego.
 5. Odtwórz muzykę na podłączonym urządzeniu.
 - Za pomocą zestawu kina domowego można odtwarzać muzykę znajdującą się na podłączonym urządzeniu Bluetooth.
- 🔧 Zestaw kina domowego obsługuje tylko dane Middle Quality SBC (do 237 kb/s przy próbkowaniu z częstotliwością 48 kHz). Nie obsługuje danych High Quality SBC (328 kb/s przy próbkowaniu z częstotliwością 44,1 kHz).

- 🔧 Funkcja AVRCP nie jest obsługiwana. Jej działanie różni się w zależności od specyfikacji podłączonego urządzenia.
- 🔧 Należy podłączać tylko urządzenia Bluetooth obsługujące Profil A2DP.
- 🔧 Jednorazowo może być skojarzone tylko jedno urządzenie Bluetooth.
- 🔧 Wyszukiwanie funkcji połączenia może nie działać prawidłowo w następujących przypadkach:
 - Jeśli w pobliżu zestawu kina domowego występuje silne pole elektryczne.
 - Jeśli kilka urządzeń Bluetooth jest skojarzonych z urządzeniem jednocześnie.
 - Jeśli urządzenie Bluetooth jest wyłączone, nie znajduje się na właściwym miejscu lub działa nieprawidłowo.
 - Należy pamiętać, że urządzenia takie jak kuchenki mikrofalowe, adaptery bezprzewodowej sieci LAN, lampy fluorescencyjne oraz kuchenki gazowe wykorzystują ten sam zakres częstotliwości, co urządzenie Bluetooth, co może powodować zakłócenia elektryczne.
- 🔧 Aby zapewnić bardziej niezawodne połączenia z urządzeniem Bluetooth lub innymi urządzeniami np. smartfonem, zalecamy uaktualnienie oprogramowanie urządzenia do najnowszej aktualnej wersji.

Odlączenie urządzenia Bluetooth od zestawu kina domowego

Urządzenie Bluetooth można odłączyć od zestawu kina domowego. Aby uzyskać instrukcje, należy przeczytać podręcznik użytkownika urządzenia Bluetooth.

- W momencie odłączenia zestawu kina domowego od urządzenia Bluetooth, na przednim wyświetlaczu zestawu zostanie wyświetlony komunikat **DISCONNECTED**.

Odlączenie kina domowego od urządzenia Bluetooth

Naciśnij przycisk **(F)** na panelu przednim zestawu kina domowego, aby przełączyć tryb **BT** na inny lub aby wyłączyć zestaw.

- Z wyjątkiem przypadku odłączenia zestawu kina domowego przez zmianę funkcji podłączone urządzenie Bluetooth będzie przez pewien czas czekać na odpowiedź zestawu kina domowego przed zakończeniem połączenia. (Czas odłączenia może się różnić w zależności od urządzenia Bluetooth).

- 🔧 W trybie połączenia Bluetooth połączenie Bluetooth może zostać utracone, jeśli odstęp pomiędzy zestawem kina domowego a urządzeniem Bluetooth przekracza odległość 10 metrów. Jeśli urządzenie Bluetooth powróci do zasięgu efektywnego odbioru lub urządzenie Bluetooth zostanie zrestartowane, należy ponownie skojarzyć urządzenie z zestawem kina domowego, aby przywrócić połączenie.
- 🔧 Jeśli w trybie Bluetooth urządzenie Bluetooth pozostanie w trybie Gotowe przez 5 minut, zostanie uruchomiony wygaszacz ekranu. Aby ponownie podłączyć urządzenie Bluetooth, wyłącz wygaszacz ekranu, a następnie podłącz urządzenie. Aby wyłączyć wygaszacz ekranu, naciśnij dowolny przycisk na pilocie (przycisk głośności, przyciski $\wedge \vee \ll \gg$ itd.)

Korzystanie z funkcji włączania Bluetooth

Gdy zestaw kina domowego jest wyłączony, podłączenie uprzednio połączonego urządzenia inteligentnego do urządzenia przy użyciu połączenia Bluetooth może spowodować włączenie zestawu kina domowego.

- 🔧 Aby funkcja **Szybki start** mogła działać, zestaw kina domowego musi być podłączony do sieci elektrycznej.
- 🔧 Aby użyć tej funkcji, ustaw dla funkcji **Ustawienia** > **System** > **Szybki start** wartość **Włączone**.
- 🔧 Aby korzystać z tej funkcji, musi być wcześniej ustanowione połączenie Bluetooth pomiędzy zestawem kina domowego i urządzeniem inteligentnym i zestaw kina domowego musi występować na liście znanych urządzeń Bluetooth smartfonu.

1. Podłącz uprzednio podłączone urządzenie inteligentne do urządzenia przy użyciu połączenia Bluetooth. (Informacje na temat połączeń Bluetooth można znaleźć w instrukcji obsługi urządzenia inteligentnego).
2. Po nawiązaniu połączenia kino domowe samo automatycznie się włączy w trybie **BT**.
 - Wybierz pożądaną muzykę do odtworzenia w urządzeniu inteligentnym.

Korzystanie z funkcji komunikacji zblizeniowej (NFC)

Poniższa prosta procedura pozwala na połączenie urządzenia obsługującego funkcję NFC z Zestawem kina domowego za pośrednictwem funkcji Bluetooth. Możesz odtwarzać muzykę ze smartfona za pośrednictwem Zestawu kina domowego.

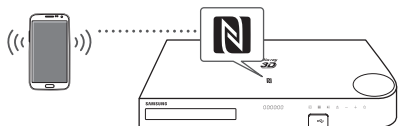

1. Włącz funkcję NFC w smartfonie i upewnij się, że jego ekran nie jest zablokowany. Gdy blokada ekranu smartfona jest włączona, funkcja NFC nie będzie działać.
2. Lekko dotknij logo NFC  na przednim panelu Zestawu kina domowego urządzeniem obsługującym funkcję NFC.
 - Jeżeli Zestaw kina domowego jest wyłączony, włączy się automatycznie.
3. Na ekranie smartfona zostanie wyświetlone okno z pytaniem, czy kontynuować nawiązywanie połączenia Bluetooth. Wybierz opcję „Tak”.
 - Po nawiązaniu „podłączony” zostanie wyświetlony odpowiedni komunikat.
4. Aby odłączyć urządzenie NFC, ponownie dotknij urządzeniem górny panel Zestawu kina domowego.
 - W celu podłączenia innego urządzenia NFC, gdy pierwszy smartfon jest nadal podłączony, dotknij tym urządzeniem panelu górnego Zestawu kina domowego. Zestaw kina domowego zostanie odłączony od pierwszego smartfona i podłączony do drugiego smartfona.

- 🔧 Funkcja NFC jest wbudowana w urządzenia z systemem operacyjnym Android w wersji 4.1 Jellybean lub nowszej.
 - Aby korzystać z funkcji NFC w urządzeniu pracującym w wersji systemu Android wcześniejszej niż 4.1 Jellybean, należy pobrać aplikację „Samsung NFC Connection” ze sklepu Android Market.
- 🔧 Umieszczenie anteny NFC różni się w zależności od smartfonu. Należy sprawdzić, gdzie w danym urządzeniu jest ona umieszczona. Aby sprawdzić umiejscowienie anteny przed wykonaniem połączenia, zapoznaj się z instrukcją obsługi telefonu komórkowego.
- 🔧 Połączenie może nie zostać nawiązane, jeśli smartfon znajduje się w grubym etui.
- 🔧 Znak  to znak towarowy lub zarejestrowany znak towarowy firmy NFC Forum, Inc. w Stanach Zjednoczonych i innych krajach.
- 🔧 Funkcja oznaczania NFC dla połączenia Bluetooth jest niedostępna podczas włączania lub wyłączania.
- 🔧 Funkcja oznaczania NFC dla połączenia Bluetooth nie działa, jeśli miga wskaźnik akumulatora.

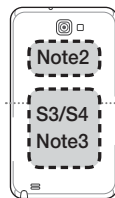

Odtwarzanie Zawartości

Wyświetlanie zdjęć

Za pomocą urządzenia można wyświetlać zdjęcia znajdujące się na płycie DVD, urządzeniu pamięci masowej USB, urządzeniu mobilnym lub w komputerze.

Korzystanie z menu Tools (Narzędzia)

Podczas wyświetlania zdjęcia naciśnij przycisk **TOOLS** na pilocie.

Wybierz **Ustawienia** (⚙️) w prawym górnym rogu ekranu, a następnie naciśnij przycisk **OK**. Zostanie wyświetlona lista rozwijana menu Narzędzia.

Ustaw. pokazu slajdów

- **Szybkość:** Ta opcja służy do ustawiania prędkości pokazu slajdów.
- **Efekty:** Ta opcja służy do ustawiania efektów specjalnych pokazu slajdów.

Obróć

Umożliwia obrócenie obrazu. (Spowoduje obrócenie obrazu w prawo lub w lewo).

Powiększenie

Ta opcja umożliwia powiększenie bieżącego obrazu. (Powiększenie do 4 razy)

Tryb obrazu

- **Dynamiczny:** Wybierz tę opcję, aby zwiększyć ostrość.
- **Standardowy:** Opcja nadająca się do większości zastosowań wyświetlania.
- **Film:** To najlepsze ustawienie do oglądania filmów.
- **Użytk:** Umożliwia dostosowanie odpowiednio funkcji ostrości i redukcji szumów.

Podkład muzyczny

Ta opcja umożliwia odtwarzanie muzyki podczas wyświetlania pokazu slajdów.

Tryb korektora

Wybierz opcję **Włączone**, aby użyć korektora. Służy do wybrania własnych preferencji dźwięku za pomocą ustawień korektora.

Ustawienia korektora

Ta funkcja jest dostępna tylko jeżeli opcja **Tryb korektora** ma ustawioną wartość **Włączone**.

Wyślij

Wybierz polecenie **Wyślij**, aby przesłać wybrane pliki do serwisu internetowego (Picasa, Facebook itd.) lub urządzeń. Aby można było użyć funkcji **Wyślij**, należy założyć konto w wybranej witrynie online, a następnie zalogować się do niego za pomocą funkcji Zaloguj. Funkcja **Wyślij** działa zasadniczo w ten sam sposób w przypadku muzyki, zdjęć i filmów. Ogólne instrukcje zawiera część „Korzystanie z funkcji Wyślij” na stronie 41.

Informacja

Wyświetla informacje o zdjęciu.

- ✎ Menu **Opcje** może się różnić w przypadku niektórych płyt lub urządzeń pamięci masowej. Mogą nie być wyświetlane wszystkie opcje.
- ✎ Aby umożliwić korzystanie z funkcji **Podkład muzyczny**, plik ze zdjęciem musi znajdować się na tym samym nośniku co plik muzyczny. Jednak szybkość transmisji pliku MP3, rozmiar zdjęcia oraz metoda kodowania może mieć negatywny wpływ jakość dźwięku.
- ✎ W trybie pełnego ekranu nie ma możliwości powiększania napisów i obrazów PG.

Korzystanie z menu Sortuj według i Opcje gdy wyświetlany jest plik zdjęcia

Wybierz funkcję **Filtr** (▼), a następnie **Zdjęcia**, aby wyświetlać wyłącznie zdjęcia.

- ✎ Mimo że urządzenie wyświetli wszystkie dostępne foldery dla wszystkich typów zawartości, wyświetli tylko pliki o wybranym typie zawartości. Na przykład, jeżeli wybrano opcję **Zdjęcia**, wyświetlone będą tylko zdjęcia.

Na ekranie wyświetlającym zdjęcia za pomocą przycisków **^ v < >** wybierz **Sortuj według** lub **Opcje** w prawym górnym rogu, a następnie naciśnij przycisk **OK**.

Zdjęcia

Sortuj według

- **Data**
Grupuje wszystkie pliki ze zdjęciami na nośniku lub urządzeniu pamięci masowej według daty. Kliknij daną grupę, aby zobaczyć zdjęcia z tej grupy.
- **Tytuł**
Wyświetla wszystkie pliki ze zdjęciami zapisane na nośniku lub urządzeniu pamięci masowej według tytułów.
- **Folder**
Zostaną wyświetlone wszystkie foldery zapisane na nośniku lub urządzeniu pamięci masowej.

Opcje

■ Pokaz slajdów

Uruchamia pokaz slajdów. Wyświetla kolejno wszystkie pliki w bieżącym folderze. Aby utworzyć pokaz slajdów z wybranej grupy zdjęć, patrz opcja Odtwórz wybrane poniżej.

■ Odtwórz wybrane

Funkcja **Odtwórz wybrane** umożliwia wybór określonego pliku, który chcemy odtworzyć. Działa to bardzo podobnie dla wszystkich multimediów. Patrz „Korzystanie z funkcji Odtwórz wybrane z nagranych przez siebie multimediami (płyty CD, urządzenia USB itd.)” na stronie 35.

■ Wyślij

Wybierz polecenie **Wyślij**, aby przesłać wybrane pliki do serwisu internetowego (Picasa, Facebook itd.) lub urządzeń. Aby można było użyć funkcji **Wyślij**, należy założyć konto w wybranej witrynie online, a następnie zalogować się do niego za pomocą funkcji Zaloguj.

 Menu **Opcje** może się różnić w przypadku niektórych płyt lub urządzeń pamięci masowej. Mogą nie być wyświetlane wszystkie opcje.

Korzystanie z funkcji Wyślij

1. Za pomocą przycisków **▲▼** wybierz opcję **Wyślij**, a następnie naciśnij przycisk **OK**. Zostanie wyświetlony ekran Wybieranie.
2. Za pomocą przycisków **▲▼** wybierz obraz, a następnie naciśnij przycisk **OK**. Po lewej stronie obrazu zostanie wyświetlony znaczek wyboru.
3. Powtórz krok 2, aby wybrać i zaznaczyć dodatkowe obrazy.
4. Aby usunąć obraz z listy, przejdź do obrazu, a następnie ponownie naciśnij przycisk **OK**. Znacznik wyboru na obrazie zostanie usunięty.
5. Po zakończeniu za pomocą przycisków **▲▼** wybierz polecenie **Wyślij**, a następnie naciśnij przycisk **OK**. Zostanie wyświetlone okno Wyślij z listą witryn internetowych (Picasa, Facebook itd.) lub urządzeń, do których można wysłać zdjęcia.
6. Wybierz miejsce docelowe i naciśnij przycisk **OK**.
7. W przypadku wysyłania zdjęć do witryny internetowej zostanie ona uruchomiona. Zaloguj się i postępuj zgodnie z instrukcjami na ekranie.

 Aby wysłać zdjęcia do witryny internetowej, konieczne jest posiadanie konta w tej witrynie.

Sluchanie radia

- Aby umożliwić słuchanie radia, trzeba podłączyć dołączoną antenę FM.

Obsługa radia za pomocą pilota

1. Naciśnij przycisk **SOURCE**, aby wybrać **FM**.
2. Wybierz żądaną stację.
 - Wstępne dostrajanie 1: Za pomocą przycisku **PRESET** wybierz **PRESET**, a następnie za pomocą przycisków **▲▼** wybierz zaprogramowaną stację.
 - Zanim możliwe będzie dostrajenie zaprogramowanych stacji, do pamięci urządzenia należy dodać zaprogramowane stacje.
 - Dostrajanie ręczne: Za pomocą przycisku **PRESET** wybierz opcję **MANUAL**, a następnie za pomocą przycisków **▲▼** wybierz niższą lub wyższą częstotliwość.
 - Dostrajanie automatyczne: Za pomocą przycisku **PRESET** wybierz **MANUAL**, a następnie naciśnij i przytrzymaj przyciski **▲▼**, aby automatycznie wyszukiwać pasma.

Ustawianie dźwięku Mono/Stereo

Naciśnij przycisk **ST/MO**.

- Każde naciśnięcie przycisku powoduje przełączenie dźwięku pomiędzy trybem **STEREO** a **MONO**.
- W obszarach słabego odbioru wybierz **MONO**, aby zapewnić czysty odbiór stacji bez zakłóceń.

Programowanie stacji

Przykład: Zapisywanie ustawienia stacji FM 89.10 w pamięci.

1. Naciśnij przycisk **SOURCE**, aby wybrać **FM**.
2. Za pomocą przycisków **▲▼** wybierz częstotliwość <89.10>.
3. Naciśnij przycisk **MEMORY**.
 - Na wyświetlaczu zacznie migać NUMER.
4. Naciśnij ponownie przycisk **MEMORY**.
 - Naciśnij przycisk **MEMORY**, zanim NUMER zniknie z ekranu.
 - Po naciśnięciu przycisku **MEMORY** NUMER znika z wyświetlacza, a stacja zostaje zapisana w pamięci.

Odtwarzanie Zawartości

5. Aby zaprogramować inne stacje, powtórz kroki od 2 do 4.
- Aby włączyć zaprogramowaną stację, za pomocą przycisku **PRESET** wybierz **PRESET**, a następnie przyciskami **▲▼** wybierz zaprogramowaną stację.

Korzystanie z przycisków sterowania efektami specjalnymi na pilocie

Funkcja SOUND EFFECT (EFEKT DŹWIĘKOWY)



Umożliwia wybranie trybu optymalizującego dźwięk.

1. Naciśnij przycisk **SOUND EFFECT**.
2. Za pomocą przycisku **▲▼** wybierz żądany tryb: **DSP**, **Virtual Surround**, **Tryb SFE** lub **Sport**.
3. Naciśnij przyciski **<>**, aby wybrać żądany efekt dźwiękowy.

DSP

- ▼ **MP3 Enhancer**: Funkcja poprawia doznania muzyczne (np. w przypadku muzyki w formacie mp3). Można także podnieść poziom jakości dźwięku MP3 (24 kHz, 8-bitowego) do poziomu dźwięku CD (44,1 kHz, 16-bitowego).
- ▼ **Power Bass**: Zwiększa poziom głośności niskich tonów zapewniając efekt dźwiękowy dudnienia.
- ▼ **Virtual 7.1** (tylko HT-H7500WM): Umożliwia utworzenie dźwięku 7.1-kanalowego przy użyciu 5.1-kanalowego systemu głośników.
- ▼ **Wyłączone**: Wybierz tę opcję w celu normalnego słuchania.

Virtual Surround

Można ustawić źródło wejścia dwukanałowego na odtwarzanie w trybie dźwięku przestrzennego 5.1-kanalowego.

Tryb SFE

- ▼ **Symphony Hall in Boston (Hall 1)**: Zapewnia czyste głosy, jak podczas słuchania na sali koncertowej.
- ▼ **Philharmonic Hall in Bratislava (Hall 2)**: Zapewnia również czyste głosy jak podczas słuchania na sali koncertowej, ale mniej intensywne niż w przypadku wybrania opcji HALL1 (Sala 1).
- ▼ **Jazz Club in Seoul B**: Zalecane ustawienie dla jazzu.
- ▼ **Church in Seoul**: Daje poczucie przebywania w wielkim kościele.
- ▼ **Amphitheater (Rock)**: Zalecane ustawienie dla rocka.
- ▼ **Wyłączone**: Wybierz tę opcję w celu normalnego słuchania.

Sport

- ▼ **Spiker**: Podkreśla głos komentatora podczas rozgrywek sportowych, aby zwiększyć zaangażowanie widzów w mecz.
- ▼ **Stadion**: Podkreśla reakcje kibiców rozgrywek sportowych, aby zwiększyć wrażenie obecności na miejscu.
- ▼ **Wyłączone**: Wybierz tę opcję w celu normalnego słuchania.

DTS Neo:Fusion II / 3D Sound



Umożliwia odtwarzanie bardziej naturalnego i żywszego dźwięku przestrzennego ze wzbogaconymi tonami poprzez dostosowanie głębi dźwięku za pomocą opcji poziomu.

- **DTS Neo:Fusion II** : **Wyłączone** → **Włączone**
- **3D Sound** (tylko HT-H7500WM) : **Wyłączone** → **Wysoki** → **Niski**

Opcja **3D Sound** jest niedostępna w trybieFM.

Opcja **3D Sound** jest wyświetlana tylko, jeżeli wybrana została opcja **Prosta konfiguracja głośników** > **Tryb prosty**.

Po podłączeniu urządzenia do sieci można korzystać z różnych usług sieciowych, takich jak strumieniowanie wideo lub aplikacje online.

Aby skorzystać z usług sieciowych, najpierw należy:

1. Podłączyć urządzenie do sieci. (Patrz str. 14)
2. Skonfigurować ustawienia sieciowe. (Patrz str. 22–24)

Logowanie do konta Samsung

Przed przejściem do funkcji **FILMY I SERIALE** lub **SAMSUNG APPS** sugerujemy zalogować się do konta Samsung.

🔑 Jeżeli nie posiadasz konta Samsung, utwórz je wybierając opcję **Utwórz konto**.

Aby utworzyć konto Samsung, wykonaj poniższe czynności:



1. Przy wyświetlonym ekranie głównym naciśnij przycisk . Zostanie wyświetlony ekran **Zaloguj**.
2. Wybierz pole ID, a następnie naciśnij przycisk **OK**. Zostanie wyświetlone okno z klawiaturą.
3. Przy użyciu klawiatury wprowadź adres e-mail. Po zakończeniu wybierz opcję **Gotowe**, a następnie naciśnij przycisk **OK**. Ekran **Zaloguj** zostanie wyświetlony ponownie.
4. Wybierz pole Password (Hasło), a następnie naciśnij przycisk **OK**. Zostanie wyświetlone okno z klawiaturą.
5. Przy użyciu klawiatury wprowadź hasło. Po zakończeniu wybierz opcję **Gotowe**, a następnie naciśnij przycisk **OK**. Ekran **Zaloguj** zostanie wyświetlony ponownie.
6. Aby ułatwić proces logowania następnym razem, zaznacz opcję **Zaloguj mnie automatycznie**, a następnie naciśnij przycisk **OK**.
7. Wybierz opcję **Zaloguj**, a następnie naciśnij przycisk **OK**.
8. Zostanie wyświetlony ekran **Warunki korzystania z konta Samsung**.
9. Wybierz opcję **Zgadzam się**, a następnie naciśnij przycisk **OK**.
10. Wybierz obraz, którego chcesz użyć do identyfikacji swojego konta, a następnie naciśnij przycisk **OK**.
11. Wybierz **Gotowe**.

🔑 W przypadku wyboru polecenia **Zaloguj mnie automatycznie** przy następnym logowaniu urządzenie będzie automatycznie wprowadzać adres e-mail i hasło. Wystarczy wybrać polecenie **Zaloguj**.

🔑 W przypadku naciśnięcia przycisku  po zalogowaniu, zostanie wyświetlony ekran **Zaloguj**. Możesz wybrać opcję **Powiąz konto**, **Edytuj profil**, **Usuń konto** i **Wyloguj**.

Dodawanie karty kredytowej

Aby dodać kartę kredytową do konta, wykonaj poniższe czynności:

1. Wybierz  w prawym górnym rogu ekranu głównego, a następnie naciśnij przycisk **OK**. Zostanie wyświetlony ekran **Zaloguj** do konta.
2. Zaloguj się do konta, jeśli jeszcze tego nie zrobiłeś. Zostanie wyświetlony Ekran główny. W przypadku zalogowania przejdź do Kroku 4.
3. Wybierz  ponownie, a następnie naciśnij przycisk **OK**. Zostanie wyświetlony ekran **Zaloguj** do konta.
4. W ekranie **Zaloguj** do konta wybierz polecenie **Edytuj profil**, a następnie naciśnij przycisk **OK**. Zostanie wyświetlona klawiatura ekranowa.
5. Wprowadź hasło do konta. Po zakończeniu wybierz opcję **Gotowe**, a następnie naciśnij przycisk **OK**. Zostanie wyświetlony ekran **Edytuj profil**.
6. Wybierz polecenie **Dodaj kartę** i naciśnij przycisk **OK**. Zostanie wyświetlone okno Dodaj kartę.
7. Odczytaj tekst okna Dodaj kartę i naciśnij przycisk **OK**. Zostanie wyświetlony ekran **Dodaj kartę**.
8. Wprowadź żądane dane karty kredytowej. Po zakończeniu wybierz opcję **Zapisz**, a następnie naciśnij przycisk **OK**.

Przed użyciem funkcji FILMY I SERIALE lub SAMSUNG APPS

Jeśli usługa Smart Hub nie została skonfigurowana, przed skorzystaniem z funkcji **FILMY I SERIALE** lub **SAMSUNG APPS** po raz pierwszy urządzenie wyświetli żądanie konfiguracji usługi Smart Hub.

1. Na ekranie głównym wybierz opcję **FILMY I SERIALE** lub **SAMSUNG APPS**, a następnie naciśnij przycisk **OK**.
2. W przypadku wybrania opcji **FILMY I SERIALE** zostanie wyświetlone okno usługi Smart Hub z pytaniem, czy chcesz skonfigurować usługę Smart Hub. Wybierz opcję **Tak**, a następnie naciśnij przycisk **OK**. Zostanie wyświetlony ekran Powitanie.

- Wybierz opcję **Uruchom**, a następnie naciśnij przycisk **OK**. Zostanie wyświetlony ekran przedstawiający warunki usługi Smart Hub oraz jej zasady prywatności.
- Na ekranie **Dodatkowe usługi i opcje** należy zapoznać się z treścią warunków usługi Smart Hub i zasad prywatności i je zaakceptować w celu korzystania z usługi Smart Hub.
- Przewiń ekran w dół, a następnie kliknij przycisk **Szczegóły**, aby zobaczyć całe dokumenty.
- ⚠ Zaakceptowanie Dodatkowych warunków prywatności nie jest wymagane, jednak ich niezaakceptowanie może spowodować brak dostępu do jednej lub kilku funkcji Smart TV lub czynności.
- Wybierz opcję **Zgadzam się na wszystkie**, a następnie naciśnij przycisk **OK**. Wyświetlony zostanie ekran Konfiguracja zakończona. Naciśnij przycisk **OK**.

Korzystanie z funkcji FILMY I SERIALE

Ekran **FILMY I SERIALE** umożliwia przesłanie strumieniowe filmów i programów telewizyjnych i oglądanie ich w telewizorze.

Aby przesyłać strumieniowo i oglądać programy telewizyjne, potrzebne jest konto Samsung z zarejestrowaną kartą kredytową. Aby zarejestrować kartę, patrz strona 43.

- ⚠ W zależności od kraju to menu może nie być obsługiwane.

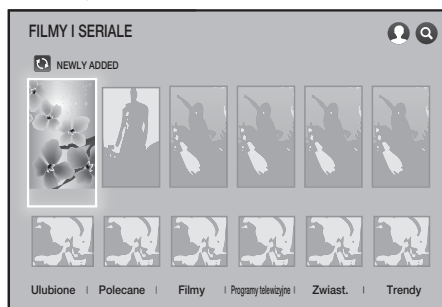

- Na ekranie głównym wybierz opcję **FILMY I SERIALE**, a następnie naciśnij przycisk **OK**.
- Wybierz jeden z zalecanych filmów lub programów telewizyjnych, a następnie naciśnij przycisk **OK**. Zostanie wyświetlony ekran Informacje danego filmu.
- ⚠ Po podświetleniu każdego filmu lub programu telewizyjnego wyświetlane są ikony aplikacji używanej do przesyłania strumieniowego lub wyświetlania filmu u dołu ikony zaznaczenia każdego filmu lub programu telewizyjnego.

- ¹ Ewentualnie wybierz **Ulubione**, **Polecane**, **Filmy**, **Programy telewizyjne**, **Zwiast.** lub **Trendy**, a następnie naciśnij przycisk **OK**.

Na wyświetlonej stronie za pomocą przycisków **^ V < >** wybierz program, film lub zwiastun, a następnie naciśnij przycisk **OK**.

Na ekranie **Filmy** lub **Programy telewizyjne** możesz także wybrać opcję **Nowości** lub **Gatunki**, aby wyświetlić więcej dostępnych seriali lub filmów. Na ekranie **Gatunki** za pomocą przycisków **^ V < >** wybierz opcję gatunki, a następnie naciśnij przycisk **OK**.

Aby dokonać wyboru na stronie przedstawiającej filmy lub programy telewizyjne, użyj przycisków **^ V < >**, aby wybrać żądaną pozycję, a następnie naciśnij przycisk **OK**.

- Jeśli została pobrana i zainstalowana jedna z aplikacji do przesyłania strumieniowego wideo, której możesz użyć do przesyłania strumieniowego filmu lub programu telewizyjnego, wybierz **Oglądaj**, a następnie naciśnij przycisk **OK**. Zostanie uruchomiona ta aplikacja. Postępuj zgodnie z instrukcjami na ekranie, aby oglądać wybrany film lub program. Jeśli nie została pobrana taka aplikacja, przejdź do Kroku 4.
- Jeśli nie została pobrana i zainstalowana jedna z aplikacji do przesyłania strumieniowego wideo, na ekranie będzie wyświetlany napis **Ogląd. za pom.** zamiast **Oglądaj**. Wybierz jedną z aplikacji do strumieniowego przesyłania wideo na prawo od napisu **Ogląd. za pom.**, a następnie naciśnij przycisk **OK**.
- Zostanie wyświetlone zapytanie, czy chcesz teraz zainstalować aplikację. Wybierz polecenie **Zainstaluj**, naciśnij przycisk **OK**, a następnie postępuj według instrukcji wyświetlanych na ekranie, aby zainstalować aplikację. Można również wybrać polecenie **Wyświetl szczegóły**, aby przejrzeć informacje o aplikacji. Ekran **Wyświetl szczegóły** umożliwia również pobranie aplikacji.
- Po zainstalowaniu aplikacji wybierz **Odtwórz**, a następnie naciśnij **OK**, aby uruchomić aplikację. Można również nacisnąć przycisk **⏪ (POWRÓT)**, aby wrócić do ekranu **FILMY I SERIALE**, wybrać program lub film, a następnie postępować zgodnie z instrukcjami w Kroku 3, aby obejrzeć film lub program.

- ⚠ Elementy zawartości oraz odpowiadające im menu na dole ekranu **FILMY I SERIALE** jest różne w różnych krajach.

Na każdym ekranie informacyjnym filmu lub programu wyświetlany jest przycisk **Oglądaj** tylko wtedy, gdy pobrano jedną z aplikacji do przesyłania strumieniowego wideo, której można użyć do przesyłania określonego filmu lub programu. Przycisk **Ogląd. za pom.** wyświetlany jest jeśli nie pobrano wymaganej aplikacji do przesyłania strumieniowego wideo. Na prawo od przycisku **Ogląd. za pom.** podana jest lista aplikacji do przesyłania strumieniowego wideo, których można używać do oglądania filmu lub programu. Wybierz ikonę aplikacji, aby pobrać i zainstalować aplikację.

Opcja **Ulubione** nie zostanie wyświetlona, o ile co najmniej jeden film lub serial telewizyjny nie został oznaczony jako ulubiony. Aby oznaczyć film lub serial jako ulubiony, wybierz serial. Zostanie wyświetlony ekran Szczegóły. Wybierz symbol serca, a następnie naciśnij przycisk **OK**.

Korzystanie z SAMSUNG APPS

Na ekranie **SAMSUNG APPS** można pobierać z Internetu aplikacje i uruchamiać je w telewizorze. Aby uzyskać dostęp do niektórych aplikacji, wymagane jest konto Samsung.

Odtwarzając zawartość multimedialną w aplikacji **SAMSUNG APPS**, naciśnij i przytrzymaj przycisk **▶||** na pilocie, aby wstrzymać odtwarzanie. Aby zatrzymać odtwarzanie, naciśnij i przytrzymaj przycisk **→|** (**WYJŚCIE**) na pilocie.

Ekran SAMSUNG APPS w skrócie

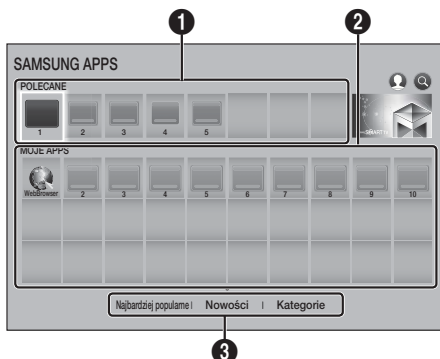

- | | |
|----------|---|
| 1 | POLECANE: Wyświetla polecane zawartości zarządzane przez firmę Samsung. Nie można usunąć polecanych aplikacji. |
| 2 | MOJE APPS: Wyświetla osobistą galerię aplikacji użytkownika, którą można modyfikować na ekranie MOJE APPS . |

3

Najbardziej popularne, Nowości i Kategorie: Wybierz tę opcję, aby wyświetlić i pobrać dodatkowe aplikacje.

Gdy ekran **SAMSUNG APPS** jest otwierany po raz pierwszy, Zestaw kina domowego automatycznie pobiera grupę darmowych aplikacji. Po pobraniu te aplikacje zostaną wyświetlone na ekranie **SAMSUNG APPS**. Aby zobaczyć dodatkowe aplikacje, wybierz **Najbardziej popularne, Nowości** lub **Kategorie** u dołu ekranu, a następnie naciśnij przycisk **OK**.

Ekran **Najbardziej popularne** wyświetla najbardziej popularne aplikacje, **Nowości** pokazuje najnowsze. **Kategorie** wyświetla szereg ikon przedstawiających takie kategorie jak **Wideo, Gra** i **Sport**. Wybierz ikonę kategorii, a następnie naciśnij przycisk **OK**. Zestaw kina domowego wyświetla aplikacje z tej kategorii.

Pobieranie aplikacji

- Wybierz opcję **Najbardziej popularne, Nowości** lub **Kategorie**, a następnie naciśnij przycisk **OK**.
- Jeżeli została wybrana opcja **Kategorie**, wybierz ikonę kategorii, a następnie naciśnij przycisk **OK**. W przeciwnym razie przejdź do kroku 3.
- Na ekranie **Najbardziej popularne, Nowości** i **Kategorie** przy aplikacjach, które zostały już pobrane wyświetlana jest zielona strzałka.
- Wybierz aplikację, którą chcesz pobrać, a następnie naciśnij przycisk **OK**. Zostanie wyświetlony ekran Szczegółowe informacje dla aplikacji.
- Wybierz przycisk **Pobierz** na ekranie, a następnie naciśnij przycisk **OK**. Przycisk **Pobierz** zmienia się na **Anuluj** i rozpoczyna się pobieranie aplikacji.
- Aby anulować pobieranie, wybierz **Anuluj**, a następnie naciśnij przycisk **OK**.
- Po ukończeniu pobierania przycisk **Anuluj** zmienia się na **Odtwórz**. Wybierz przycisk **Odtwórz**, a następnie naciśnij przycisk **OK**, aby uruchomić aplikację. Ewentualnie naciśnij przycisk **↶** (**POWRÓT**), dopóki ekran **SAMSUNG APPS** nie zostanie wyświetlony ponownie. Pobrana aplikacja zostanie wyświetlona na ekranie Aplikacje pod nagłówkiem **MOJE APPS**.

Uruchamianie aplikacji

- Zaznacz opcję **SAMSUNG APPS** na ekranie głównym, a następnie naciśnij przycisk **OK**.
- Na ekranie **SAMSUNG APPS** za pomocą przycisków **▲▼<>** wybierz żądaną aplikację, a następnie naciśnij przycisk **OK**. Aplikacja zostanie uruchomiona.

Menu Opcja

Menu Opcja umożliwia dodawanie aplikacji oraz ich usuwanie z ekranu **MOJE APPS**. Umożliwia ona także zmianę pozycji aplikacji w obszarze **MOJE APPS** oraz aktualizację aplikacji.

Przenieś

1. Na ekranie **MOJE APPS** wybierz aplikację, którą chcesz przenieść, a następnie naciśnij przycisk **OK** i przytrzymaj przez 3 sekundy. Zostanie wyświetlone menu Opcja.
2. Wybierz opcję **Przenieś**, a następnie naciśnij przycisk **OK**.
3. Za pomocą przycisków **^ v < >** przenieś aplikację.
4. Gdy aplikacja znajdzie się w żądanym miejscu, naciśnij przycisk **OK** lub **WYJŚCIE**.

Usuń

1. Na ekranie **MOJE APPS** wybierz aplikację, którą chcesz usunąć, a następnie naciśnij przycisk **OK** i przytrzymaj przez 3 sekundy. Zostanie wyświetlone menu Opcja.
2. Wybierz opcję **Usuń**, a następnie naciśnij przycisk **OK**.
3. Użyj przycisków **< >**, aby wybrać opcję **OK**, a następnie naciśnij przycisk **OK**.

Usuwanie aplikacji

1. Na ekranie **MOJE APPS** wybierz aplikację, którą chcesz usunąć, a następnie naciśnij przycisk **OK** i przytrzymaj przez 3 sekundy. Zostanie wyświetlone menu Opcja.
2. Wybierz opcję **Usuwanie aplikacji**, a następnie naciśnij przycisk **OK**.
3. Za pomocą przycisków **^ v < >** zaznacz aplikacje, które chcesz usunąć, a następnie naciśnij przycisk **OK**.
4. Użyj przycisku **v**, aby wybrać opcję **Usuń**, a następnie naciśnij przycisk **OK**.

Szczegóły

1. Na ekranie **MOJE APPS** wybierz aplikację, na temat której chcesz wyświetlić szczegółowe informacje, a następnie naciśnij przycisk **OK** i przytrzymaj przez 3 sekundy. Zostanie wyświetlone menu Opcja.
2. Wybierz opcję **Szczegóły**, a następnie naciśnij przycisk **OK**.

Zmień widok

1. Na ekranie **MOJE APPS** wybierz dowolną aplikację, a następnie naciśnij przycisk **OK** i przytrzymaj przez 3 sekundy. Zostanie wyświetlone menu Opcja.

2. Wybierz opcję **Zmień widok**, a następnie naciśnij przycisk **OK**. Jeśli bieżący widok to Najczęściej odtwarzane, użytkownik zostanie zapytany, czy chce zmienić go na Niestandardowy widok. Jeśli bieżący widok to Niestandardowy widok, użytkownik zostanie zapytany, czy chce zmienić go na Najczęściej odtwarzane. Widok Najczęściej odtwarzane powoduje posortowanie aplikacji według liczby ich uruchomień. Ekran Niestandardowy widok umożliwia ustawienie aplikacji zgodnie z preferencjami użytkownika.
3. Wybierz **OK** i naciśnij przycisk **OK**, aby zmienić widok.

Zablokuj/Odblokuj

Zablokowanie aplikacji utrudnia przypadkowe jej usunięcie.

1. Na ekranie **MOJE APPS** wybierz aplikację, którą chcesz zablokować, a następnie naciśnij przycisk **OK** i przytrzymaj przez 3 sekundy. Zostanie wyświetlone menu Opcja.
2. Wybierz opcję **Zablokuj/Odblokuj**, a następnie naciśnij przycisk **OK**.
3. Zostanie wyświetlone okno podręczne wprowadzania kodu PIN. Wprowadź swój kod PIN. Naciśnij i przytrzymaj przycisk **123**, aż na ekranie zostanie wyświetlona klawiatura numeryczna. Po wyświetleniu klawiatury numerycznej wybierz liczbę za pomocą przycisku **^ v < >**, a następnie naciśnij przycisk **OK**. Jeśli kod nie był ustawiany PIN, wprowadź domyślny kod PIN: 0000.
4. Przy każdej ikonie aplikacji wyświetlane jest pole wyboru. Za pomocą przycisków **^ v < >** przejdź do aplikacji, którą chcesz zablokować, a następnie naciśnij przycisk **OK**, aby ją wybrać. Na ikonie zostanie wyświetlone zaznaczenie.
5. Powtórz krok 4, aby wybrać inne aplikacje. Użyj poleceń **Zaznacz wszystkie** lub **Odnazcz wszystkie** u dołu ekranu, aby zaznaczyć wszystkie aplikacje lub usunąć zaznaczenie wszystkich aplikacji. Aby usuwać zaznaczenie poszczególnych aplikacji, zaznacz aplikację ponownie, a następnie naciśnij przycisk **OK**. Zaznaczenie zniknie.
6. Po zakończeniu oznaczania przejdź do polecenia **Zablokuj** u dołu ekranu, a następnie naciśnij przycisk **OK**.
7. Na ikonie wybranej aplikacji pojawi się symbol blokady. Zostanie wyświetlony monit o wprowadzenie numeru PIN w celu usunięcia lub odblokowania zablokowanej aplikacji.

Aktualizuj aplikacje

1. Na ekranie **MOJE APPS** wybierz dowolną aplikację, a następnie naciśnij przycisk **OK** i przytrzymaj przez 3 sekundy. Zostanie wyświetlone menu Opcja.
2. Wybierz opcję **Aktualizuj aplikacje**, a następnie naciśnij przycisk **OK**.

3. Na ekranie **Aktualizuj aplikacje** wyświetlana jest lista wszystkich aplikacji, do których dostępne są aktualizacje. Wybierz aplikację, którą chcesz pobrać, a następnie naciśnij przycisk **OK**. Możesz także wybrać opcję **Zaznacz wszystkie**, aby aktualizować wszystkie wyświetlone na liście aplikacje.
4. Wybierz opcję **Aktual.**, a następnie naciśnij przycisk **OK**.

Screen Mirroring

Funkcja **Screen Mirroring** umożliwia wyświetlenie ekranu smartfonu lub urządzenia przenośnego z systemem Android na telewizorze podłączonym do urządzenia.

1. W menu głównym wybierz opcję **Screen Mirroring**, a następnie naciśnij przycisk **OK**.
2. Uruchom **AllShare Cast** lub **Screen Mirroring** na urządzeniu.
3. W urządzeniu odszukaj nazwę urządzenia na liście dostępnych urządzeń, a następnie zaznacz ją.
4. Telewizor wyświetli komunikat o łączeniu (np. Connecting to Android_92gb...), a następnie wyświetli komunikat po pomyślnym połączeniu.
5. Po chwili na ekranie telewizora zostanie wyświetlone urządzenie.
6. Aby zatrzymać **Screen Mirroring**, naciśnij przycisk **→** (WYJŚCIE) lub **↶** (POWRÓT) na pilocie lub zakończ funkcję **Screen Mirroring** w smartfonie.

Można połączyć się z urządzeniem obsługującym funkcję AllShare Cast. Należy pamiętać, że nie wszystkie urządzenia, które mają program AllShare Cast, będą w pełni obsługiwane w zależności od producenta. Aby uzyskać więcej informacji na temat obsługi połączenia z urządzeniami przenośnymi, sprawdź witrynę internetową producenta.

W przypadku używania funkcji **Screen Mirroring** mogą występować zakłócenia obrazu lub przerwy w dźwięku w zależności od środowiska sieciowego.

Transmisje Bluetooth mogą powodować zakłócenia sygnału **Screen Mirroring**. Przed użyciem funkcji **Screen Mirroring** stanowczo zalecamy wyłączenie funkcji Bluetooth smartfonu lub urządzenia inteligentnego (tablet, itp.).

Korzystanie z WebBrowser

Można uzyskać dostęp do Internetu przy użyciu aplikacji Web Browser.

1. Wybierz opcję **SAMSUNG APPS** na ekranie głównym, a następnie naciśnij przycisk **OK**.

2. Na ekranie **SAMSUNG APPS** wybierz opcję **WebBrowser**, a następnie naciśnij przycisk **OK**.

Gdy aplikacja Web Browser zostanie uruchomiona, kiedy urządzenie jest podłączone za pomocą złącza HDMI do telewizora obsługującego funkcję **BD Wise** — a funkcja **BD Wise** jest włączona — przeglądarka zostanie zmaksymalizowana do pełnego ekranu, a rozdzielczość telewizora zostanie automatycznie ustawiona do optymalnej wartości.

- Przeglądarka Web Browser nie obsługuje aplikacji Java.
- Jeżeli podejmiesz próbę pobrania pliku, a pliku nie można zapisać, zostanie wyświetlony komunikat o błędzie.
- Funkcje e-commerce umożliwiające kupowanie produktów online nie są obsługiwane.
- Format ActiveX nie jest obsługiwany.
- Dostęp do niektórych stron internetowych lub przeglądarek obsługiwanych przez określone firmy może być zablokowany.

Przeglądanie łączy lub wskaźnika

Przeglądarka Web Browser oferuje dwa typy przeglądania: Przegl. wskaźnikiem oraz Przegl. klaw.. Po uruchomieniu przeglądarki po raz pierwszy aktywny jest tryb Przegl. wskaźnikiem. W przypadku poruszania się po przeglądarce Web Browser za pomocą myszy polecamy pozostawienie tego trybu włączonego. W przypadku trybu Przegl. wskaźnikiem użytkownik porusza wskaźnikiem za pomocą strzałek kierunkowych na pilocie. Wskaźnik porusza się swobodnie po ekranie podobnie jak wskaźnik na komputerze, gdy używana jest mysz W przypadku trybu Przegl. klaw. użytkownik porusza podświetleniem od jednego łącza, przyciskowi lub pola wprowadzania do następnego. Podświetlenie jest ograniczone do łączy, przycisków i pól wprowadzania.

Aby włączyć tryb Przegl. klaw., wykonaj poniższe czynności:

1. Za pomocą przycisków **▲▼<>** na pilocie przenieś wskaźnik na ikonę Przegl. klaw. w prawym górnym rogu ekranu. Ikona Link Browser to trzecia ikona od prawej strony. Wskaźnik znajdzie się w prawidłowym położeniu jeżeli ikona zmieni się na niebiesko, a na ekranie pojawi się napis „Przeglądanie łączy”.
2. Naciśnij przycisk **OK**. Opcja Przegl. klaw. zostanie włączona i pozostanie aktywna przy każdym otwieraniu przeglądarki Web Browser lub dopóki nie zostanie włączona opcja Przegl. wskaźnikiem.

Panel sterowania w skrócie

Panel sterowania, który znajduje się na górze ekranu, wyświetla ikony służące do uruchamiania przydatnych funkcji. Ikony zostały opisane poniżej, począwszy od ikon, znajdującej się na samym końcu lewej strony ekranu.



- Powoduje przejście do poprzedniej strony.
- Powoduje przejście do kolejnej strony internetowej.
- Wyświetla ekran Zakładki i historia. Można dodać bieżącą stronę do zakładek, wybrać istniejącą zakładkę oraz edytować lub usuwać zakładki. Można także wyświetlić historię przeglądania i wybrać stronę, do której chcemy wrócić.
- Powoduje przejście do ekranu głównego przeglądarki Web Browser.
- <http://www.samsung.com>: Umożliwia ręczne wprowadzenie adresu strony za pomocą wyświetlonej klawiatury.
- Odświeża bieżącą stronę na ekranie.
- Dodaje bieżącą stronę do zakładek.
- : Umożliwia wyszukiwanie informacji przez wprowadzanie słów lub liter przy użyciu wyświetlonej klawiatury. Patrz sekcja Patrz sekcja Korzystanie z wyświetlanej klawiatury, na tej stronie.
- 100%**: Umożliwia powiększenie lub zmniejszenie ekranu o różne wartości procentowe.
- : Umożliwia przełączanie pomiędzy trybem Przegl. wskaźnikiem a Przegl. klaw..
- Umożliwia konfigurację ustawień przeglądarki. Patrz „Korzystanie z menu Ustawienia” na stronie 49.
- Zamyka przeglądarkę Web Browser.

Korzystanie z wyświetlonej klawiatury

Po kliknięciu <http://www.samsung.com>, symbolu lub w przypadku dostępu pola danych bądź pola tekstowego i naciśnięciu przycisku OK zostanie wyświetlone okno z klawiaturą.



Aby korzystać z wyświetlonej klawiatury za pomocą pilota, wykonaj poniższe czynności:

- Za pomocą przycisków **^** **v** **<** **>** na pilocie przenieś zaznaczenie na wybraną literę lub cyfrę.
- Naciśnij przycisk **OK**, aby wprowadzić daną literę lub cyfrę w polu.
- Aby wprowadzać wielkie litery, przenieś zaznaczenie na klawisz **Caps** w lewym górnym rogu i naciśnij przycisk **OK**. Naciśnij ponownie przycisk **OK** przy zaznaczonym klawiszu **Caps**, aby ponownie przełączyć na tryb małych liter.
- Aby przejść do symboli i dodatkowych znaków interpunkcyjnych, zaznacz przycisk **123#&** po lewej stronie i naciśnij przycisk **OK**.
- Aby usunąć wprowadzony znak, przesuń podświetlenie na przycisk **←**, a następnie naciśnij przycisk **OK**.
- Aby usunąć wszystkie wprowadzone znaki, przenieś zaznaczenie na przycisk **Wyczyść** i naciśnij przycisk **OK**.
- Po zakończeniu wprowadzania przenieś zaznaczenie na przycisk **Gotowe** i naciśnij przycisk **OK**.

Jeśli do urządzenia podłączona jest klawiatura bezprzewodowa, można jej użyć do wprowadzania liter, cyfr, symboli i znaków interpunkcyjnych. Należy pamiętać, że okno klawiatura bezprzewodowa działa tylko wtedy, gdy zostanie wyświetlone okno z klawiaturą, i może być używana tylko do wprowadzania liter, cyfr, symboli i znaków interpunkcyjnych.

Opcje na wyświetlanej klawiaturze

Aby uzyskać dostęp do opcji wyświetlanej klawiatury, zaznacz przycisk  w lewym dolnym rogu klawiatury i naciśnij przycisk **OK**.

Język

Wybierz język klawiatury. Można wybrać język angielski, francuski, rosyjski itd.

Podpowiedzi wpisywania

Podczas wprowadzania tekstu klawiatura zasugeruje polecane słowa. Funkcja ta może mieć ustawioną wartość **Włączone** lub **Wyłączone**.

Zresetuj podpowiedzi wpisywania

Resetowanie kasuje pamięć klawiatury Samsung. Wybierz **OK**, aby skasować wszystkie dane, które Klawiatura Samsung zgromadziła na temat stylu pisania użytkownika, w tym nowe słowa, które zostały użyte.

Zasugeruj następną literę

W miarę wprowadzania liter klawiatura przewidyuje kolejną literę. Przewidywania są wyświetlane w pierścieniu przy właśnie wprowadzonej literze. Przewidywaną literę można wybrać lub można przejść do innej litery. Funkcja ta może mieć ustawioną wartość **Włączone** lub **Wyłączone**.

Podgląd znaku diakrytycznego

Wybierz tę opcję, aby wpisać litery akcentowane.

Korzystanie z menu Ustawienia

Menu Ustawienia zawiera funkcje sterowania przeglądarką i funkcje zabezpieczeń przeglądarki. Aby otworzyć menu Ustawienia, zaznacz ikonę  na panelu sterowania, a następnie naciśnij przycisk **OK**. Aby wybrać opcję w menu Ustawienia, zaznacz ją, a następnie naciśnij przycisk **OK**.



Włącz/Wyłącz chwytnie

Włącza lub wyłącza funkcję Chwytnie. Jeśli funkcja Chwytnie jest włączona, można przenieść stronę internetową w górę lub w dół bez przesuwania paska przewijania.

Funkcja Chwytnie jest dostępna tylko w trybie Przegl. wskaźnikiem.

Zatwierdzone witryny

Umożliwiają ograniczenie dzieciom dostępu do nieodpowiednich stron internetowych poprzez zezwolenie na dostęp tylko do stron zarejestrowanych.

Przy każdej próbie uzyskania dostępu do tej funkcji zostanie wyświetlony ekran z żądaniem wprowadzenia kodu PIN. Naciśnij i przytrzymaj przycisk **123**, aż na ekranie zostanie wyświetlona klawiatura numeryczna. Po wyświetleniu klawiatury numerycznej wybierz liczbę za pomocą przycisku **^ v < >**, a następnie naciśnij przycisk **OK**. Przy pierwszej próbie dostępu do tej funkcji należy wprowadzić domyślny kod PIN, 0000. Kod PIN można zmienić przy użyciu polecenia Zresetuj hasło do Zresetuj hasło do zatwierdzonych witryn. Patrz poniżej.

- **Funkcja Zatwierdzone witryny:** Włącza lub wyłącza funkcję Zatwierdzone witryny.
- **Zresetuj hasło do zatwierdzonych witryn.:** Zmienia hasło dla zatwierdzonych stron.
- **Dodaj tę witrynę:** Umożliwia dodanie aktualnie wyświetlonej strony internetowej do listy Zatwierdzone witryny.
- **Zarządzaj zatwierdzonymi witrynami:** Umożliwia wprowadzenie za pomocą klawiatury ścieżek URL, aby je dodać do listy Zatwierdzone witryny, a także umożliwia jej usunięcie z tej listy. Po włączeniu tej funkcji i nie dodaniu żadnej strony do listy Zatwierdzone witryny, dostęp do stron internetowych będzie niemożliwy.

Przeglądanie prywatne włączone/wyłączone

Włącza lub wyłącza tryb Prywatność. W przypadku włączenia trybu Prywatność, przeglądarka nie będzie zachowywała ścieżek URL odwiedzanych stron. Aby włączyć tryb Prywatność, wybierz **OK**.

W trybie prywatności przed ścieżką URL na górze ekranu wyświetlana jest ikona „Stop”. Aby wyłączyć tryb Prywatność, wybierz go ponownie.

Ustaw aparat wyszukiwania

Możesz ustawić żądaną wyszukiwarkę.

Ustawien. przeglądarki

- **Ustaw jako główną:** Umożliwia ustawienie strony głównej przeglądarki.
- **Blokada pop-up:** Włącza lub wyłącza blokadę wyskakujących okien.
- **Blokowanie str.:** Umożliwia ustawienie blokowania reklam i wybranie ścieżek URL, dla których reklamy zostaną zablokowane.
- **Ogólne:** Umożliwia usunięcie informacji osobistych, np. historii przeglądania i wyszukiwanych danych (plików cookies itd.), a także przywrócenie wszystkich domyślnych ustawień fabrycznych przeglądarki. Można także ustawić **Tryb zabezpieczeń**.

 Dla opcji **Tryb zabezpieczeń** ustaw wartość **Włączone**, aby uniknąć przejścia do złośliwych/szpiegujących witryn oraz zapobiec uruchomieniu złośliwego kodu.

- **Kodowanie:** Umożliwia wprowadzenie ustawienia Kodowania dla stron internetowych na tryb Automatyczne lub wybór ręczny formatu kodowania z listy.
- **Wskaźnik:** Możesz ustawić szybkość kursora gdy kursor ma ustawiony tryb Przegł. wskaźnikiem.
- **Przeglądarka – informacje:** Wyświetla numer wersji oraz informacje o prawach autorskich dla przeglądarki internetowej.

Pomoc

Zapewnia podstawowe informacje o obsłudze przeglądarki internetowej.

 W zależności od danej strony internetowej niektóre funkcje ustawień przeglądarki **Ustawien. przeglądarki** mogą nie być aktywne. Nieaktywne funkcje są wyszarzone i nie można ich używać.

Łączenie kont w serwisach internetowych z urządzeniem

Funkcja Połącz konta umożliwia połączenie urządzenia z kontami w serwisach internetowych takich jak Pandora, do których urządzenie może zalogować użytkownika automatycznie po uruchomieniu odpowiedniej aplikacji.

Aby utworzyć łącze do konta danego serwisu, wykonaj poniższe czynności:

1. Na ekranie głównym wybierz przycisk  w prawym górnym rogu, a następnie naciśnij przycisk **OK**, aby zalogować się do swojego konta Samsung.

2. Po zalogowaniu wybierz przycisk  ponownie, a następnie naciśnij przycisk **OK**.
3. Wybierz przycisk **Powiązaj konta** na ekranie **Moje konto**, a następnie naciśnij przycisk **OK**.
4. Na ekranie **Powiązaj konta** wybierz serwis, który chcesz połączyć z urządzeniem, a następnie naciśnij przycisk **OK**.
5. Na ekranie **Identyfikator i hasło** wprowadź identyfikator używany podczas logowania do wybranego serwisu przy użyciu wyświetlanej klawiatury. Po zakończeniu wybierz opcję **Gotowe**, a następnie naciśnij przycisk **OK**.
6. Powtórz te same czynności dla hasła. Po zakończeniu wybierz opcję **Gotowe**, a następnie naciśnij przycisk **OK**.
7. Wybierz opcję **OK**, a następnie naciśnij przycisk **OK**.

BD-LIVE™

Po podłączeniu urządzenia do sieci można odtwarzać zawartość różnych usług związanych z filmami, dostępne na płytach obsługujących funkcję BD-LIVE.

1. Podłącz napęd Flash USB do gniazda USB z przodu urządzenia, a następnie sprawdź pozostałą ilość miejsca w pamięci. Urządzenie pamięci masowej musi mieć co najmniej 1 GB wolnej przestrzeni, aby pomieścić usługi BD-LIVE.
 2. Zaznacz opcję **Ustawienia** na ekranie głównym, a następnie naciśnij przycisk **OK**.
 3. Wybierz opcję **Sieć**, a następnie naciśnij przycisk **OK**.
 4. Wybierz opcję **Ustawienia BD-Live**, a następnie naciśnij przycisk **OK**.
 5. Wybierz opcję **Zarządzanie danymi BD**, a następnie naciśnij przycisk **OK**.
 6. Wybierz opcję **Wybór urządzenia**, a następnie naciśnij przycisk **OK**.
 7. Wybierz urządzenie USB, a następnie naciśnij przycisk **OK**.
 8. Włóż do napędu płytę Blu-ray obsługującą funkcję BD-LIVE.
 9. Zaznacz pozycję na liście treści BD-LIVE dostarczanych przez producenta płyty.
-  Sposób wykorzystania funkcji BD-LIVE oraz dostarczonej treści może się różnić w zależności od producenta płyty.

Dodatkowe informacje

Uwaga

Połączenia

HDMI OUT

- W zależności od telewizora niektóre rozdzielczości wyjściowe HDMI mogą nie być obsługiwane.
- Aby można było oglądać filmy w technologii trójwymiarowej, niezbędne jest złącze HDMI.
- Długi przewód HDMI może powodować zakłócenia obrazu. Jeśli tak się stanie, ustaw opcję **HDMI Deep Color** w pozycji **Wyłączone** w menu.

Ustawienia

Ustawienia 3D

- W przypadku niektórych płyt 3D, aby zatrzymać film podczas odtwarzania w trybie 3D, naciśnij jeden raz przycisk **→** (WYJŚCIE). Film zostanie zatrzymany, a opcja trybu 3D zostanie dezaktywowana. Aby zmienić zaznaczenie opcji 3D w trakcie odtwarzania filmu w trybie 3D, naciśnij jeden raz przycisk **→** (WYJŚCIE). Zostanie wyświetlone menu Blu-ray. Ponownie naciśnij przycisk **→** (WYJŚCIE), a następnie wybierz opcję **Ustawienia 3D** z menu Blu-ray.
- W zależności od zawartości oraz położenia obrazu na ekranie telewizora po lewej lub prawej stronie obrazu lub po obu jego stronach mogą być widoczne czarne pionowe pasy.

Proporcja obrazu TV

- W przypadku niektórych typów płyt niektóre proporcje ekranu mogą być niedostępne.
- Jeśli zostanie wybrana proporcja ekranu oraz opcja, która różni się proporcją ekranu od ekranu telewizora, wyświetlony obraz może być zniekształcony.
- W przypadku wybrania opcji **16:9 Oryginalny** telewizor może wyświetlić obraz w trybie **4:3 Pillarbox** (czarne pasy po bokach obrazu).

BD Wise (Tylko do produktów firmy Samsung)

- Gdy opcja **BD Wise** jest ustawiona na **Włączone**, ustawienie **Rozdzielczość** automatycznie przechodzi do wartości domyślnej **BD Wise** a w menu **Rozdzielczość** pojawia się opcja **BD Wise**.
- Jeśli produkt jest podłączony do urządzenia, które nie obsługuje opcji **BD Wise**, nie można używać funkcji **BD Wise**.
- W celu zapewnienia prawidłowej obsługi funkcji **BD Wise** ustaw opcję **BD Wise** zarówno w urządzeniu jak i w telewizorze w pozycji **Włączone**.

Wyjście cyfrowe

- Upewnij się, że została wybrana prawidłowa opcja **Wyjście cyfrowe** w przeciwnym razie dźwięk nie będzie odtwarzany lub słychać będzie tylko głośny szum.
- Jeśli urządzenie HDMI (odbiornik AV, telewizor) nie obsługuje formatów skompresowanych (Dolby digital, DTS), sygnał audio jest wysyłany jako PCM.
- Zwykle płyty DVD nie posiadają ścieżki dźwiękowej BONUSVIEW oraz efektów dźwiękowych nawigacji.
- Niektóre płyty Blu-ray nie posiadają ścieżki dźwiękowej BONUSVIEW oraz efektów dźwiękowych nawigacji.
- Ta konfiguracja **Wyjście cyfrowe** nie ma wpływu na wyjście audio typu analogowego (L/P) lub HDMI telewizora. Ma wpływ na wyjście audio typu optycznego i HDMI, gdy urządzenie jest podłączone do odbiornika AV.
- Podczas odtwarzania ścieżek dźwiękowych MPEG sygnał audio jest wysyłany jako PCM niezależnie od wyborów **Wyjście cyfrowe** (PCM lub Bitstream).
- Funkcja **Wyjście cyfrowe** może zostać aktywowana, gdy opcja **Wyjście dźwięku** jest ustawiona w pozycji **Telewizyjne**.

Połączenie internetowe BD-Live

- Połączenie internetowe może być ograniczone podczas korzystania z treści BD-LIVE.

Anynet+ (HDMI-CEC)

- W zależności od telewizora niektóre rozdzielczości wyjściowe HDMI mogą nie działać. Patrz instrukcja obsługi danego telewizora.
- Funkcja ta nie jest dostępna, jeśli przewód HDMI nie obsługuje trybu CEC.
- Jeśli telewizor firmy Samsung ma logo Anynet+, to obsługuje funkcję Anynet+.

Zarządzanie danymi BD

- W trybie pamięci zewnętrznej odtwarzanie płyty może zostać zatrzymane, gdy w trakcie odtwarzania odłączysz urządzenie USB.
- Obsługiwane są tylko urządzenia USB sformatowane w systemie plików FAT (etykieta woluminu DOS 8.3). Zalecamy korzystanie z urządzeń USB obsługujących protokół USB 2.0 z prędkością zapisu/odczytu 4 MB/s lub wyższą.
- Funkcja Resume Play (Wznów odtwarzanie) może nie działać po sformatowaniu urządzenia pamięci.
- Całkowita ilość pamięci dostępnej w ramach opcji **Zarządzanie danymi BD** może być różna w zależności od warunków.

Wideo DivX® na żąd.

- Więcej informacji na temat DivX(R) VOD można znaleźć na stronie „<http://vod.divx.com>”.

Wyświetlacz przedni

- Nie można zmienić jasności przycisku  i **VOL +, -**.

Ustawienia głośnika

- Gdy opcja **Wyjście dźwięku** jest ustawiona w pozycji **Telewizyjne**, dźwięk emitowany jest przez głośniki telewizora.

HDMI audio

- Gdy dźwięk HDMI jest wysyłany do głośników telewizora, zostaje automatycznie zredukowany do 2 kanałów.

Kanał Audio Return



- Gdy opcja **Anynet+ (HDMI-CEC)** jest ustawiona w pozycji **Wyłączone**, funkcja **Kanał Audio Return** jest niedostępna.
- Używanie kabla HDMI nieobsługującego funkcji ARC (Audio Return Channel) może powodować problem ze zgodnością.
- Funkcja ARC jest dostępna tylko wtedy, gdy podłączony jest telewizor obsługujący funkcję ARC.

Odtwarzanie

Odtwarzanie plików wideo

- Pliki wideo o wysokiej szybkości transmisji, wynoszącej co najmniej 20 Mb/s obciążają wydajność urządzenia i mogą zatrzymywać się podczas odtwarzania.

Wybór języka audio

- Wskaźnik   nie zostanie wyświetlony na ekranie, jeśli sekcja **BONUSVIEW** nie zawiera żadnych ustawień dźwięku **BONUSVIEW**.
- Języki dostępne poprzez funkcję **Audio Language** zależą od języków zakodowanych na płycie. Ta funkcja lub pewne języki mogą nie być dostępne.
- Niektóre płyty Blu-ray umożliwiają wybranie ścieżek dźwiękowych PCM lub Dolby Digital w języku angielskim.

Wybór języka napisów

- Niektóre płyty Blu-ray/DVD umożliwiają zmianę języka napisów w menu płyty. Naciśnij przycisk **DISC MENU**.
- Ta funkcja zależy od wyboru napisów zakodowanych na płycie i może nie być dostępna na wszystkich płytach Blu-ray/DVD.
- Informacje o trybie głównym **BONUSVIEW** zostaną także wyświetlone, jeśli płyta Blu-ray ma sekcję **BONUSVIEW**.
- Ta funkcja zmienia napisy główne i drugorzędne jednocześnie.
- Wyświetlona jest łączna liczba odpowiednio napisów głównych i drugorzędnych.

Odtwarzanie plików JPEG

- W trybie pełnego ekranu nie ma możliwości powiększania napisów i obrazów PG.

Odtwarzanie Zawartości

Korzystanie z przycisku **TOOLS** podczas wyświetlania obrazów

- Jeśli Zestaw kina domowego jest podłączony do telewizora obsługującego funkcję **BD Wise**, który ma opcję **BD Wise** ustawioną na **Włączone**, menu **Obraz** Ustawienia obrazu nie zostanie wyświetlone.
- Funkcja **Podkład muzyczny** nie działa, jeśli plik muzyczny i pliki zdjęć nie znajdują się na tym samym nośniku pamięci. Również szybkość transmisji pliku MP3, rozmiar zdjęcia oraz metoda kodowania może mieć negatywny wpływ jakość dźwięku.

Zgodność płyt i formatów

Typy płyt i zawartości, które może odtwarzać urządzenie

Multimedia	Typ płyty	Szczegółowe dane
WIDEO	Płyta Blu-ray Płyta Blu-ray 3D	BD-ROM lub płyta BD-RE/-R nagrana w formacie BD-RE.
	DVD-VIDEO, DVD-RW, DVD-R, DVD+RW, DVD+R	DVD-VIDEO, nagrane płyty DVD+RW/DVD-RW(V)/DVD-R/+R, które zostały nagrane i sfinalizowane lub nośniki pamięci USB zawierające treści w formacie DivX, MKV, MP4.
MUZYKA	CD-RW/-R, DVD-RW/-R, BD-RE/-R	Muzyka nagrana na płytach CD-RW/-R, DVD-RW/-R, BD-RE/-R lub nośniki pamięci USB zawierające pliki w formacie MP3 lub WMA.
ZDJĘCIA	CD-RW/-R, DVD-RW/-R, BD-RE/-R	Zdjęcia nagrane na płytach CD-RW/-R, DVD-RW/-R, BD-RE/-R lub nośniki pamięci USB zawierające pliki w formacie JPEG.









- 📎 Urządzenie może nie odtwarzać pewnych płyt CD-RW/-R oraz DVD-R ze względu na typ płyty lub warunki, w jakich dana płyta została nagrana.
- 📎 Jeśli płyta DVD-RW/-R została nieprawidłowo nagrana w formacie DVD Video, nie zostanie odtworzona.
- 📎 Urządzenie nie odtwarza zawartości nagranej na płycie DVD-R z prędkością przekraczającą 10 MB/s.
- 📎 Urządzenie nie odtwarza zawartości nagranej na płycie BD-R lub urządzeniu USB z prędkością przekraczającą 30 MB/s.
- 📎 Funkcja odtwarzania może być niedostępna w przypadku niektórych typów płyt lub podczas określonych czynności, np. zmiany kąta patrzenia i regulacji proporcji ekranu. Szczegółowe informacje o płytach można znaleźć na opakowaniu płyty. W razie potrzeby należy się z nimi zapoznać.
- 📎 Podczas odtwarzania treści BD-J, ładowanie może trwać dłużej niż w przypadku normalnych treści, a niektóre funkcje mogą działać wolniej.

Typy płyt, których urządzenie nie odtwarza

- HD DVD
- DVD-RAM
- Płyty DVD-ROM/PD/MV, itp.
- Płyty Super Audio CD (poza warstwą CD)
- DVD-RW (tryb VR)
- Płyty DVD-R o pojemności 3,9 GB do autoringu.
- CVD/CD-ROM/CDV/CD-G/CD-I/LD (w przypadku płyt CD-G odtwarzana jest tylko ścieżka audio, bez grafik).



- 📎 Urządzenie może nie reagować na wszystkie polecenia obsługi, ponieważ niektóre płyty Blu-ray, DVD oraz CD umożliwiają obsługę w określonym lub ograniczonym zakresie i zapewniają tylko pewne funkcje odtwarzania. Należy pamiętać, że nie jest to wada urządzenia.
- 📎 Firma Samsung nie może zagwarantować, że niniejsze urządzenie odtworzy każdą płytę posiadającą logo Blu-ray Disc, DVD lub CD, ponieważ formaty płyt ulegają zmianom, a podczas tworzenia oprogramowania płyt Blu-ray, DVD i CD i/lub produkcji płyt mogą występować problemy lub błędy.
- 📎 W razie pytań lub trudności z odtwarzaniem płyt Blu-ray, DVD lub CD w niniejszym urządzeniu należy skontaktować się z Centrum obsługi klienta firmy SAMSUNG. Należy też zapoznać się z pozostałymi rozdziałami niniejszej instrukcji, aby uzyskać dodatkowe informacje dotyczące ograniczeń odtwarzania.
- 📎 Urządzenie może nie odtwarzać niektórych płyt komercyjnych lub DVD zakupionych w innym regionie.

Logo płyt odtwarzanych przez urządzenie

	
Płyta Blu-ray	Płyta Blu-ray 3D
	
BD-LIVE	Dolby
	
DTS	
	
Java	DivX
	
System transmisji PAL w Polsce, Francji, Niemczech itd.	

Kod regionu



Zarówno urządzenie jak i płyty są kodowane według regionów. Aby płyta mogła zostać odtworzona, kody regionów muszą być dopasowane. Jeśli kody nie pasują, płyta nie będzie odtwarzana. Numer regionu tego urządzenia jest wyświetlany na tylnym panelu urządzenia.

Typ płyty	Kod regionu	Obszar
Płyta Blu-ray		Amerika Północna, Ameryka Środkowa, Ameryka Południowa, Korea, Japonia, Taiwan, Hong Kong, Azja południowo-wschodnia
		Europa, Grenlandia, francuskie terytoria zależne, Bliski Wschód, Afryka, Australia i Nowa Zelandia.
		Indie, Chiny, Rosja, Azja środkowa i południowa.

DVD-VIDEO		Stany Zjednoczone, terytoria Stanów Zjednoczonych oraz Kanada
		Europa, Japonia, Bliski Wschód, Egipt, Afryka, Grenlandia
		Tajwan, Korea, Filipiny, Indonezja, Hongkong
		Meksyk, Ameryka Płd., Ameryka Środkowa, Australia, Nowa Zelandia, Wyspy Australii i Oceanii, Karaiby
		Rosja, Europa Wschodnia, Indie, Korea Północna, Mongolia
		Chiny

 Jeśli numer regionu płyty Blu-ray Disc/DVD nie jest zgodny z numerem regionu urządzenia, urządzenie nie może odtworzyć płyty.

AVCHD (ang. Advanced Video Codec High Definition)

- Niniejsze urządzenie odtwarza płyty w formacie AVCHD. Płyty te są zazwyczaj nagrywane i wykorzystywane w kamerach cyfrowych.
 - Format AVCHD to format nagrań z kamer wideo wysokiej rozdzielczości.
 - Format MPEG-4 AVC/H.264 dokonuje kompresji obrazów z większą wydajnością niż tradycyjny format kompresji obrazów.
 - Niektóre płyty AVCHD wykorzystują format „x.v.Colour”. Niniejsze urządzenie odtwarza płyty w formacie AVCHD wykorzystujące format „x.v.Colour”.
 - „x.v.Colour” to znak towarowy firmy Sony Corporation.
 - „AVCHD” oraz logo AVCHD to znaki towarowe Matsushita Electronic Industrial Co., Ltd. i Sony Corporation.
-  W zależności od warunków nagrywania niektóre płyty w formacie AVCHD mogą nie zostać odtworzone.
-  Płyty w formacie AVCHD muszą być sfinalizowane.
-  Format „x.v.Colour” oferuje szerszy zakres kolorów niż standardowe płyty DVD z kamer cyfrowych.

 Niektóre płyty w formatach DivX, MKV i MP4 mogą nie być odtwarzane w zależności od rozdzielczości wideo i częstotliwości klatek.

Obsługiwane formaty

Uwagi dotyczące połączeń USB

- Urządzenie obsługuje nośniki pamięci USB, odtwarzacze MP3, aparaty cyfrowe oraz czytniki kart USB.
- Urządzenie nie obsługuje nazw folderów i plików o długości przekraczającej 128 znaków.
- Niektóre urządzenia USB/aparaty cyfrowe mogą nie być zgodne z urządzeniem.
- Urządzenie obsługuje systemy plików FAT 16, FAT 32 i NTFS.
- Urządzenia USB należy podłączać bezpośrednio do portu USB urządzenia. Podłączenie przez kabel USB może powodować problemy ze zgodnością.
- Włożenie więcej niż jednego urządzenia pamięci do czytnika kart może powodować nieprawidłowe działanie czytnika.
- Urządzenie nie obsługuje protokołu PTP (Peer to Peer).
- Nie odłączaj urządzenia USB w trakcie transferu lub nagrywania danych.
- Im większa rozdzielczość obrazu, tym dłużej trwa wyświetlenie obrazu.
- Urządzenie nie może odtwarzać plików MP3 z technologią DRM, pobranych z witryn komercyjnych.
- Urządzenie obsługuje wyłącznie filmy wideo nagrane z prędkością poniżej 30 kl/s (szybkość klatkowania).
- Urządzenie obsługuje tylko urządzenia pamięci masowej USB MSC, takie jak napędy typu „thumb drive” oraz dyski twarde USB. (Technologia HUB nie jest obsługiwana.)
- Nie wszystkie dyski twarde USB, czytniki wielu kart oraz napędy typu „thumb drive” są zgodne z tym urządzeniem.
- Jeśli dane urządzenie USB wymaga zbyt dużo mocy, jego działanie może zostać ograniczone przez urządzenie zabezpieczające obwody.
- Jeśli odtwarzanie z dysku twardego USB jest niestabilne, należy zapewnić dodatkowe zasilanie poprzez podłączenie dysku twardego do gniazda sieciowego. Jeśli problem nie ustępuje, należy skontaktować się z producentem dysku twardego USB.
- Firma SAMSUNG nie ponosi odpowiedzialności za jakiegokolwiek uszkodzenia plików z danymi lub utratę danych.

Obsługa pliku wideo

Rozszerzenie pliku	Kontener	Kodek wideo	Rozdzielczość	Liczba klatek na sekundę (kl/s)	Szybkość transmisji (MB/s)	Kodek audio	
*.avi	AVI MKV ASF MP4 3GP MOV FLV VRO VOB PS TS SVAF	MVC	1920x1080	24/25/30	60	AC3 LPCM ADPCM (IMA, MS) AAC HE-AAC WMA DD+ MPEG(MP3) DTS (Core, LBR)	
*.mkv		Motion JPEG					
*.asf		H.264 BP/MP/HP					
*.wmv		Divx 3.11 / 4 / 5 / 6					
*.mp4		MPEG4 SP/ASP					
*.mov		Window Media Video v9(VC1)					
*.3gp		AVS					
*.vro		MPEG2					
*.mpg		MPEG1					
*.mpeg		Microsoft MPEG-4 v3		1280x720			MAX 30
*.ts		Window Media Video v7(WMV1), v8(WMV2)					
*.tp		H 263 Sorrenson		720x576			MAX 30
*.trp		Microsoft MPEG-4 v1, v2					
*.mov		VP6		640x480			6~30
*.flv							
*.vob	WebM	VP8	1920x1080	6~30	20	Vorbis	
*.svi	RMVB	RV8/9/10 (RV30/40)	1920x1080	6~30	20	RealAudio 6	
*.m2ts							
*.mts							
*.divx							
*.ps							

■ Ograniczenia

- Pliki nie są obsługiwane, jeśli występują problemy z zawartością w obsługiwanych kodekach podanych wyżej.
- Nie można zagwarantować normalnego odtwarzania, jeśli informacje kontenera pliku są nieprawidłowe lub jeśli sam plik jest uszkodzony.
- Dźwięk lub obraz wideo mogą być pozbawione zawartości o prędkości przesyłu/częstotliwości klatek przekraczającej standardową.
- Funkcja wyszukiwania (przeskakiwania) nie jest dostępna, jeśli uszkodzona jest tabela indeksu pliku.
- W zależności od stanu sieci odtwarzanie może być przerywane podczas odtwarzania zawartości przez sieć.
- Niektóre urządzenia USB/aparaty cyfrowe mogą nie być zgodne z urządzeniem.
- Format RMVB jest obsługiwany wyłącznie w Chinach i Hongkongu
- Kodek AVS jest obsługiwany w przypadku zawartości wyłącznie w Chinach
- Rozszerzenie *.ps jest obsługiwane w przypadku zawartości wyłącznie w Chinach
- Kodek DivX nie jest obsługiwany w przypadku zawartości w USA

■ Dekoder wideo

- Obsługuje do H.264 Poziom 4.1 (z wyjątkiem FMO/ASO/RS)
- Nie obsługuje formatu VC1 AP L4
- Z wyjątkiem WMV v7, v8, MSMPEG4 v3, MVC, VP6 Poniżej 1280 X 720: 60 klatek maks. Powyżej 1280 x 720: 30 klatek maks.
- Nie obsługuje formatu GMC 2 lub nowszego
- W przypadku treści 3D obsługuje tylko typy sekwencji SVAF góra dół, obok siebie i lewo/prawo (2 ES).
- Obsługuje tylko specyfikację BD MVC

■ Dekoder audio

- Obsługuje WMA 10 Pro (do 5.1 kan.)
- Nie obsługuje bezstratnego dekodowania dźwięku WMA.
- Obsługuje profil M2
- Bezstratny format RealAudio 10 nie jest obsługiwany w przypadku zawartości w Chinach i Hongkongu
- Nie obsługuje QCELP, AMR NB/WB
- vorbis: Obsługiwany do maksymalnej liczby kanałów 5.1
- DD+: Obsługiwany do maksymalnej liczby kanałów 7.1
- Kodek DTS LBR jest obsługiwany wyłącznie w kontenerach MKV/MP4/TS

Obsługa plików muzycznych

Rozszerzenie pliku	Typ	Kodek	Uwagi
*.mp3	MPEG	MPEG1 Audio Layer 3	-
*.m4a *.mpa *.aac	MPEG4	AAC	-
*.flac	FLAC	FLAC	Obsługuje do 2 kan.
*.ogg	OGG	Vorbis	Obsługuje do 2 kan.
*.wma	WMA	WMA	Obsługuje WMA 10 Pro (Do 5.1) Nie obsługuje bezstratnego dźwięku WMA Obsługuje do profilu M2
*.wav	wav	wav	-
*.mid *.midi	midi	midi	typ 0 i 1 Nieobsługiwane wyszukiwanie Obsługiwane tylko w przypadku USB
*.ape	ape	ape	Nie obsługiwany typ NonSmart
*.aif *.aiff	AIFF	AIFF	-
*.m4a	ALAC	ALAC	-

Obsługa plików z obrazami

Rozszerzenie pliku	Typ	Rozdzielczość	Uwagi
*.jpg *.jpeg	JPEG	15360x8640	-
*.png	PNG	4096x4096	-
*.bmp	BMP	4096x4096	-
*.mpo	MPO	15360x8640	-

Wybór wyjścia cyfrowego

Konfiguracja	PCM	Bitstream (nieprzetworzone)	Bitstream (kodowanie DTS)	Bitstream (kodowanie Dolby D)	
Połączenie		Odbiornik AV obsługujący HDMI			
Strumień audio na płycie Blu-ray	PCM	Do PCM 7.1-kan.	PCM	Kodowanie DTS	Kodowanie Dolby Digital *
	Dolby Digital	Do PCM 5.1-kan.	Dolby Digital		
	Dolby Digital Plus	HT-H7500WM : Do PCM 5.1-kan. HT-H7750WM : Do PCM 7.1-kan.	Dolby Digital Plus		
	Dolby TrueHD		Dolby TrueHD		
	DTS		DTS		
	Płyty audio DTS-HD wysokiej rozdzielczości		Płyty audio DTS-HD wysokiej rozdzielczości		
	Dźwięk DTS-HD Master		Dźwięk DTS-HD Master		
PCM	2-kanalowy tryb PCM				
Strumień audio na płycie DVD	Dolby Digital	Do PCM 5.1-kan.	Dolby Digital		
	DTS	HT-H7500WM : Do PCM 5.1-kan. HT-H7750WM : Do PCM 7.1-kan.	DTS		
Definicja dla płyty Blu-ray	Dowolne	Odkodowuje główną ścieżkę dźwiękową oraz strumień audio BONUSVIEW tworząc ścieżkę PCM i dodaje efekty dźwiękowe nawigacji.	Odtwarza tylko strumień głównej ścieżki dźwiękowej, więc odbiornik AV może odkodować strumień bitów audio. Nie będzie odtwarzany dźwięk BONUSVIEW ani efekty dźwiękowe nawigacji.	Odkodowuje główną ścieżkę dźwiękową oraz strumień audio BONUSVIEW tworząc audio PCM i dodaje efekty dźwiękowe nawigacji, po czym koduje audio PCM jako strumień bitów DTS.	Odkodowuje główną ścieżkę dźwiękową oraz strumień audio BONUSVIEW tworząc audio PCM i dodaje efekty dźwiękowe nawigacji, po czym koduje audio PCM jako strumień bitów Dolby Digital lub PCM.

- Jeśli strumień dźwiękowy to ścieżka dwu- lub jednokanałowa, ustawienie „Re-encoded Dolby D” (Kodowanie Dolby D) nie zostanie zastosowane. Sygnałem wyjściowym będzie dwukanałowy PCM.

Płyty Blu-ray mogą zawierać trzy strumienie audio:

- Główną ścieżkę dźwiękową: Ścieżkę dźwiękową zawartości podstawowej.
- Ścieżkę dźwiękową BONUSVIEW: Dodatkową ścieżkę dźwiękową, na przykład komentarz reżysera lub aktora.
- Efekty dźwiękowe nawigacji: Podczas wybierania opcji nawigacji menu odtwarzane są efekty dźwiękowe nawigacji. Efekty dźwiękowe nawigacji są różne dla każdej płyty Blu-ray.

Rozdzielczość w zależności od typu zawartości

HT-H7500WM

Odtwarzanie zawartości płyt Blu-ray/serwisów internetowych/cyfrowych			Odtwarzanie płyt DVD
Konfiguracja	Wyjście	Tryb HDMI	
	Płyta Blu-ray	Zawartość serwisu internetowego/cyfrowa	Tryb HDMI
BD Wise	Rozdzielczość płyty Blu-ray	1080p przy 60F	576i/480i
Auto	Maks. rozdzielczość wejścia TV		Maks. rozdzielczość wejścia TV
1080p przy 60F	1080p przy 60F		-
1080p	-		1080p
Ramka filmu: Auto (24 na s)	1080p przy 24F		-
1080i	1080i		1080i
720p	720p		720p
576p/480p	576p/480p		576p/480p

HT-H7750WM

Konfiguracja		Typ zawartości	Płyta Blu-ray	Zawartość serwisu internetowego/cyfrowa
BD Wise			Rozdzielczość płyty Blu-ray	1080p przy 60F
Auto	Ramka filmu: Auto	Wyjście UHD: Auto	2160p przy 24F	2160p przy 24F
		Wyjście UHD: Wyłączone	1080p przy 24F	1080p przy 24F
	Ramka filmu: Wyłączone		Maks. rozdzielczość wejścia TV	Maks. rozdzielczość wejścia TV
Ramka filmu: Auto (24 na s) ★ Tylko 1080p			1080p przy 24F	1080p przy 24F
1080p			1080p przy 60F	1080p przy 60F
1080i			1080i	1080i
720p			720p	720p
576p/480p			576p/480p	576p/480p

Konfiguracja			Typ zawartości	DVD
BD Wise				576i/480i
Auto	Ramka filmu: Auto	Konwer. DVD 24 kl./s: Auto	Wyjście UHD: Auto	2160p przy 24F
			Wyjście UHD: Wyłączone	1080p przy 24F
		Konwer. DVD 24 kl./s: Wyłączone		Maks. rozdzielczość wejścia TV
	Ramka filmu: Wyłączone			Maks. rozdzielczość wejścia TV
Ramka filmu: Auto (Konwer. DVD 24 kl./s: Auto) ★ Tylko 1080p				1080p przy 24F
1080p				1080p przy 60F
1080i				1080i
720p				720p
576p/480p				576p/480p

- 🔗 Jeśli telewizor podłączony do urządzenia nie obsługuje funkcji Ramka filmu lub wybranej rozdzielczości, zostanie wyświetlony komunikat „Jeśli po wybraniu opcji „Tak” obraz nie jest wyświetlany, zaczekaj 15 sekund na powrót do poprzedniej rozdzielczości. Czy chcesz zmienić rozdzielczość?”. W przypadku wyboru opcji Tak ekran zostanie na 15 sekund przyciemniony, a następnie zostanie automatycznie przywrócona poprzednia rozdzielczość.
- 🔗 Jeśli ekran pozostanie przyciemniony po zmianie rozdzielczości, wyjmij wszystkie płyty, a następnie naciśnij i przytrzymaj przycisk **■** na górze urządzenia przez ponad 5 sekund. Zostaną przywrócone wszystkie domyślne ustawienia fabryczne. Uruchom ponownie procedurę Ustawienia początkowe. Następnie przejdź w menu do opcji **Ustawienia > Obraz > Rozdzielczość** i wybierz odpowiednią rozdzielczość telewizora.
- 🔗 Po uruchomieniu procedury Ustawienia początkowe wybierz ponownie tylko język i proporcje obrazu (rozmiar i format ekranu). Resetowanie nie ma wpływu na ustawienia sieciowe, więc możliwe powinno być pominięcie kroku Konfiguracja sieci i Aktualizacja oprogramowania.
- 🔗 Po przywróceniu domyślnych ustawień fabrycznych wszystkie dane użytkownika zapisane w danych BD zostaną usunięte.
- 🔗 Płyta Blu-ray musi posiadać funkcję 24 klatek, aby urządzenie mogło korzystać z trybu Ramka filmu (24 na s).

Rozwiązywanie problemów

W przypadku nieprawidłowego działania urządzenia, zapoznaj się z poniższą tabelą. Jeśli występujący problem nie jest wymieniony poniżej lub zastosowanie poniższych instrukcji nie rozwiązuje problemu, wyłącz urządzenie, odłącz przewód zasilający i skontaktuj się z najbliższym, autoryzowanym sprzedawcą lub Centrum serwisowym firmy Samsung Electronics.

Objaw	Sprawdź/Rozwiązanie
Nie można wyjąć płyty.	<ul style="list-style-type: none"> • Czy przewód zasilania jest dobrze podłączony do gniazda? • Wyłącz zasilanie, a następnie włącz ponownie.
Odtwarzanie nie rozpoczyna się.	<ul style="list-style-type: none"> • Sprawdź numer regionu płyty Blu-ray/DVD. Płyta Blu-ray/DVD zakupiona za granicą może nie nadawać się do odtworzenia. • Produkt ten nie odtwarza płyt CD-ROM i DVD-ROM. • Sprawdź, czy poziom klasyfikacji jest prawidłowy.
Odtwarzanie nie zaczyna się od razu po naciśnięciu przycisku ►II.	<ul style="list-style-type: none"> • Sprawdź, czy używana płyta nie jest zdeformowana lub nie ma rys na powierzchni. • Przetrzyj płytę.
Brak dźwięku.	<ul style="list-style-type: none"> • Zestaw kina domowego nie odtwarza dźwięku podczas przyspieszonego odtwarzania, zwolnionego odtwarzania oraz odtwarzania krokowego. • Czy głośniki są odpowiednio podłączone? Czy ustawienia głośnika zostały odpowiednio skonfigurowane? • Sprawdź, czy płyta nie jest poważnie uszkodzona.
HT-H7500WM: Dźwięk słychać tylko z kilku głośników, nie ze wszystkich 6.	<ul style="list-style-type: none"> • W przypadku niektórych płyt Blu-ray/DVD dźwięk jest odtwarzany tylko z przednich głośników. • Sprawdź, czy głośniki są odpowiednio podłączone. • Wyreguluj głośność.
HT-H7750WM: Dźwięk słychać tylko z kilku głośników, nie ze wszystkich 8.	<ul style="list-style-type: none"> • Podczas odtwarzania dźwięku z płyty, radia lub telewizora, urządzenie wysyła dźwięk tylko do przednich głośników.
HT-H7500WM: Dźwięk przestrzenny Dolby Digital 5.1-kanalowy nie jest odtwarzany.	<ul style="list-style-type: none"> • Czy na płycie umieszczono oznaczenie „Dolby Digital 5.1 CH”? Dźwięk przestrzenny Dolby Digital 5.1 jest dostępny tylko wtedy, gdy płytę nagrano z dźwiękiem 5.1-kanalowym. • Czy język dźwięku jest poprawnie ustawiony na Dolby Digital 5.1 na wyświetlaczu informacyjnym?
HT-H7750WM: Dźwięk przestrzenny Dolby Digital 7,1-kanalowy nie jest odtwarzany.	<ul style="list-style-type: none"> • Czy na płycie umieszczono oznaczenie „Dolby Digital 7,1 CH”? Dźwięk przestrzenny Dolby Digital 7,1 jest dostępny tylko wtedy, gdy płytę nagrano z dźwiękiem 7,1-kanalowym. • Czy język dźwięku jest poprawnie ustawiony na Dolby Digital 7.1-kanalowy na wyświetlaczu informacyjnym?

Objaw	Sprawdź/Rozwiązanie
Pilot nie działa.	<ul style="list-style-type: none"> • Czy używasz pilota w jego zasięgu roboczym oraz pod odpowiednim kątem względem czujnika? • Czy baterie są wyczerpane?
<ul style="list-style-type: none"> • Płyta obraca się, ale nie ma obrazu. • Jakość obrazu jest niska i są widoczne drgania obrazu. 	<ul style="list-style-type: none"> • Czy włączony jest telewizor? • Sprawdź, czy przewody wideo są odpowiednio podłączone. • Sprawdź, czy płyta nie jest brudna lub poważnie uszkodzona. • Produkt może nie odtwarzać płyt niskiej jakości.
Język dźwięku i napisy nie działają.	<ul style="list-style-type: none"> • Język dźwięku i napisy nie będą działały, jeśli nie są zawarte na płycie.
Ekran menu nie jest wyświetlany nawet jeśli wybrana została funkcja menu.	<ul style="list-style-type: none"> • Sprawdź, czy używana płyta zawiera menu.
Nie można zmienić proporcji ekranu.	<ul style="list-style-type: none"> • Można odtwarzać płyty Blu-ray/DVD 16:9 w trybie 16:9 Full, 4:3 Letter Box lub 4:3 Pan-Scan, ale płyty Blu-ray/DVD 4:3 mogą być odtwarzane tylko w trybie 4:3. Zapoznaj się z opakowaniem płyty Blu-ray, a następnie wybierz odpowiednią funkcję.
<ul style="list-style-type: none"> • Urządzenie nie działa. (Przykład: Nie ma zasilania lub słychać dziwny hałas.) • Produkt nie działa prawidłowo. 	<ul style="list-style-type: none"> • Naciśnij i przytrzymaj przycisk → (WYJŚCIE) pilota przez 5 sekund w trybie GOTOWOŚCI. To spowoduje zresetowanie urządzenia. <ul style="list-style-type: none"> - Użycie funkcji RESET spowoduje usunięcie wszystkich przechowywanych ustawień. Nie należy używać tej funkcji, o ile nie jest to konieczne.
Nie pamiętasz hasła poziomu oceny.	<ul style="list-style-type: none"> • Upewniając się, że w urządzeniu nie ma płyty, naciśnij i przytrzymaj przycisk ■ na urządzeniu przez ponad 5 sekund. Na wyświetlaczu pojawia się komunikat INIT (POCZĄTKOWE) i wszystkie ustawienia zostaną przywrócone do wartości domyślnych. <ul style="list-style-type: none"> - Użycie funkcji RESET spowoduje usunięcie wszystkich przechowywanych ustawień. Nie należy używać tej funkcji, o ile nie jest to konieczne.
Brak sygnałów radiowych.	<ul style="list-style-type: none"> • Czy antena jest prawidłowo podłączona? • Jeśli wejściowy sygnał antenowy jest słaby, zamontuj zewnętrzną antenę radiową w miejscu zapewniającym lepszy odbiór.
Podczas odtwarzania dźwięku z telewizora za pośrednictwem urządzenia nie słychać dźwięku.	<ul style="list-style-type: none"> • Jeśli naciśniesz przycisk OTWÓRZ/ZAMKNIJ ▲ podczas słuchania dźwięku telewizora za pomocą funkcji D. IN lub AUX, funkcje płyty Blu-ray/DVD są włączone, a dźwięk telewizora będzie wyciszony.
Na ekranie pojawia się komunikat „Niedostępny”.	<ul style="list-style-type: none"> • W danym momencie nie można wykonać funkcji lub działań, gdyż: <ol style="list-style-type: none"> 1. Jest to utrudnione ze względu na oprogramowanie płyty Blu-ray/DVD. 2. Oprogramowanie płyty Blu-ray/DVD nie obsługuje danej funkcji (np. kąty) 3. Funkcja nie jest obecnie dostępna. 4. Wybrany tytuł, rozdział lub czas wyszukiwania jest poza zasięgiem.
Jeśli ustawiona rozdzielczość wyjścia HDMI nie jest obsługiwana przez dany telewizor (np. 1080p), obraz może nie zostać wyświetlony na telewizorze.	<ul style="list-style-type: none"> • Naciśnij i przytrzymaj przycisk ■ na przednim panelu przez ponad 5 sekund po upewnieniu się, że w urządzeniu nie ma płyty. Wszystkie ustawienia domyślne zostaną przywrócone.

Objaw	Sprawdź/Rozwiązanie
Brak wyjścia HDMI.	<ul style="list-style-type: none"> • Sprawdź połączenie telewizora z gniazdem HDMI urządzenia. • Sprawdź, czy dany telewizor obsługuje rozdzielczość wejścia HDMI 576p/480p/720p/1080i/1080p.
Na ekranie pojawia się nietypowe wyjście HDMI.	<ul style="list-style-type: none"> • Jeśli telewizor nie obsługuje protokołu HDCP (ang. High-bandwidth Digital Content Protection), na ekranie wyświetlany jest cyfrowy szum.
Funkcja AllShare	
Foldery współdzielone przy użyciu funkcji AllShare są widoczne, jednak nie są widoczne pliki.	<ul style="list-style-type: none"> • Funkcja AllShare wyświetla tylko pliki z filmami, zdjęciami oraz pliki muzyczne. Inne typy plików nie są wyświetlane.
Odtwarzanie pliku wideo jest przerywane.	<ul style="list-style-type: none"> • Sprawdź czy połączenie sieciowe jest stabilne. • Sprawdź, czy kabel sieciowy jest podłączony prawidłowo oraz czy sieć nie jest przeciążona. • Połączenie bezprzewodowe pomiędzy urządzeniem obsługującym DLNA a urządzeniem jest niestabilne. Sprawdź połączenie.
Połączenie przy użyciu funkcji AllShare pomiędzy urządzeniem a komputerem jest niestabilne.	<ul style="list-style-type: none"> • Adresy IP w ramach tej samej podsiatki powinny być niepowtarzalne, w przeciwnym razie kolizja adresów IP może doprowadzić do takiego zjawiska. • Sprawdź, czy jest włączona zapora. Jeśli tak, wyłącz funkcję zapory.
BD-LIVE	
Kino domowe nie może podłączyć serwera BD-LIVE.	<ul style="list-style-type: none"> • Przy użyciu funkcji Network Status (Stan sieci) sprawdź, czy połączenie sieciowe jest aktywne. • Sprawdź, czy urządzenie pamięci masowej USB jest podłączone do urządzenia. • Urządzenie pamięci masowej musi mieć co najmniej 1 GB wolnej pamięci, aby pomieścić usługi BD-LIVE. Dostępny rozmiar można sprawdzić w Zarządzanie danymi BD. (Patrz str. 51) • Sprawdź, czy opcja Połączenie internetowe BD-Live jest ustawiona w pozycji Zezwól (wszystkie). • Jeśli powyższa czynność zakończy się niepowodzeniem, skontaktuj się z dostawcą zawartości lub uaktualnij oprogramowanie systemowe do najnowszej wersji.
Podczas korzystania z usługi BD-LIVE występuje błąd.	<ul style="list-style-type: none"> • Urządzenie pamięci USB musi mieć co najmniej 1 GB wolnej pamięci, aby pomieścić usługi BD-LIVE. Dostępny rozmiar można sprawdzić w Zarządzanie danymi BD. (Patrz str. 51)

 Po przywróceniu domyślnych ustawień fabrycznych wszystkie dane użytkownika zapisane w danych BD zostaną usunięte.



Niniejszym firma Samsung Electronics, oświadcza, że to urządzenie jest zgodne z zasadniczymi wymaganiami oraz pozostałymi stosownymi postanowieniami Dyrektywy 1999/5/WE.

Oryginalna Deklaracja zgodności jest dostępna w witrynie <http://www.samsung.com>, przejdź do Support (Wsparcie) > Przeszukaj wsparcie dotyczące produktu i wprowadź nazwę modelu.

To urządzenie można używać we wszystkich krajach UE.

Urządzenie to można używać tylko w pomieszczeniach.

Dane techniczne

Ogólne	Waga		2,7 kg
	Wymiary		430,0 (szer.) x 55,0 (wys.) x 312,0 (głęb.) mm
	Zakres temperatur pracy		Od +5°C do +35°C
	Zakres wilgotności pracy		Od 10% do 75%
Tuner FM	Wartość stosunku sygnał/szum		55 dB
	Czułość użytkowa		12 dB
	Całkowite zniekształcenie harmoniczne		0.5 %
HDMI	Wideo	HT-H7500WM	1080p, 1080i, 720p, 576p/480p
		HT-H7750WM	2D : 2160p, 1080p, 1080i, 720p, 576p/480p 3D : 1080p, 720p
	Dźwięk		Wielokanałowy sygnał audio PCM, strumień bitów audio, PCM audio
Wzmacniacz	Moc głośnika przedniego		165 W x 2 (3 Ω)
	Moc górnego głośnika przedniego (tylko HT-H7750WM)		165 W x 2 (3 Ω)
	Moc głośnika centralnego		170 W (3 Ω)
	Moc głośnika surround		165 W x 2 (3 Ω)
	Moc subwoofera		170 W (3 Ω)
	Pasma przenoszenia		Wejścia analogowe: 20Hz~20kHz (±3dB) Wejście cyfrowe: 20Hz~40kHz (±4dB)
	Stosunek sygnał/szum		70 dB
	Separacja kanałów		60 dB
	Czułość wejścia		(AUX) 500 mV

HT-H7500WM							
Głośnik system	Impedancja	Zakres częstotliwości	Poziom ciśnienia dźwięku	Moc znamionowa	Moc maksymalna	Wymiary (szer. x wys. x głęb.) (Jednostka: mm)	Ciężar (Jednostka: kg)
Przód	3 Ω	140Hz~20kHz	87 dB/W/M	165 W	330 W	95,0 x 280,0 x 101,0	1,75
Surround						95,0 x 150,0 x 101,0	0,64
Centralny		40Hz ~ 160Hz	88 dB/W/M	170 W	340 W	320,0 x 80,5 x 101,0	1,02
Subwoofer						200,0 x 390,0 x 350,0	5,75

HT-H7750WM							
Głośnik system	Impedancja	Zakres częstotliwości	Poziom ciśnienia dźwięku	Moc znamionowa	Moc maksymalna	Wymiary (szer. x wys. x głęb.) (Jednostka: mm)	Ciężar (Jednostka: kg)
Przedni/ Górny przedni	3 Ω	140Hz~20kHz	87 dB/W/M	165 W	330 W	95,0 x 1215,0 x 101,0 (Podstawa: 276,0 x 23,0 x 264,0)	5,01
Surround						95,0 x 1160,0 x 101,0 (Podstawa: 276,0 x 23,0 x 264,0)	4,73
Centralny		40Hz ~ 160Hz	88 dB/W/M	170 W	340 W	320,0 x 80,5 x 101,0	1,02
Subwoofer						200,0 x 390,0 x 350,0	5,75

- Nie są obsługiwane prędkości sieci równe lub niższe od 10 Mb/s.
- Samsung Electronics Co., Ltd. zastrzega sobie prawo do zmiany danych technicznych bez uprzedzenia.
- Wagę i wymiary podano w przybliżeniu.
- Konstrukcja oraz dane techniczne urządzenia mogą ulec zmianie bez uprzedzenia.
- Informacje dotyczące zasilania oraz zużycia mocy znajdują się w na etykiecie dołączonej do urządzenia.

□ SWA-6000

Waga	1,1 kg
Wymiary (szer. x wys. x głęb.)	76,2 x 228,6 x 152,4 mm
Zakres temperatur pracy	Od +5°C do +35°C
Zakres wilgotności pracy	Od 10% do 75%
Wyjście	165 W x 2 kan.
Zakres częstotliwości	20 Hz–20 kHz
Stosunek sygnał/szum	65 dB

Licencje



Wyprodukowano na licencji Dolby Laboratories. Symbol Dolby i podwójne D są znakami towarowymi firmy Dolby Laboratories.



Patenty DTS można znaleźć pod adresem <http://patents.dts.com>. Wyprodukowano na licencji DTS Licensing Limited. DTS, DTS-HD, symbol graficzny, DTS wraz z symbolem graficznym,

& DTS-HD wraz z symbolem graficznym to zastrzeżone znaki towarowe DTS, Inc. DTS-HD Master Audio | Essential oraz DTS Neo:Fusion II to znaki towarowe DTS, Inc. © DTS, Inc. Wszelkie prawa zastrzeżone.



INFORMACJE O DIVX VIDEO: DivX® to format cyfrowych filmów wideo stworzony przez firmę DivX, LLC, spółkę zależną Rovi Corporation. Jest to oficjalne urządzenie DivX Certified®, które przeszło rygorystyczne testy w celu sprawdzenia, czy odtwarza pliki DivX. Na stronie www.divx.com dostępnych jest więcej informacji i narzędzia oprogramowania do konwersji plików do formatu wideo DivX.

INFORMACJE NA TEMAT DIVX VIDEO-ON-DEMAND: Aby odtwarzać zakupione filmy wideo DivX na żądanie (VOD), należy najpierw zarejestrować urządzenie z oznaczeniem DivX Certified®. Aby uzyskać kod rejestracyjny, należy znaleźć w menu ustawień urządzenia część z plikami DivX VOD. Aby uzyskać więcej informacji na temat rejestracji, przejdź do strony vod.divx.com. DivX Certified® może odtwarzać wideo DivX® do HD 1080p, łącznie z zawartością premium. DivX®, DivX Certified® i powiązane logo to znaki towarowe firmy Rovi Corporation lub jej spółek zależnych i są używane na podstawie licencji. Objęte następującymi patentami USA : 7,295,673; 7,460,668; 7,515,710; 7,519,274



Wyrażenia HDMI i HDMI High-Definition Multimedia Interface oraz logo HDMI to znaki towarowe lub zarejestrowane znaki towarowe firmy HDMI Licensing LLC w Stanach Zjednoczonych i innych krajach.



Oracle i Java są zarejestrowanymi znakami towarowymi firmy Oracle i/lub jej filiami. Inne nazwy mogą stanowić znaki towarowe ich właścicieli.

Produkt ten posiada technologię zabezpieczenia przed kopiowaniem, chronioną patentami amerykańskimi i innymi prawami własności intelektualnych Rovi Corporation. Zabrania się inżynierii wstecznej i rozbierania urządzenia.

Nazwy Blu-ray Disc™, Blu-ray™ oraz logo są znakami towarowymi Blu-ray Disc Association.

Niniejsze urządzenie wykorzystuje technologię Cinavia do ograniczenia wykorzystywania nieautoryzowanych kopii produkowanych komercyjnie filmów i nagrań wideo oraz ich ścieżek dźwiękowych. Jeśli zostanie wykryte bezprawne użycie nieautoryzowanej kopii, zostanie wyświetlony komunikat i odtwarzanie lub kopiowanie zostanie przerwane. Więcej informacji na temat technologii Cinavia można znaleźć w Internetowym Centrum Informacyjnym dla Konsumentów Cinavia pod adresem <http://www.cinavia.com>. Aby uzyskać dodatkowe informacje na temat technologii Cinavia pocztą, wystarczy wysłać pocztówkę ze swoim adresem pocztowym na adres: Cinavia Consumer Information Centre, P.O. Box 86851, San Diego, CA, 92138, USA. „Niniejsze urządzenie zawiera własną technologię na licencji Verance Corporation i jest chronione patentem amerykańskim numer 7.369.677 oraz innymi patentami wydanymi oraz w trakcie procesu patentowego oraz prawem autorskim i ochroną tajemnic handlowych dotyczących pewnych aspektów takiej technologii. Cinavia to znak towarowy firmy Verance Corporation. Copyright 2004-2010 Verance Corporation. Wszelkie prawa zastrzeżone przez Verance. Zabrania się inżynierii wstecznej lub rozbierania urządzenia.

- Informacja o licencji Open Source

W przypadku korzystania z oprogramowania typu open source, licencje Open Source są dostępne w menu urządzenia.

SAMSUNG**Kontakt do SAMSUNG**

Jeśli masz pytania dotyczące produktów marki Samsung, zapraszamy do kontaktu z naszą infolinią.

Area	Contact Centre ☎	Web Site
■ Europe		
AUSTRIA	0800 - SAMSUNG (0800 - 7267864)	www.samsung.com/at/support
BELGIUM	02-201-24-18	www.samsung.com/be/support (Dutch) www.samsung.com/be_fr/sup- port (French)
BOSNIA	051 331 999	www.samsung.com/support
BULGARIA	07001 33 11 ,sharing cost	www.samsung.com/bg/support
CROATIA	062 726 786	www.samsung.com/hr/support
CZECH	800 - SAMSUNG (800-726786) Samsung Electronics Czech and Slovak, s.r.o. V Parku 2343/24, 148 00 - Praha 4	www.samsung.com/cz/support
DENMARK	70 70 19 70	www.samsung.com/dk/support
FINLAND	030-6227 515	www.samsung.com/fi/support
FRANCE	01 48 63 00 00	www.samsung.com/fr/support
GERMANY	0180 6 SAMSUNG bzw. 0180 6 7267864* 0180 6 67267864* (*0,20 €/Anruf aus dem dt. Festnetz, aus dem Mobilfunk max. 0,60 €/Anruf)	www.samsung.com/de/support
CYPRUS	8009 4000 only from landline, toll free	
GREECE	80111-SAMSUNG (80111 726 7864) only from land line (+30) 210 6897691 from mobile and land line	www.samsung.com/gr/support
HUNGARY	0680SAMSUNG (0680-726-786) 0680PREMIUM (0680-773-648)	http://www.samsung.com/hu/ support
ITALIA	800-SAMSUNG (800.7267864)	www.samsung.com/it/support
LUXEMBURG	261 03 710	www.samsung.com/support

Area	Contact Centre ☎	Web Site
MONTENE- GRO	020 405 888	www.samsung.com/support
SLOVENIA	080 697 267 090 726 786	www.samsung.com/si/support
NETHER- LANDS	0900-SAMSUNG (0900-7267864) (€ 0,10/Min)	www.samsung.com/nl/support
NORWAY	815 56480	www.samsung.com/no/support
POLAND	0 801-172-678* lub +48 22 607-93-33 ** *(całkowity koszt połączenia jak za 1 impuls według taryfy operatora) **(koszt połączenia według taryfy operatora)	www.samsung.com/pl/support
PORTUGAL	808 20 7267	www.samsung.com/pl/support
ROMANIA	08008 SAMSUNG (08008 726 7864) TOLL FREE No.	www.samsung.com/ro/support
SERBIA	011 321 6899	www.samsung.com/rs/support
SLOVAKIA	0800 - SAMSUNG(0800-726 786)	www.samsung.com/sk/support
SPAIN	0034902172678	www.samsung.com/es/support
SWEDEN	0771 726 7864 (SAMSUNG)	www.samsung.com/se/support
SWITZER- LAND	0848 726 78 64 (0848-SAMSUNG)	www.samsung.com/ch/support (German) www.samsung.com/ch_fr/sup- port (French)
U.K	0330 SAMSUNG (7267864)	www.samsung.com/uk/support
EIRE	0818 717100	www.samsung.com/ie/support
LITHUANIA	8-800-77777	www.samsung.com/lt/support
LATVIA	8000-7267	www.samsung.com/lv/support
ESTONIA	800-7267	www.samsung.com/ee/support

**Odpowiednia utylizacja baterii tego produktu**

(Dotyczy krajów z oddzielnymi systemami zbiórki odpadów)

To oznaczenie na bateriach, przyklejane ręcznie lub wydrukowane na opakowaniu, informuje o tym, że wyzerpanych baterii tego urządzenia nie należy wyrzucać razem z innymi odpadami gospodarstwa domowego. Jeśli obecne na baterii, symbole chemiczne: Hg, Cd oraz Pb oznaczają, że bateria zawiera rtęć, kadm lub ołów w ilości przekraczającej poziomy określone w Dyrektywie UE 2006/66. W przypadku nieodpowiedniego wyrzucenia baterii substancje te mogą zagrażać zdrowiu lub środowisku.

W celu ochrony zasobów środowiska naturalnego i promocji ponownego wykorzystywania materiałów, należy oddzielić baterie od pozostałych odpadów i oddać do lokalnego, bezpłatnego punktu zwrotu baterii w celu recyklingu.

**Odpowiednia utylizacja tego urządzenia (zużyty sprzęt elektryczny i elektroniczny)**

(Dotyczy krajów z oddzielnymi systemami zbiórki odpadów)

To oznaczenie znajdujące się na urządzeniu, akcesoriach lub w jego dokumentacji, wskazuje, że zużytego urządzenia i jego akcesoriów elektronicznych (np. ładowarka, zestaw słuchawkowy, kabel USB) nie należy wyrzucać razem z innymi odpadami gospodarstwa domowego.

Aby uniknąć zanieczyszczenia środowiska lub szkody na zdrowiu spowodowanej niekontrolowanym usuwaniem odpadów, należy oddzielić te produkty od innych odpadów i podać je recyklingowi, aby umożliwić ponowne wykorzystanie materiałów, z jakich jest wytworzone.

Użytkownicy domowi w celu uzyskania szczegółowych informacji na temat miejsca i sposobu recyklingu tych produktów w sposób niezagrażający środowisku powinni skontaktować się ze sprzedawcą, u którego zakupili ten produkt lub odpowiednią jednostką administracji rządowej.

Użytkownicy biznesowi powinni skontaktować się z dostawcą oraz zapoznać się z postanowieniami i warunkami umowy zakupu. Tego urządzenia i jego akcesoriów elektronicznych nie należy usuwać razem z innymi odpadami pochodzącymi z działalności gospodarczej.

HT-H7500WM

HT-H7750WM

Blu-ray™

Házimozi rendszer használati útmutató

Használja a képzeletét!

Köszönjük, hogy megvásárolta ezt a Samsung terméket. A teljesebb szolgáltatás érdekében kérjük, regisztrálja termékét a következő címen:

www.samsung.com/register



FIGYELEM

ÁRAMÜTÉS VESZÉLYE, NE NYISSA KI

FIGYELEM: AZ ÁRAMÜTÉS VESZÉLY CSÖKKENTÉSE ÉRDEKÉBEN NE VEGYE LE A BURKOLATOT (ILLETVE A HÁTLAPOT). A KÉSZÜLÉK NEM TARTALMAZ A FELHASZNÁLÓ ÁLTAL JAVÍTHATÓ ALKATRÉSZEKET. A JAVÍTÁST BÍZZA SZAKEMBERRE!



A szimbólum azt jelzi, hogy nagyfeszültség van jelen a készülék belsejében. Veszélyes hozzáérni a készülék belsejének bármely részéhez.



Ez a szimbólum azt jelzi, hogy a készülékhez a kezelésre és karbantartásra vonatkozó fontos dokumentációkat mellékelünk.

- A burkolaton, az alján és a hátulján található nyílások és rések a szellőzést szolgálják. A készülék megbízhatósága, működése, illetve a túlelégződéstől való védelme érdekében soha ne takarja el a nyílásokat és réseket.
 - Ne helyezze a készüléket zárt térbe, például szekrénybe vagy tárolóba, kivéve, ha megfelelő szellőzés biztosított.
 - Ne helyezze a készüléket fűtőtest vagy radiátor közelébe, vagy ahol közvetlen napfénynek van kitéve.
 - Ne helyezzen folyadékot tartalmazó edényeket (vázát stb.) a készülékre. A víz kiömlése tüzet vagy áramütést okozhat.
- Ne tegye ki a készüléket esőnek, és ne helyezze víz közelébe (pl. fürdőkád, mosdókagyló, mosogató, mosókád, nedves pince, medence stb.). Ha a készülék nedves lesz, húzza ki azonnal, és forduljon hivatalos szervizhez.
- A készülék elemeket használ. Az adott országban érvényes környezetvédelmi jogszabályok előírhatják, hogy az akkumulátorokat megfelelően kell ártalmatlanítani. Az ártalmatlanítással vagy újrahasznosítással kapcsolatos információkért forduljon a helyi hatóságokhoz.
- Ne terhelje túl a konnektorokat, hosszabbítókat vagy adaptereket, mert ez tűzhöz vagy áramütéshez vezethet.
- Vezesse úgy a tápkábeleket, hogy ne lehessen rálépni, és ne tegye tönkre ráhelyezett tárgy. Figyeljen különösen a kábelekre a dugónál, a konnektornál és ott, ahol az kílép a készülékből.
- A készülék vihartól való védelméhez, vagy ha felügyelet nélkül hagyja hosszabb ideig, húzza ki a dugót a konnektorból, és húzza ki az antennát vagy a kábelt. Ezzel megakadályozható a készülék meghibásodása villámcsapás vagy feszültségikés miatt.
- Mielőtt az AC tápkábelt a DC adapterhez csatlakoztatja, győződjön meg róla, hogy a DC adapter névleges feszültsége megfelel a hálózati feszültségnek.
- Soha ne illesszen fémtárgyakat a készülék nyílásaiba. Ez ugyanis áramütés veszélyét jelentheti.
- Az áramütés elkerülése érdekében soha ne érintse meg a készülék belsejét. Csak szakképzett szerelő nyithatja ki a készüléket.
- A tápkábel dugóját mindig megfelelően csatlakoztassa. A tápkábelt mindig a dugónál fogva húzza ki a konnektorból. Soha ne a kábelt fogja a kihúzáskor. Ne nyúljon a tápkábelhez vizes kézzel.
- Ha a készülék nem működik normálisan – különösen, ha szokatlan zajt vagy szagot bocsát ki – húzza ki azonnal a konnektorból, és forduljon a hivatalos szervizhez.
- A burkolat karbantartása.
 - A készülék csatlakoztatása előtt kapcsolja ki a többi eszközt.
 - Ha hirtelen hideg helyről meleg helyre viszi a készüléket, lecsapódás keletkezhet a belsejében és a lencsén, amely zavarja a lemez lejátszását. Ilyenkor húzza ki a készüléket, és várjon két órát, mielőtt újra csatlakoztatja a készüléket a konnektorba. Ezután helyezze be a lemezt, és próbálja lejátszani újra.
- Húzza ki a tápkábelt a konnektorból, ha nem használja, vagy ha hosszabb ideig hagyja otthon felügyelet nélkül (különösen ha gyermekek, idősebbek vagy mozgássérültek vannak a lakásban).
 - Az összegyűlt por áramütést, kóboráramot vagy tüzet okozhat, ha a tápkábel szikrázik, hőt fejleszt vagy a szigetelése tönkremegy.
- Forduljon a szervizhez információért, ha a készüléket erősen poros, magas vagy alacsony hőmérsékletű, nagy páratartalmú, vegyi anyagokat tartalmazó helyre szeretné telepíteni, vagy olyan helyre, ahol 24 órán át fog működni, például reptérre vagy vonatállomásra stb. Ellenkező esetben a készülék súlyosan megsérülhet.

- Megfelelően földelt dugót és konnektort használjon.
 - A helytelen földelés áramütést vagy tönkremenetelt okozhat. (Csak I. osztályú berendezés.)
- A készülék áramtalanításához ki kell azt húznia a konnektorból. Ezért a dugónak folyamatosan könnyen hozzáférhetőnek kell lennie.
- Ne hagyja, hogy gyermekek nyúljanak a készülékhez.
- A tartozékokat (akkumulátorok stb.) tárolja gyermekektől elzárt helyen.
- Ne helyezze a készüléket instabil helyre, például instabil polcra, ferde talajra vagy rezgésnek kitett helyre.
- Ne ejtse le és ne tegye ki ütéseknek a készüléket. Ha a készülék megsérül, húzza ki a tápkábelt és forduljon a szervizközpontozhoz.
- A készülék tisztításához húzza ki a dugót a konnektorból, és törölje le a készüléket puha, száraz ruhával. Ne használjon vegyi anyagokat, például waxot, benzint, alkoholt, hígítót, rovarirtót, légtisztítót, kenőanyagokat vagy tisztítószereket. Ezek a vegyszerek tönkretelhetik a készülék külsejét, vagy a rajta lévő feliratokat.
- Ne tegye ki a készüléket csepegő vagy fröccsenő víz hatásának. Ne helyezzen vízzel teli edényeket, például vázát a készülékre.
- Ne dobja az akkumulátorokat tűzbe.
- Ne csatlakoztasson több készüléket ugyanabba a konnektorbába. A konnektor túlterhelése túlmelegedéshez és tűzhoz vezethet.
- Robbanásveszély léphet fel, ha rossz típusú elemeket helyez a távirányítóba. Csak azonos vagy ekvivalens típusú elemeket használjon.

FIGYELEM:

- A TŰZ TERJEDÉSÉNEK MEGAKADÁLYOZÁSÁRA TARTSA TÁVOL A GYERTYÁKAT ÉS A NYÍLT LÁNGOT A KÉSZÜLÉKTŐL.



1. OSZTÁLYÚ LÉZERES TERMÉK

Ez a termék 1. OSZTÁLYÚ LÉZERES termék. Az itt megadottól eltérő módon történő használat veszélyes sugárzásnak teheti ki a felhasználót.

VIGYÁZAT:

- LÁTHATATLAN LÉZERSUGÁRZÁS A BURKOLAT KINYITÁSA ÉS A VÉDŐESZKÖZÖK ELTÁVOLÍTÁSA ESETÉN, NE NÉZZEN A SUGÁRBA.

CLASS 1	LASER PRODUCT
KLASSE 1	LASER PRODUKT
LUOKAN 1	LASER LAITE
KLASS 1	LASER APPARAT
PRODUCTO	LÁSER CLASE 1

3D óvintézkedések

FONTOS EGÉSZSÉGÜGYI ÉS BIZTONSÁGI INFORMÁCIÓK A 3D FELVÉTELEKKEL KAPCSOLATBAN.

A 3D funkciók használata előtt olvassa el és értelmezze az alábbi biztonsági utasításokat.

- Bizonyos nézők kényelmetlenséget, szédülést, hányingert vagy fejfájást tapasztalhatnak a 3D felvételek megtekintése során. Ha ilyen tüneteket észlel, hagyja abba a 3D TV nézését, vegye le a 3D Aktív szemüveget, és pihenjen.
- A 3D felvételek hosszabb idejű megtekintése terhelheti a szemet. Ha a szem fáradását észleli, hagyja abba a 3D TV nézését, vegye le a 3D Aktív szemüveget, és pihenjen.
- A 3D felvételeket néző gyermekeket rendszeresen ellenőrizze egy felelős felnőtt. Ha a gyerekek szemfáradásra, fejfájásra, szédülésre vagy hányingerre panaszkodnak, hagyassa abba velük a 3D TV nézését, és hagyja őket pihenni.
- Ne használja a 3D Aktív szemüveget más célokra (például általános szemüveggént, napszemüveggént, védőszemüveggént stb.).
- Ne használja a 3D funkciót vagy 3D Aktív szemüveget a helyiségben történő séta vagy járkálás közben. Ha a 3D funkciót vagy 3D Aktív szemüveget a helyiségben történő séta vagy járkálás közben használja, beleütközhet tárgyakba, megbotozhat és/vagy eleshet, és megsérülhet.
- A 3D tartalmak megtekintéséhez csatlakoztassa a 3D eszközt (3D-kompatibilis AV erősítőt vagy TV-t) a készülék HDMI OUT portjához egy nagysebességű HDMI-kábellel. Viseljen 3D szemüveget a 3D lejátszás elkezdéséhez.
- A 3D jeleket csak a HDMI kábelen továbbítja a készülék a HDMI OUT porton keresztül.
- A videofelbontás 3D lejátszás módban az eredeti 3D videó felbontásának felel meg. A felbontás nem módosítható.
- Egyes funkciók, mint a BD Wise, vagy a képernyőméret és a felbontás módosítása nem működik 3D lejátszásnál.
- Használjon nagysebességű HDMI kábelt a 3D jelek továbbításához.
- Maradjon legalább a képernyőszélesség háromszorosának megfelelő távolságra a TV-től 3D felvételek megtekintésekor. Például 46 colos képernyő esetén maradjon 3,5 méter távolságra a képernyőtől.
- A 3D felvétel legjobb megtekintéséhez helyezze a képernyőt szemmagasságba.
- A 3D effektus nem minden 3D eszköz esetén működik megfelelően.
- A készülék nem alakítja át a 2D tartalmakat 3D-re.
- A „Blu-ray 3D” és a „Blu-ray 3D” emblémák a Blu-ray Disc Association védjegyei.

Tartalomjegyzék

AZ ELSŐ LÉPÉSEK

- 5 Tartozékok
- 5 A hangszóró részei
- 6 Az előlő panel
- 7 A hátsó panel
- 8 Távezérlő

CSATLAKOZÁSOK

- 9 A hangszórók csatlakoztatása
- 12 A toroidos ferritmag felszerelése a Vezeték nélküli erősítő modul (SWA-6000) tápkábelére
- 13 Csatlakoztatás TV-hez/Külső eszközökhöz
- 14 Csatlakoztatás hálózati útvasztóhoz

BEÁLLÍTÁSOK

- 15 A kezdő beállítási műveletek
- 15 Az Főmenü képernyő áttekintése
- 16 Belépés a Beállítások képernyőre
- 16 A Beállítási menü funkciói
- 22 Hálózat beállítása
- 24 Wi-Fi Direct
- 25 Szoftverfrissítés

TARTALOM LEJÁTSZÁSA

- 27 Kereskedelmi lemezek lejátszása
- 27 Multimédia fájlok lejátszása
- 29 A videolejátszás vezérlése
- 32 A Zenelejátszás vezérlése
- 37 A Bluetooth használata
- 40 Fotó tartalmak lejátszása
- 41 Rádió hallgatása
- 42 A speciális effektek távirányító-gombjainak használata

HÁLÓZATI SZOLGÁLTATÁSOK

- 43 Bejelentkezés a Samsung fiókba
- 43 Hitelkártya hozzáadása
- 43 FILM- ÉS TV-AJÁNLAT, vagy SAMSUNG APPS használata előtt
- 44 A használata FILM- ÉS TV-AJÁNLAT
- 45 A SAMSUNG APPS használata
- 47 Screen Mirroring
- 47 A webböngésző használata
- 50 Az internetszolgáltatói fiók hozzákapcsolása a készülékhez
- 50 BD-LIVE™

FÜGGELÉK

- 51 További információk
- 52 Lemezek és formátumok kompatibilitása
- 59 Hibaelhárítás
- 62 Műszaki adatok
- 64 Licencek

Az Első Lépések

- Az útmutatóban látható ábrák és illusztrációk csak referenciaként szolgálnak, és eltérhetnek a termék tényleges megjelenésétől.
- Adminisztrációs költséget számíthatunk fel, ha
 - a. mérnöknek kell ellátogatnia otthonába és a termék nem hibásodott meg (a felhasználói kézikönyv elolvasásának elmulasztása esetén)
 - b. a készüléket javítóműhelybe hozza, de nem hibásodott meg (a felhasználói kézikönyv elolvasásának elmulasztása esetén)
- A látogatás vagy a javítási munka megkezdése előtt tájékoztatjuk az adminisztrációs díj mértékéről.

Ellenőrizze a dobozt, hogy tartalmazza-e az alább felsorolt vagy feltüntetett tartozékokat és hangszórórészeket.

Tartozékok

• Távvezérlő



Tápkábel

• Lítiumelem



FM antenna

• Használati utasítás



(Tápkábelhez)



Puha kendő



VIGYÁZAT, NE NYELJE LE AZ ELEMET, VEGYI BELSŐ SÉRÜLÉST OKOZ.

[A mellékelt távirányító] Ez a termék egy gombelemet tartalmaz.

A gombelem a lenyelése esetén súlyos belső sérüléseket okoz 2 órán belül, és halálhoz is vezethet. Tartsa az új és a használt elemeket gyermekektől távol. Ha az elemtartó nem zárható be megfelelően, hagyja abba az eszköz használatát, és tartsa gyermekektől távol. Ha úgy gondolja, lenyelték az elemet, azonnal forduljon orvoshoz.









A hangszóró részei

HT-H7500WM - 5.1CH

Első hangszóró x 2	Surround hangszóró x 2	Hangszórókábel x 6	Mélyhangsugárzó	Vezeték nélküli erősítő modul (SWA-6000)

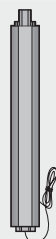
Az Első Lépések

HT-H7750WM - 7.1CH

				
Hangszórókábel x 2	Csavar (5x20) x 16	Állványtalp x 4	Középső	
				
Első/első felső x 2	Állvány x 4	Surround hangszóró x 2	Mélyhangsugárzó	Vezeték nélküli erősítő modul (SWA-6000)

Az elülső panel

IKONOK A KIJELZŐN

F.	FUNKCIÓ	■	STOP	▶▶	LEJÁTSZÁS/ SZÜNET
▲	NYITÁS/ ZÁRÁS	- +	HANGERŐSZABÁLYOZÓ	⏻	BE- ÉS KIKAPCSOLÁS

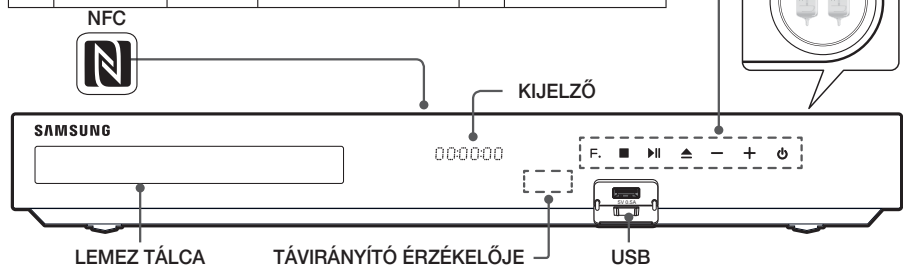

- ☞ A vákuumcsöves erősítő vagy elektronikus készülékek közelébe helyezett mobiltelefon vagy egyéb mobileszköz, vagy a készülék tetejére helyezett elektronikus készülék zavarhatja vagy torzíthatja a hangot.
- ☞ Amikor a készülék működik ne engedje, hogy gyerekek megérintsék a készülék tetejét. Az ugyanis forró lehet.
- ☞ A termék szoftverének frissítéséhez csatlakoztasson egy USB flash meghajtót az USB aljzathoz.

- 📎 Ha megjelenik a Blu-ray lemezmenü, a lejátszón vagy a távirányítón található **▶▶** gombbal nem indítható el a lejátszás. A videó lejátszásához ki kell választania a Videó lejátszás vagy Start pontot a lemezmenüből, és meg kell nyomnia az **OK** gombot.
- 📎 Amennyiben az Internetet használja, vagy a TV-n a házimozirendszeren keresztül egy USB eszközön tárolt tartalmat játszik le, nem tudja a **BD/DVD** módot kiválasztani a **SOURCE** gombbal. A **BD/DVD** mód kiválasztásához lépjen ki az Internetről, vagy állítsa le azt a tartalmat, amit éppen a TV-n játszik, majd válassza a **BD/DVD** módot.
- 📎 Az **NFC** funkcióhoz címkézze meg a kompatibilis Bluetooth eszközt a **N** termék tetején (lásd a 39. oldalt).

A hátsó panel

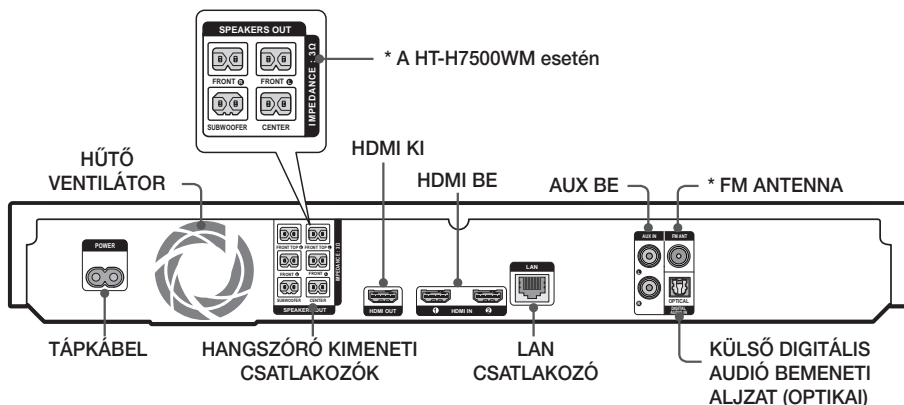

* Az FM antenna csatlakoztatása

1. Csatlakoztassa a mellékelt FM antennát az FM ANT aljzatba.
 2. Lassan vigye körbe az antennát, amíg talál egy olyan helyet, ahol a vétel megfelelő, majd rögzítse a falhoz vagy stabil felülethez.
- 📎 A termék elhelyezésekor hagyjon ki legalább 10 cm helyet minden oldalon a megfelelő hűtés biztosításához. Ne takarja el a hűtőventilátort vagy a szellőzőnyílásokat.
 - 📎 A készülék nem képes az AM csatornák vételére.

Az Első Lépések

Távvezérlő

A távirányító bemutatása

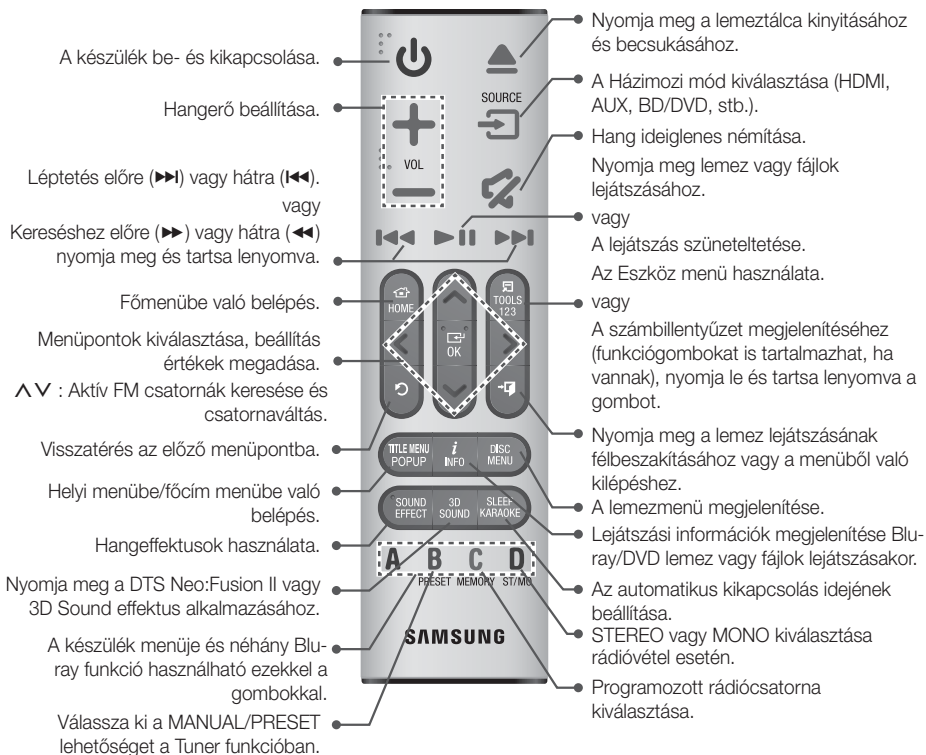

Amikor multimédia tartalmat játszik le a **SAMSUNG APPS** alkalmazásban, a lejátszás szüneteltetéséhez nyomja le a **||** gombot a távirányítón. A lejátszás leállításához nyomja le az **▶|** (KILÉPÉS) gombot a távirányítón.

Elemek behelyezése a távirányítóba

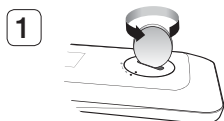

A távirányító fedelét egy pénzérmével tudja lecsavarni óramutatóval ellentétesen az ábra szerint.

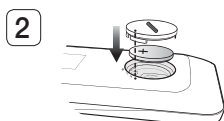

Helyezzen be egy 3 V-os lítiumelemet. A behelyezéskor az elem pozitív (+) pólusa legyen felfelé. Helyezze vissza az akkumulátorfedelét és illessze a '•' jeleket egymás mellé a fenti ábrán látható módon.

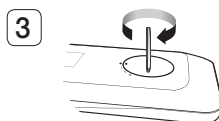

Egy pénzérmével forgassa óramutatóval egyező irányban kattanásig.

Csatlakozások

Ez a szakasz bemutatja a készülék külső eszközökhöz történő csatlakoztatási módjait. A készülék mozgatása vagy telepítése előtt kapcsolja ki a készüléket, és húzza ki a tápkábelt.

A hangszórók csatlakoztatása

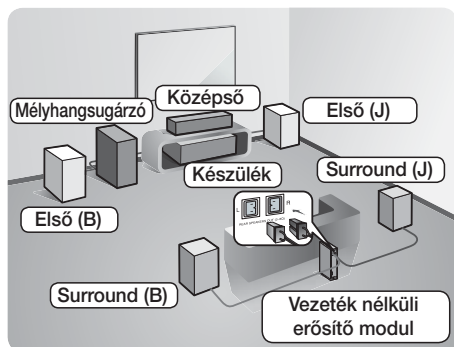

* HT-H7500WM

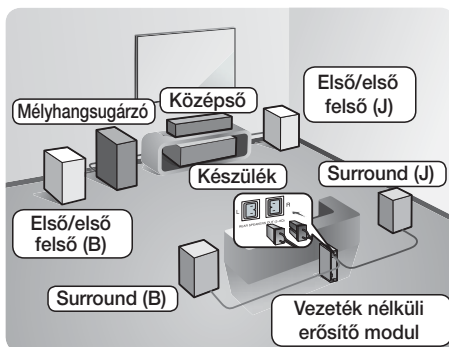

* HT-H7750WM

A készülék elhelyezése

Helyezze állványra, szekrényre, vagy a TV állvány alá.

A hallgatási pozíció kiválasztása

A hallgatási pozíció legyen a TV-től a TV képernyő átmérőjének 2,5-3-szorosának megfelelő távolságra. Ha például 46 colos képernyővel rendelkezik, a hallgatási pozíciót állítsa a képernyőtől 2,92-3,50 méter közé.

<p>HT-H7500WM : Első hangszórók</p>	<p>Ezeket a hangszórókat a hallgatási pozíció előtt helyezze el, befelé fordítva (kb. 45°-ban). Úgy helyezze el az első hangszórókat, hogy a tweeterek fülmagasságban legyenek. Az első hangszórókat helyezze egy vonalba a középsővel, vagy egy kicsivel előrébb.</p>
<p>HT-H7750WM : Első/első felső hangszórók</p>	<p>Ezeket a hangszórókat a hallgatási pozíció előtt helyezze el, befelé fordítva (kb. 45°-ban). Úgy helyezze el az első hangszórókat, hogy a tweeterek fülmagasságban legyenek. Az első/első felső hangszórókat helyezze egy vonalba a középsővel, vagy egy kicsivel előrébb.</p>
<p>HT-H7500WM : Középső hangszóró</p>	<p>A Középső hangszórót legjobb ugyanolyan magasságba helyezni, mint az első hangszórókat. Elhelyezheti közvetlenül a TV fölött vagy alatt is.</p>
<p>HT-H7750WM : Középső hangszóró</p>	<p>A Középső hangszórót a legjobb ugyanolyan magasságba helyezni, mint az első/első felső hangszórókat. Elhelyezheti közvetlenül a TV fölött vagy alatt is.</p>

Csatlakozások

Surround hangszórók	Ezeket helyezze a hallgatási pozíció két oldalára. Ha nincs elég hely, helyezze el őket egymással szemben. Helyezze őket fülmagasság fölé kb. 60-90 cm-re úgy, hogy enyhén lefelé nézzenek. * Az első és középső hangszórókkal ellentétben a surround hangszórók főleg hangeffektusokra használatosak. Nem mindig hallatszik belőlük hang.
Mélyhangsugárzó	A subwoofer elhelyezésével kapcsolatban nincs követelmény. Bárhová elhelyezheti.

- * Csatlakoztassa a surround hangszórókat a vezeték nélküli vevőmodulhoz.
- * Hangszóróinak kinézete eltérő lehet az ebben a használati útmutatóban szereplő illusztrációktól.
- * Mindegyik hangszóró hátulján vagy alján színes címke található. Mindegyik kábel végéhez közel egyetlen színes csík található. Párosítsa össze a csíkot a hangszórón található címkével a szín alapján és csatlakoztassa a kábelt a hangszóróhoz. További utasításokat a 11. oldalon talál.

Hangszórók felszerelése a Tallboy Stand állványra

* Csak HT-H7750WM

1. Keresse meg az állványhoz kapcsolódó kábelt. Fordítsa az állványt és az állványtalpat fejjel lefelé, bontsa ki a hangszórókábelt és húzza át az állványtalpon található lyukon.
 Óvatosan kezelje az állványt. Mivel az nehéz.
2. Csatlakoztassa az állványtalpat az állvány aljára.
3. Helyezze be az 5x20-as csavarokat az állványtalp megjelölt lyukaiba és húzza meg azokat csavarhúzóval az ábrán látható módon.
4. Helyezze a hangszórókábelt a horonyba a hangszórótalp alján.
5. Szerelje össze az állványt és a hangszórót a rajuk lévő címke összeillesztésével az ábrán látottak szerint.
6. Helyezzen be egy csavart (5x20) a hangszóró hátulján lévő furatba és az óramutató járásával megegyezően húzza meg egy csavarhúzóval.
7. Ismétlje meg az 1–6-os lépéseket a másik hangszóróval és állvánnyal.

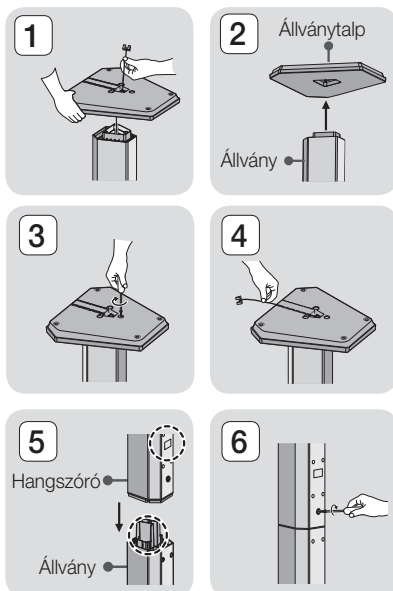

Hangszórókábelek

1. Az egyes hangszórókábeleket illesse a megfelelő hangszórókhöz, a kábelszíneknek a hangszórók alján vagy hátulján lévő címke színéhez történő illesztésével.
2. Csatlakoztassa a hangszóróvezetékek megfelelő színű dugóit a készülék hátulján található, megfelelő színű aljzatokba.

HT-H7500WM

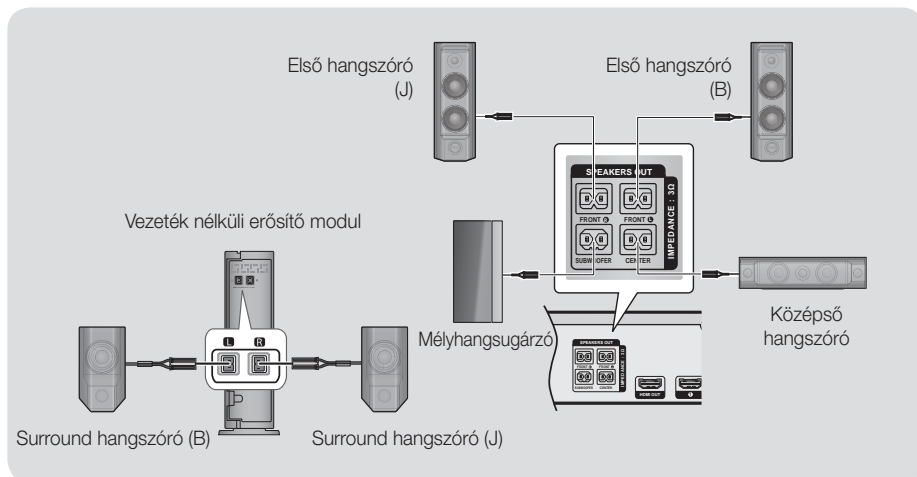

HT-H7750WM

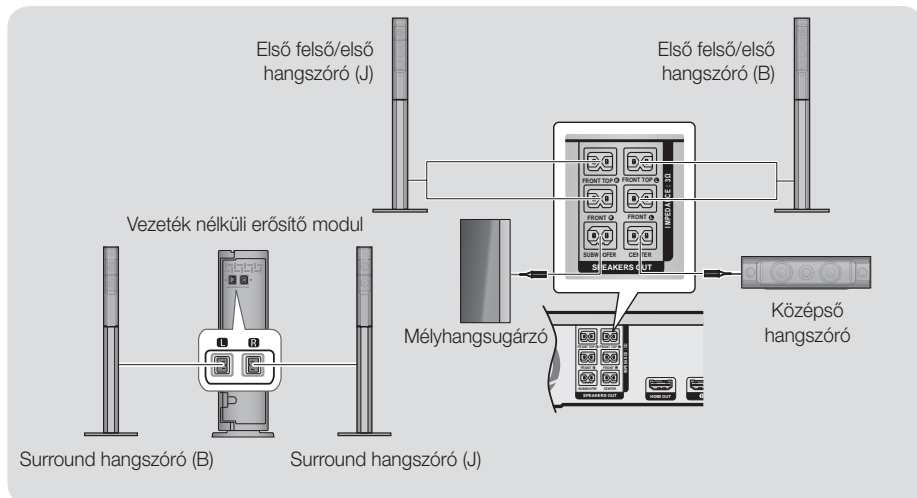

* A készülékhez csak az SWA-6000 használható.

Csatlakozások

- ✎ Ha egy hangszórót közel helyez a TV-hez, a színek torzulhatnak a mágneses mező miatt.
- ✎ A vezeték nélküli vevőmodult helyezze a hallgatási pozíció mögé. Ha a vezeték nélküli vevőmodul túl közel van a készülékhez, az interferencia miatt a hang szakadozhat.
- ✎ Ha a rendszer közelében olyan eszközt használ, – például mikrohullámú sütő, vezeték nélküli LAN kártya, Bluetooth-eszköz vagy egyéb eszköz – amely a 2.4/5.8GHz frekvenciát használja, az interferencia miatt a hang szakadozhat.
- ✎ A vezeték nélküli vevőmodul maximális távolsága a készüléktől kb. 10 m lehet, de ez függ az adott környezettől. Ha vasbeton vagy fémfal van a készülék és a vezeték nélküli vevőmodul között, előfordulhat, hogy a rendszer egyáltalán nem fog működni, mert a rádióhullámok nem hatolnak át a fémén.
- ✎ Ha a készüléknek nem sikerül a vezeték nélküli kapcsolatot létrehozni, akkor be kell állítani az ID azonosítót a készülék és a vezeték nélküli modul között. Kapcsolja ki a készüléket, majd tartsa lenyomva a **☞** (Némítás) gombot a távirányítón legalább 5 másodpercig. Kapcsolja be a készüléket. Ezután tartsa nyomva az **"ID SET"** gombot a vezeték nélküli vevőmodul hátulján 5 másodpercig, majd kapcsolja be.

| FIGYELEM |

- ▶ Amennyiben a hangszórókat falra szeretné szerelni, a falra szerelje fel a (nem mellékelt) csavarokat vagy szögeket, majd óvatosan tegye fel rájuk a hangszórókat az azok hátulján található lukak használatával.
- ▶ Ne hagyja a gyermekeket játszani a hangszórókkal. Megsérülhetnek, ha egy hangszóró leesik.
- ▶ A hangszóróvezetékek csatlakoztatásánál figyeljen a polarításra (+/-).
- ▶ Ne engedje, hogy gyerekek nyúljanak a subwoofer hangszóró furataiba, vagy tárgyakat helyezzenek el benne.
- ▶ Ne akassa fel a subwoofer hangszórót a falra a furatán keresztül.
- ▶ A vezeték nélküli vevőmodul beépített vevőantennát tartalmaz. Tartsa távol a készüléket víztől és nedvességtől.
- ▶ Optimális hangminőséghez biztosítsa, hogy a vezeték nélküli vevőmodul körül ne legyenek akadályozó tárgyak.
- ▶ 2-CH módban nem lesz hang hallható a vezeték nélküli surround hangszórókból.

A toroidos ferritmág felszerelése a Vezeték nélküli erősítő modul (SWA-6000) tápkábelére

A toroidos ferritmagnak az erősítő tápkábelre történő felszerelésével megakadályozható az RF rádióinterferencia káros hatása.

1. Húzza ki a Toroidos ferritmág fülét és nyissa ki.
2. Hurkolja át kétszer a vezeték nélküli erősítő modul tápkábelét.
3. Helyezze fel a toroidos ferritmagnet a vezeték nélküli modul tápkábelére a jobboldali ábra szerint, majd a bezáráshoz nyomja össze kattanásig.
 - A ferritmagnet helyezze a Vezeték nélküli erősítő modulhoz a lehető legközelebb.

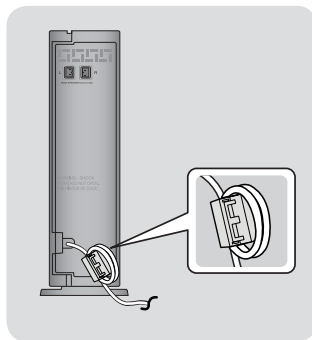

Csatlakoztatás TV-hez/Külső eszközökhöz

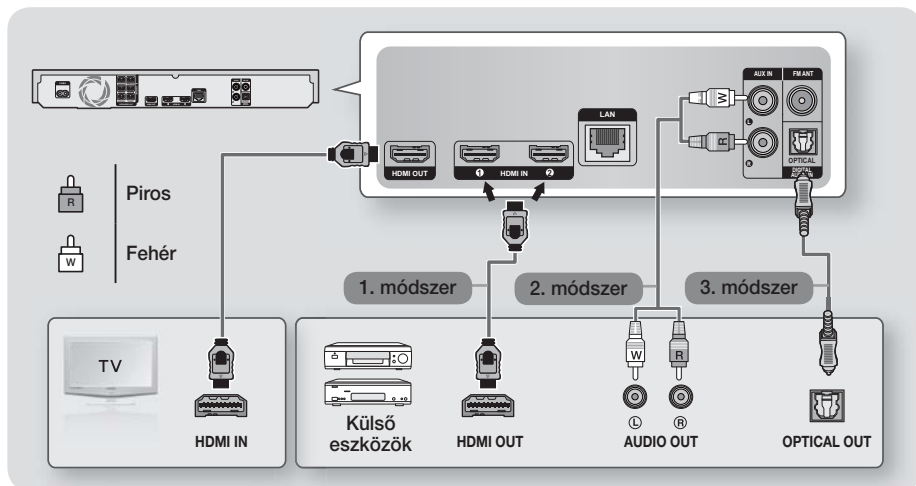

Csatlakoztatás TV-hez

Csatlakoztassa a HDMI kábelt (nem tartozék) a készülék hátulján a HDMI OUT aljzatba, és a TV HDMI IN aljzatába. Ha a TV támogatja az ARC funkciót, a TV hangja hallgatható a házimozin keresztül csak ennek a kábelnek a csatlakoztatásával. A részleteket lásd az útmutató 18. oldalán és a TV felhasználói útmutatójának ARC fejezetében.

Csatlakoztatás külső eszközökhöz

1. módszer **HDMI BE** : Csatlakoztatás külső komponenshez HDMI-kábellel

Csatlakoztassa a HDMI kábelt (nem tartozék) a készülék hátulján a HDMI IN aljzatba, és a digitális eszköz HDMI OUT aljzatába. ⇒ Válassza ki a **HDMI1** vagy a **HDMI2** módot.

2. módszer **AUX BE** : Külső analóg eszköz csatlakoztatása

Csatlakoztassa az RCA audió kábelt (nem tartozék) a készülék AUDIO In csatlakozójára és a külső analóg komponens AUDIO Out kimenetére. ⇒ Válassza ki az **AUX** módot.

- A kábel dugók színei egyezzenek a bemeneti és kimeneti csatlakozók színeivel.

3. módszer **OPTIKAI** : Egy külső digitális audió komponens csatlakoztatása

Digitális jelkomponens mint pl. kábeldoboz/műholdvevő (beltéri egység) digitális audió kimenetének csatlakoztatására a házimozihoz. Csatlakoztassa a digitális optikai kábelt (nem tartozék) a készülék optikai digitális audió bemeneti csatlakozójára, és a külső digitális eszköz digitális optikai kimenetére. ⇒ Válassza ki a **D. IN** módot.

- ☞ A kábeltvévő/műholdas beltéri egység jelének megtekintéséhez a videokimenetet a TV-hez kell csatlakoztatni.
- ☞ A készülék 32kHz és magasabb digitális mintavételi frekvenciájú külső digitális eszközöket támogat.
- ☞ A rendszer csak a DTS és Dolby Digital audiót támogatja. Az MPEG audió, amely egy bitfolyam-formátum, nem támogatott.

Külső eszköz kiválasztása használatra

Egy külső eszköz kiválasztásához nyomja meg a **SOURCE** gombot, miután csatlakoztatta azt. A gomb többszöri megnyomására a következők választhatók ki: **BD/DVD → D. IN → AUX → HDMI1 → HDMI2 → FM → BT**

Csatlakoztatás hálózati útválasztóhoz

A készülék hálózati útválasztóhoz is csatlakoztatható az alábbi módszerek egyikével.

Vezetékes hálózat

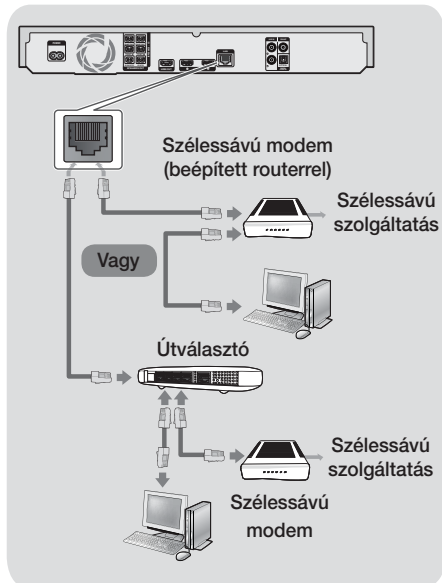

- Előfordulhat, hogy az útválasztó vagy az internetszolgáltató szabályzat meggátolja a készüléket a Samsung szoftverfrissítési szerverének elérésében. Ilyenkor további információért vegye fel a kapcsolatot az internetszolgáltatóval (ISP).
- DSL felhasználók használjanak útválasztót a hálózati kapcsolathoz.
- A DLNA funkció használatához csatlakoztassa a PC-t a hálózathoz a fenti ábra szerint. A kapcsolat vezetékes vagy vezeték nélküli is lehet.

Vezeték nélküli hálózat



- Ha a vezeték nélküli IP útválasztó támogatja a DHCP-t, a készülék DHCP vagy statikus IP-címet is használhat a vezeték nélküli hálózathoz való csatlakozáshoz.
- Állítsa a vezeték nélküli IP útválasztót infrastruktúra módba. Az ad-hoc mód nem használható.
- A készülék csak a következő vezeték nélküli biztonsági kulcs protokollokat támogatja:
 - WEP (OPEN/SHARED), WPA-PSK (TKIP/AES), WPA2-PSK (TKIP/AES)
- Válasszon ki egy éppen nem használt csatornát a vezeték nélküli IP útválasztó számára. Ha a vezeték nélküli IP útválasztó számára kijelölt csatornát más közeli készülék használja, az interferenciához és kommunikációs hibákhoz vezet.
- A legújabb Wi-Fi tanúsítási specifikációkkal összhangban a Samsung házimozik nem támogatják a WEP, TKIP, vagy TKIP-AES (WPS2 Mixed) titkosítási módokat a 802.11n módban üzemelő hálózatokon.
- A vezeték nélküli LAN hálózat felépítéséből adódóan interferenciát okozhat a felhasználási körülményektől függően (AP teljesítmény, távolság, akadályok, egyéb rádiós eszközök interferenciája stb.).

A kezdő beállítási műveletek

- A főmenü nem jelenik meg, amíg nem konfigurálta a kezdeti beállításokat.
- A szoftververzió frissítése után a képernyőüzenetek változhatnak.
- A menüpontok elérése különböző lehet.

Miután befejezte a hálózati csatlakoztatását a TV készülékhez kapcsolja be a TV készüléket és hálózoztat. Megjelenik az első kezdeti beállítási képernyő. A beállítási képernyők a következő sorrendben jelennek meg: Nyelv, Hálózati konfiguráció, Használati feltételek, Képernyőfelbontás (Képarány) és Hangszóró elrendezés. A házimozira telepített szoftververziótól függően előfordulhat, hogy a Szoftverfrissítés képernyő is megjelenik. Kövesse az egyes képernyőkön megjelenő utasításokat, amelyek végigvezetik az egyszerű beállítási folyamaton.

Ha nem készült fel a hálózati konfiguráció beállítására, vagy problémába ütközik, választhatja a **Ugrás** lehetőséget, és beállíthatja azt később. (lásd a 22. oldalt)

A beállítások módosításához a kezdeti beállítások után válassza a **Beállítások > Rendszer > Beállítás** lehetőséget a Főmenü képernyőn vagy válassza a **Visszaállítás** lehetőséget. (Lásd a 21. oldalt)

Az Főmenü képernyő áttekintése



1 LEMEZ LEJÁTSZÁSA

Információkat jelenít meg a jelenleg a lemeztálcában lévő lemezről. Nyomja meg a **OK** gombot a lemez lejátszásához.

2 FILM- ÉS TV-AJÁNLAT

Filmek és TV műsorok letöltése az internetről.

Az országtól függően a készülék nem feltétlenül támogatja ezt a menüfunkciót.

3 MULTIMÉDIA

Fotók, videók és zenék lejátszása lemezekről, USB-eszközökről, PC-ről, mobilkészülékekről vagy felhőalapú szolgáltatásokról.

4 SAMSUNG APPS

Különböző fizetős vagy ingyenes alkalmazások letöltése/elérése.

5 AJÁNLOTTAK

A letöltésre javasolt hasznos és népszerű alkalmazások listája.

6 SAJÁT APP-EK

Megjeleníti a letöltött és telepített alkalmazásokat. A megjelenítési sorrend módosítható. (lásd a 45. oldalt)

7 Screen Mirroring

Állítsa be a vezeték nélküli tükrözési funkciót a házimozi és egy okostelefon vagy táblagép között.

Az országtól függően a készülék nem feltétlenül támogatja ezt a menüfunkciót.

8 Funkció

A Digital In, Aux, HDMI 1 vagy HDMI 2 csatlakozóra kapcsolódó külső eszközök, a rádió vagy a csatlakoztatott Bluetooth eszköz közötti váltásra használható. Használhatja a távirányító **SOURCE** vagy a készülék **F.** gombját is.

9 Beállítások

Különböző funkciók beállítása személyes igények szerint.

Beállítások

- Opciók kiválasztása a Főmenü képernyőn
1. Opció kiválasztásához a Főmenü képernyőn vigye a kurzort a **▲▼<>** gombokkal a kívánt elemre, majd nyomja meg a **OK** gombot.
-  Ha a készülék 5 percnél többet van stop módban és nem történik művelet, képernyővédő jelenik meg a TV képernyőn. Ha a készüléket több, mint 20 percig képernyővédő módban hagyja, automatikusan kikapcsol.

Belépés a Beállítások képernyőre

1. Válassza a **Beállítások** on the Home screen, and lehetőséget, majd nyomja meg a **OK** gombot. Megjelenik a **Beállítások** képernyő.

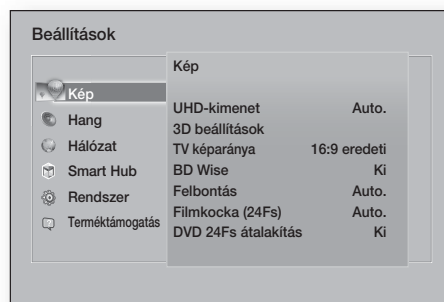

2. A Beállítások menük, almenük és opciók eléréséhez lásd a távirányító alábbi illusztrációját.

A távirányító gombjai a Beállítások menü használatához

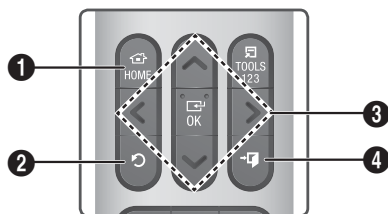

1	HOME gomb : Főmenübe való belépés.
2	↶ (VISSZA) gomb : Előző menüpontra lépés.

3	OK / IRÁNY gomb : <ul style="list-style-type: none">• Kurzor mozgatása vagy elem kiválasztása a ▲▼<> gombokkal.• Az OK gombbal aktiválhat egy kijelölt elemet vagy jóváhagyhat egy beállítást.
4	↵ (KILÉPÉS) gomb : Kilépés az aktuális menüből.

Részletes funkció információk

A **Beállítások** funkciókról, menüelemekről és egyedi opciókról részletes magyarázatot jelenít meg. Magyarázat megtekintéséhez a **▲▼<>** gombokkal jelölje ki a funkciót, a menüelemet vagy opciót. A magyarázat általában a képernyő jobb oldalán jelenik meg.

Az alábbiakban az egyes **Beállítások** funkciókat mutatjuk be. A funkciókhoz további információk állnak rendelkezésre az útmutató Függelékében.

A Beállítási menü funkciói

Kép
UHD-kimenet

Ezzel a beállítással a HDMI videót UHD (Ultra High Definition) felbontásban adja ki. Ez az opció csak akkor elérhető, ha a Movie Frame beállítása **Auto.**

-  A funkció használatához, UHD felbontást támogató eszközhöz kell csatlakoztatni a készüléket, és rendelkeznie kell 24Fs (filmsebesség) sebességgel lejátszható tartalommal.

3D beállítások

3D funkciók beállítása.

- ✓ **3D Blu-ray lejátszási mód:** Beállítható, hogy a 3D tartalommal rendelkező Blu-ray lemezeket 3D módban játssza-e le a készülék. Ha 3D módban lép a Főmenübe vagy a Smart Hub Főmenübe, automatikusan átkapcsol 2D-be.
 - ✓ **Képernyő mérete:** A készülékhez kapcsolt TV képernyőmérete. A készülék automatikusan beállítja a 3D kimenetet a TV képernyő méretéhez.
-  A 3D tartalom megtekintése előtt figyelmesen olvassa el az egészségügyi és biztonsági információkat. (Lásd a 3. oldalt)

TV képaránya

A készülék kimenetének igazítása a TV képernyő méretéhez. (Lásd a 51. oldalt)

BD Wise

BD Wise a Samsung legújabb csatlakoztatási funkciója. Ha a **BD Wise**-kompatibilis Samsung készüléket és egy Samsung TV-t HDMI-vel csatlakoztatja, és a **BD Wise** be van kapcsolva a készüléken és a TV-n is, akkor a készülék a Blu-ray/DVD lemez videófelbontását és képráfrítési sebességét fogja használni.

Felbontás

A HDMI videójel kimeneti felbontását **BD Wise**, **Auto.**, **1080p**, **1080i**, **720p**, **576p/480p** értékre állítja. A szám a képkockánkénti videoszorok számát adja meg. Az i és p szám a képkockánkénti videoszorok számát adja meg. A több sor nagyobb felbontást jelent.

Filmkocka (24Fs)

Ha a **Filmkocka (24Fs)** funkciót **Auto.** értékre állítja, akkor a készülék HDMI kimenete automatikusan 24 képkocka/másodperces lesz, és ezzel jobb képminőség érhető el, ha 24Fs kompatibilis TV-hez csatlakozik.

- A **Filmkocka (24Fs)** funkció csak az ezt támogató TV-ken használható.
- A Filmkocka opció csak akkor választható ki, ha a készülék HDMI 1080p kimeneti felbontásban van.

DVD 24Fs átalakítás

A DVD konvertálása 24 kép/mp-re és lejátszása HDMI-n keresztül. Ez az opció csak akkor elérhető, ha a **Filmkocka (24Fs)** be van kapcsolva.

Képernyőméret igazítása

Optimális méret beállítása a Smart Hub vagy **Screen Mirroring** képernyőhöz.

HDMI-színformátum

Beállítható a színformátum a HDMI kimenethez a csatlakoztatott készülékhez (TV, monitor stb.) megfelelően.

HDMI mély színek

A videókimenet a HDMI OUT aljzaton Deep Colour lesz. A Mély színek beállítás pontosabb színvisszaadást és nagyobb színmélységet eredményez.

Progresszív mód

A képminőség javítása DVD-k lejátszásakor.

Hang

Egyszerű hangszóró-beállítás (csak HT-H7500WM)

A hangszórók beállításainak konfigurálása a lehető legjobb surround hang eléréséhez.

- ✓ **Normál mód** : Válassza ki, ha a hangszórókat az ajánlott elrendezésben, a surround hangszórókat a hallgatási pozíció mellé vagy mögé helyezte el.
- ✓ **Egyszerű mód** : Válassza ki, ha a a surround hangszórókat a hallgatási pozícióba helyezte. Lekeveri az elülső hangot a surround hangszórókra.

✎ A SFE, Virtual 7.1 nem fog működni, ha a **Egyszerű mód** be van kapcsolva.

Hangszóró-beállítás

- ✓ **Hangkimenet** : Kiválasztható, hogy melyik hangszóró legyen aktív, a TV hangszórója vagy a házimozi hangszórója.
- ✓ **Beállítások (Házimozi-hangszórók)** : A következő hangszóró beállítások beállítása és a teszthang be- és kikapcsolása a hangszórók teszteléséhez.
 - **Hangerő** : Az egyes hangszórók relatív hangerejének beállítása 6 dB és -6 dB között. Ha például kedveli a mély basszus hangokat, megnövelheti a mélyhangsugárzó hangerejét 6 dB-el.
 - **Távolság** : Az egyes hangszórók relatív távolságának beállítása a hallgatótól akár 10 méterig. Minél nagyobb a távolság, annál hangosabb lesz a hangszóró.
 - **Hangszóróteszt** : A legjobb térhangzási beállítás tesztjének elkezdése. Nyomja meg a **Teszt leállítása** gombot a folyamatban lévő teszt leállításához.

Beállítások

✓ **Beállítások (Multiroom Link)** : A hang távoli hangszórón hallgatható, amely az otthoni hálózaton keresztül csatlakozik a házimozihoz. A hálózati hangszóró használatához válassza a **Multiroom** lehetőséget. Ha van elérhető hálózati hangszóró, megjelenik a képernyőn.

- **Ne használja** : A hálózati hangszóró nincs használatban.

- **Multiroom** : A hálózati hangszóró hangot ad ki. Csak a PCM formátumot használva, a csatornától függetlenül az összes hálózati hangszóró ugyanazt a hangot adja ki.

🔗 A **SOUND EFFECT** és **3D SOUND** nem használható, ha a **Multiroom** beállítása Be.

🔗 A hálózati hangszóró nem érhető el, ha a **Screen Mirroring** be van kapcsolva.

🔗 További részletekért olvassa el a Multiroom Link útmutatóját. Multiroom Link útmutató : www.samsung.com > Support > Terméknév keresése > Multiroom Link > PDF letöltése

Hangzás testreszabás

A Hang testreszabása a hallásküszöbe és a környezeti feltételek alapján lehetővé teszi a házimozis beállítását az optimális hangminőségre. Egyéni hangprofil létrehozásához kövesse az alábbi lépéseket:

1. A **Hangzás testreszabás** menüben válassza ki a **Új egyedi hangzás** lehetőséget.
2. A következő képernyőn válassza ki a **Indítás** lehetőséget. Megjelenik a **Megtekintés** képernyő.
3. Válassza ki a **Megtekintés** lehetőséget a teszthang meghallgatásához. A folytatáshoz válassza ki a **Következő** pontot, és nyomja meg a **OK** gombot.
4. Elindul a hatlépéses teszt. A TV minden fázisban más frekvenciájú teszthangot ad ki. A hang először halk, majd a hangereje nő. Válassza ki a **Igen** lehetőséget, ha hallja a teszthangot. Ha újra meg szeretné hallgatni, válassza ki a **Újra** lehetőséget. A **Igen** minden egyes kiválasztása után a TV a következő hangra fog lépni. Miután a teszt befejeződött, megjelenik egy képernyő, amelyen összehasonlíthatja az eredeti hangot a beállított hanggal.
5. A folytatáshoz válassza ki a **Következő** pontot, és nyomja meg a **OK** gombot. Megjelenik a képernyőn megjelenő billentyűzet az alapértelmezett profil nevével.
6. Adja meg a beállított hangprofil nevét, vagy fogadja el az alapértelmezett nevet, válassza ki a **Kész** lehetőséget, majd nyomja meg a **OK** gombot.

7. Válassza a **Kész** lehetőséget a következő képernyőn, és nyomja meg a **OK** gombot. Megjelenik a **Hangzás testreszabás** képernyő.

✓ **Egyedi hangprofil** : Válassza ki a létrehozott hangprofil, hogy bekapcsolja azt. Vagy válassza a **Halláskárosult** lehetőséget, egy Egyéni hangprofil, amely erős hangokhoz, hallássérüléssel élőknek készült.

🔗 Ha több, mint 3 egyéni hang van regisztrálva, a **Családi** mód aktiválódik, amely a regisztrált profilok átlaga.

✓ **Új egyedi hangzás** : Új **Egyedi hangprofil** készítése és hozzáadása. Lásd a fenti utasításokat.

✓ **Egyedi hangz. szerk.** : A módosításhoz válasszon ki egy **Egyedi hangprofil**. Kövesse ugyanazokat a lépéseket, amelyeket a hangprofil létrehozásánál használt. Ez a funkció csak akkor érhető el, ha már hozzáadott egy **Egyedi hangprofil** az **Új egyedi hangzás** használatával. (Lásd fent.)

✓ **Egyedi hangz. kezel.** : Egyéni hangprofilok átnevezése vagy törlése. Ez a funkció csak akkor érhető el, ha már hozzáadott egy **Egyedi hangprofil** az **Új egyedi hangzás** használatával. Egy profil kiválasztásához jelölje ki a profiltól jobbra található jelölőnégyzetet, és válassza ki a **Átnevezés** vagy a **Törlés** lehetőséget.

Hangszínszabályzó

A **Hangszínszabályzó** beállítások konfigurálása manuálisan.

Intell. Hangerő

Beállítható, hogy a hangerő stabil maradjon jelenetváltáskor vagy csatornaváltáskor.

Visszirányú hangcs.

A hang átirányítható a TV-ről a Házimozis hangszórára. HDMI csatorna és egy **Visszirányú hangcs.** (ARC) kompatibilis TV szükséges hozzá.

- Ha az **Visszirányú hangcs.** Be van kapcsolva, és a készülék HDMI-kábellel csatlakozik a TV-hez, a digitális optikai bemenet nem működik.
- Ha az **Visszirányú hangcs. Auto.** állásba kapcsolja, és a készüléket HDMI-kábellel csatlakoztatja a TV-hez, az ARC vagy a digitális optikai bemenet automatikusan kiválasztódik.

Digitális kimenet

A **Digitális kimenet** illesztése a csatlakoztatott AV erősítőhöz. További részletek a digitális bemenetek kiválasztási táblázatában. (Lásd a 57. oldalt)

Dinamikus tartomány szabályozása

Dinamikai tartomány beállítása Dolby Digital, Dolby Digital Plus és Dolby TrueHD audio esetén.

- ✓ **Auto.**: A Dolby TrueHD dinamikus tartomány szabályozása automatikus lesz, a Dolby TrueHD hangsáv információi alapján. Kikapcsolja a dinamikus tartomány szabályozását Dolby Digital és Dolby Digital Plus esetén is.
- ✓ **Ki**: A dinamikus tartomány tömörítetlen marad, így az eredeti hang hallgatható.
- ✓ **Be**: Bekapcsolja a dinamikus tartomány szabályozását mindhárom Dolby esetén. A csendesebb hangokat felerősíti, a nagy erejű hangokat pedig halkítja.

Lekeverés mód

Kiválasztható, a készülék hogyan keverje le a többcsatornás audiót kevesebb csatornára a sztereó hangrendszerrel kompatibilis módon. A készülék lekeverhet **Normál sztereó** vagy **Térhang-kompatibilis** formátumokra.

Hang szinkr.

Digitális TV-hez csatlakoztatáskor beállítható az audió késleltetés, így az audió szinkronba kerül a videóval. A késleltetés értéke 0 és 300 ms között állítható be.

- ✎ Az **Auto.** funkció az **Hang szinkr.** beállításban csak ARC funkciót támogató Samsung TV-kkel működik garantáltan (Anynet+ funkció).

Hálózat

Hálózat állapota

Az aktuális hálózati és internet státusz ellenőrzése.

Hálózati beállítások

Konfigurálja a hálózati kapcsolatot, hogy használhassa a különböző funkciókat, például az internetszolgáltatásokat, az AllShare Wi-Fi funkciókat, és a szoftverfrissítéseket.

Wi-Fi Direct

Wi-Fi Direct eszköz csatlakoztatása a készülékhez peer-to-peer hálózattal, vezeték nélküli útválasztó nélkül. Ha a készülék a vezeték nélküli hálózathoz kapcsolódik, előfordulhat, hogy szétkapcsolódik a **Wi-Fi Direct** használatkor. (Lásd a 24. oldalt)

- ✎ A szöveges fájlok, pl. .TXT vagy .DOC, nem jeleníthetők meg a **Wi-Fi Direct** funkció használatakor.

Multimédiás eszközök beállításai

A hálózaton lévő többi eszköz, például okostelefonok és táblagépek tartalommegosztásának engedélyezése a készülékkel.

Eszköz neve

Azonosító név adása a készüléknek. Ezzel a névvel azonosítható a készülék, ha külső Wi-Fi eszközökhöz csatlakozik (okostelefon, táblagép stb.).

BD-Live beállításai

Különböző BD-Live funkciók beállítása. A BD-Live lehetővé teszi a Blu-ray lemezeken elérhető extra funkciók használatát, ha van internetkapcsolat.

- ✓ **BD-Live internetkapcsolat** : BD-Live Internetkapcsolat engedélyezése egészben, részben, illetve tiltása.
- ✓ **BD-adatkezelés** : BD-Live szolgáltatásból Blu-ray lemezeze letöltött BD adatok kezelése.
- ✎ A BD-Live használatához USB adathordozót kell csatlakoztatni a házimozsi USB portjához.

Smart Hub

VOD-besorolási zár

Zárolhatja a Video on Demand (VOD) tartalmak elérését a korhatár-besorolás alapján. A használathoz be kell írnia a PIN-kódot. Tartsa lenyomva az **123** gombot a számbillentyűzet megjelenítéséhez a képernyőn. A számbillentyűzeten válasszon ki egy számot a **▲▼<>** gombbal, majd nyomja meg az **OK** gombot.

- ☞ Az alapértelmezett biztonsági PIN-kód a 0000.
- ☞ Az országtól függően a készülék nem feltétlenül támogatja ezt a menüfunkciót.

Feliratozás

A zárt feliratokat támogató VOD lejátszás feliratainak módosítására. Lehetővé teszi a megjelenített feliratok színének és méretének módosítását.

- ☞ A **Feliratozás** funkció nem működik olyan VOD szolgáltatásokkal, amelyek nem támogatják a zárt feliratokat. A funkció nem alkalmazható néhány VOD szolgáltatásnál, amely támogatja a zárt feliratokat.
- ☞ Az országtól függően a készülék nem feltétlenül támogatja ezt a menüfunkciót.

Feltételek és adatvédelem

Samsung-fiók feltételek, adatvédelmi nyilatkozat

Megtekintheti a Smart Hub, a Samsung fiók és különböző egyéb szolgáltatások feltételeit és adatvédelmi irányelveit.

Smart Hub visszaállítása

A Smart Hub visszaállítása az alapértelmezett beállításokra. A használathoz be kell írnia a PIN-kódot. Tartsa lenyomva az **123** gombot a számbillentyűzet megjelenítéséhez a képernyőn. A számbillentyűzeten válasszon ki egy számot a **▲▼<>** gombbal, majd nyomja meg az **OK** gombot.

- ☞ Az alapértelmezett biztonsági PIN-kód a 0000.

Rendszer

Beállítás

Újra futtatható a Kezdeti beállítások eljárás. Tekintse meg a képernyő megjelenő leírásokat.

Gyorsindítás

Beállítható, hogy a készülék gyorsan bekapcsoljon a betöltési idő csökkentésével.

- ☞ Ha ez a funkció **Be**, a készenléti energiafogyasztás megnő. (Kb. 12W ~ 20W)

Nyelv

Kiválasztható a főmenü, lemezmenü, audió, feliratok, stb. nyelve.

- A lemezmenü, lemez audió vagy feliratok nyelve csak akkor jelenik meg, ha a lemezen definiálva van.

Eszközkezelő

Vezeték nélküli USB billentyűzet vagy egér csatlakoztatása a készülék elején lévő USB porthoz.

- ✓ **Billentyűzet beá.:** Vezeték nélküli USB billentyűzet konfigurálása a készülékhez.
- ☞ A billentyűzet akkor használható, ha egy **QWERTY** billentyűzet képernyő vagy ablak megjelenik a webböngészőben.
- ✓ **Egér beállításai:** Vezeték nélküli USB egér konfigurálása a készülékhez. Az egér segítségével a készülék menüje egy PC képernyőhöz hasonlóan használható.
 - A készülék menüjének használata egérrel:
 1. Csatlakoztassa az USB egeret a készülékhez.
 2. Kattintson az **Egér beállításai** pontban elsődlegesen kiválasztott gombra. Megjelenik az Egyszerű menü.
 3. Kattintson a kívánt menüpontokra.
- ☞ Egyes USB HID billentyűzetek és egerek nem kompatibilisek a készülékkel.
- ☞ Nem minden HID billentyű működik.
- ☞ Vezetékes USB billentyűzetek nem támogatottak.
- ☞ Nem minden alkalmazás támogatott.
- ☞ Ha egy vezeték nélküli HID billentyűzet interferencia miatt nem működik, vigye közelebb a billentyűzetet a készülékhez.

Biztonság

Tartsa lenyomva az **123** gombot a számbillentyűzet megjelenítéséhez a képernyőn. A számbillentyűzeten válasszon ki egy számot a **^ V < >** gombbal, majd nyomja meg az **OK** gombot. Az alapértelmezett biztonsági PIN-kód a 0000. Írja be az alapértelmezett PIN-kódot a biztonsági funkciók eléréséhez, ha nem hozott létre saját PIN-kódot.

- ✓ **BD szülői besorolása:** Megakadályozza a megadott korhatárral rendelkező Blu-ray lemezek lejátszását, amíg be nem írja a PIN-kódot.
 - ✓ **DVD szülői besorolása:** Megakadályozza a megadott korhatárral rendelkező DVD-lemezek lejátszását, amíg be nem írja a PIN-kódot.
 - ✓ **PIN módosítása:** A biztonsági funkciókhoz történő hozzáféréshez szükséges 4 jegyű PIN-kód módosítása.
 - Ha elfelejtette a PIN-kódot:
 1. Távolítsa el a lemezt vagy az USB meghajtót.
 2. Nyomja le a **■** gombot az előlapon 5 másodpercre vagy hosszabbra. Az összes beállítás visszaáll a gyári alapértékekre.
- ☞ Ha visszaállítja a készüléket gyári alapértékekre, a BD felhasználói adatok is törölődnek.

Általános

Megadható a kijelző fényessége és az időzóna.

- ✓ **Elülső kijelző:** Az elülső kijelző fényerejének beállítása.
- ✓ **Időzóna:** Beállítható a helyi időzóna.
- ✓ **Menü átlátszósága:** Menüablak átlátszóságának beállítása.

Anynet+ (HDMI-CEC)

Az Anynet+ egy kényelmi funkció, amely lehetővé teszi más, Anynet+ kompatibilis Samsung készülékek funkcióinak használatát és vezérlésüket egy Samsung TV távirányítóval. A funkció használatához csatlakoztassa a készüléket Anynet+ Samsung TV-hez HDMI-kábellel.

Egy **Anynet+ (HDMI-CEC)** funkció használatához kövesse az alábbi utasításokat.

- 1) Csatlakoztassa a készüléket **Anynet+ (HDMI-CEC)**-kompatibilis Samsung TV-hez HDMI kábellel.

- 2) Állítsa a **Anynet+ (HDMI-CEC)** funkciót **Be** értékre a TV-n és a készüléken is.
- 3) Keresse meg és válassza ki a készüléket a **TV Anynet+ (HDMI-CEC)** listájából. Részletesebb utasításokért lásd a TV használati útmutatójának Anynet+ részét.

DivX® Video On Demand

DivX® VOD regisztrációs kód megtekintése, és DivX® VOD tartalmak lejátszása.

Terméktámogatás

Távkezelés

Aktiválás esetén a Samsung ügyfélszolgálat diagnosztizálhatja és kijavíthatja a problémákat távolról. Aktív internetkapcsolatot igényel. **Távkezelés** szolgáltatás nem minden országban elérhető.

Szoftverfrissítés

A **Szoftverfrissítés** funkcióról további információk a "Szoftverfrissítés" fejezetben a 25. oldalon.

Használati mód

Lehetővé teszi a **Használati mód** beállítását. Ha otthon használja a házimozit mindig válassza a **Otthon** pontot. **Üzlet mód** pont csak kirakati bemutatáshoz hasznos.

Samsung ügyfélszolgálat

Termékinformációkat nyújt a termékkel kapcsolatos segítséghez.

Visszaállítás

Összes beállítás visszaállítása alapértelmezett értékre, kivéve a hálózati és a Smart Hub beállításokat. A biztonsági PIN-kód beírása szükséges. Tartsa lenyomva az **123** gombot a számbillentyűzet megjelenítéséhez a képernyőn. A számbillentyűzeten válasszon ki egy számot a **^ V < >** gombbal, majd nyomja meg az **OK** gombot. Az alapértelmezett biztonsági PIN-kód a 0000.

Hálózat beállítása

A készülék lehetővé teszi az olyan hálózat-alapú szolgáltatások igénybevételét, mint a Smart Hub és a BD-LIVE, valamint a készülék szoftver-frissítéseinek beszerzését a hálózatról. Az internetszolgáltatások eléréséről és használatáról továbbiakat a kézikönyv 43-50. oldalán a Hálózati szolgáltatások fejezetében talál. Alább a hálózati kapcsolat konfigurációját mutatjuk be.

A hálózati kapcsolat konfigurációja

Ha nem állította be a hálózati kapcsolatot a Kezdeti beállítások során, vagy vissza kell állítani a hálózati kapcsolatot, kövesse a lenti utasításokat.

Mielőtt elkezdi, a szolgáltatótól érdeklődj meg, hogy az IP-címe statikus vagy dinamikus. Ha dinamikus, és vezetékes vagy vezeték nélküli kapcsolatot használ, javasoljuk az Automatikus konfigurációs módszer alább leírt használatát.

Ha vezetékes kapcsolattal rendelkezik, csatlakoztassa a készüléket az útválasztóhoz a LAN kábellel, mielőtt elkezdi a konfigurációs eljárást.

A hálózati kapcsolatot az alábbi lépésekkel konfigurálhatja:

1. A Főmenü képernyőn válassza ki a **Beállítások** pontot, majd nyomja meg a **OK** gombot.
2. Válassza ki a **Hálózat** pontot, és nyomja meg a **OK** gombot.
3. Válassza ki a **Hálózati beállítások** pontot, és nyomja meg a **OK** gombot.
4. Kezdje el a vezetékes hálózati beállítást, vagy a vezeték nélküli hálózati beállítást a következő oldalon.

Vezetékes hálózat

Vezetékes – Automatikus

A fenti 1-3 lépések után:

1. A **Hálózati beállítások** képernyőn módosítsa a **Hálózat típusa** beállítást **Vezetékes** értékre. Válassza ki a **Kapcsolás** pontot, és nyomja meg a **OK** gombot. A készülék észleli a vezetékes kapcsolatot, ellenőrzi a hálózati kapcsolatot, majd csatlakozik a hálózathoz.
2. Ha kész, jelölje ki az **OK** gombot, és nyomja meg az **OK** gombot.

Vezetékes – Kézi

Ha statikus IP-címmel rendelkezik, vagy ha az Automatikus beállítás nem működik, akkor manuálisan kell megadnia a **Hálózati beállítások** értékeket.

A fenti 1-3 lépések után:

1. A **Hálózati beállítások** képernyőn módosítsa a **Hálózat típusa** beállítást **Vezetékes** értékre. Ezután válassza ki a **Kapcsolás** pontot, és nyomja meg a **OK** gombot. A készülék megkeresi a hálózatot, majd megjeleníti a csatlakoztatás sikertelen üzenetet.

-  Ha lehetséges a házimozi vezeték nélkül a hálózathoz csatlakoztatni, válassza ki a **Hálózattváltás** pontot, állítsa át a **Hálózat típusa** pontot **Vezeték nélküli** lehetőségre, majd kezdje el a vezeték nélküli hálózati beállítást a következő oldalon.

Hálózati beállítások

Nem sikerült vezetékes hálózati kapcsolatot létesíteni.

MAC-cím	XXXXXXXXXXXXXX
IP-cím	0. 0. 0. 0
Alhálózati maszk	0. 0. 0. 0
Átjáró	0. 0. 0. 0
DNS szerver	0. 0. 0. 0

Nem lehet kapcsolódni a hálózathoz. Prób. a következővel: nézze meg, helyes-e az IP-beállítások pontban beállított IP-cím. További tudnivalóért forduljon az int. szolgáltatóhoz.

Hálózattváltás IP-beáll. Újra Bezárás

2. A **<>** gombokkal válassza ki az **IP-beáll.** pontot, és nyomja meg a **OK** gombot. Megjelenik az **IP-beáll.** képernyő.
3. Válassza ki az **IP beállítás** mezőt, majd állítsa **Kézi bevitel** értékre.
4. Válassza ki a beírni kívánt paramétert (például **IP-cím**), majd nyomja meg az **OK** gombot. A távirányító **^V** gombjaival írja be a paraméter értékeit. Vagy a számbillentyűzettel írjon be egy paraméterszámot. Tartsa lenyomva az **123** gombot a számbillentyűzet megjelenítéséhez a képernyőn. A számbillentyűzeten válasszon ki egy számot a **^V<>** gombbal, majd nyomja meg az **OK** gombot. A távirányító **<>** gombjaival léphet mezőről mezőre a paraméteren belül. Ha megadta a paramétert, nyomja meg a **OK** gombot.
5. A **^** és **V** gombokkal léphet másik paraméterre, majd írja be az adott számot az 4. lépésben leírtak szerint.
6. Ismétlje a 4. és 5. lépéseket, amíg az összes paramétert meg nem adta.

- ☞ A Hálózati értékek az internetszolgáltatótól szerezhetők be.
7. Ha megadta az értékeket, válassza az **OK** lehetőséget, és nyomja meg a **OK** gombot. A házimozi ellenőrzi a hálózati kapcsolatot, és csatlakozik a hálózathoz.

Vezeték nélküli hálózat

Vezeték nélküli hálózat háromféle módon állítható be:

- Vezeték nélküli automatikus
- Vezeték nélküli manuális
- WPS(PBC)

A vezeték nélküli hálózati kapcsolat konfigurálása előtt meg kell szakítani a készülékhez csatlakoztatott vezeték nélküli eszközök kapcsolatát, illetve, ha van ilyen, a készülék vezetékes kapcsolatát.

☐ Vezeték nélküli – Automatikus

A "A hálózati kapcsolat konfigurációja" fejezet 1-3 lépéseinek végrehajtása után a 22. oldalon.

1. A **Hálózati beállítások** képernyőn módosítsa a **Hálózat típusa** beállítást **Vezeték nélküli** értékre. A készülék megkeresi és megjeleníti az elérhető hálózatokat.



2. Válassza ki a kívánt hálózatot, és nyomja meg a **OK** gombot.
3. A **Biztonság** képernyőn írja be a hálózati jelszót vagy jelmondatot. Betűk beírásához válasszon ki betűket a **^ V < >** gombokkal, majd nyomja meg a **OK** gombot.
4. Ha befejezte, válassza ki a **Kész** pontot, és nyomja meg a **OK** gombot. A készülék ellenőrzi a hálózati kapcsolatot, és csatlakozik a hálózathoz.

- ☞ A jelszót vagy jelmondatot az útválasztó vagy modem beállításánál használt beállítóképernyőkön találja meg.

☐ Vezeték nélküli – Kézi

Ha statikus IP-címmel rendelkezik, vagy ha az Automatikus beállítás nem működik, akkor manuálisan kell megadnia a Hálózati beállításokat.

A "A hálózati kapcsolat konfigurációja" fejezet 1-3 lépéseinek végrehajtása után a 22. oldalon.

1. A **Hálózati beállítások** képernyőn módosítsa a **Hálózat típusa** beállítást **Vezeték nélküli** értékre. A készülék megkeresi és megjeleníti az elérhető hálózatokat.
2. Görgesse le a listát, válassza ki az **Hálózat hozzáadása** pontot, és nyomja meg a **OK** gombot.
3. Ha kiválasztott egy hálózatot a 2. lépésben, ugorjon az 6. lépésre. Ha az **Hálózat hozzáadása** lehetőséget választotta, ugorjon a 4. lépésre.
4. Írja be a vezeték nélküli hálózat vagy a vezeték nélküli útválasztó nevét.
 - Betűk beírásához válasszon ki betűket a **^ V < >** gombokkal, majd nyomja meg a **OK** gombot.
 - Nagybetűkhöz (vagy kisbetűkre való visszaváltáshoz) válassza a **↕** lehetőséget, majd nyomja meg a **OK** gombot.
 - Szimbólumok és írásjelek megjelenítéséhez válassza a **123#&** lehetőséget, majd nyomja meg a **OK** gombot. A betűk újbóli megjelenítéséhez válassza a **123#&-t**, majd nyomja meg a **OK** gombot.

Ha befejezte, válassza ki a **Kész** pontot, és nyomja meg a **OK** gombot.
5. A megjelenő **Biztonság típusa** képernyőn a **^ V** gombokkal válassza ki a hálózat **Biztonság típusa** értékét, és nyomja meg a **OK** gombot. A következő képernyőn írja be a hálózati jelszót vagy jelmondatot.
 - Betűk beírásához válasszon ki betűket a **^ V < >** gombokkal, majd nyomja meg a **OK** gombot.

Ha befejezte, válassza ki a **Kész** pontot, és nyomja meg a **OK** gombot. A készülék megkeresi a hálózatot.
6. Megjelenik a hálózati csatlakozási hiba képernyő. A **< >** gombokkal válassza ki az **IP-beáll.** pontot, és nyomja meg a **OK** gombot.

Beállítások

- Válassza ki az **IP beállítás** mezőt, majd állítsa **Kézi bevitel** értékre.
- Válassza ki a beírni kívánt hálózati paramétert (például **IP-cím**), majd nyomja meg a **OK** gombot. A távirányító **^ V** gombjaival írja be a paraméter értékeit. Vagy a számbillentyűzettel írjon be egy paraméterszámot. Tartsa lenyomva az **123** gombot a számbillentyűzet megjelenítéséhez a képernyőn. A számbillentyűzeten válasszon ki egy számot a **^ V <>** gombbal, majd nyomja meg az **OK** gombot. A távirányító **<>** gombjaival léphet mezőről mezőre a paraméteren belül. Ha megadta az értéket, nyomja meg a **OK** gombot.
- A **^** és **V** gombokkal léphet másik paraméterre, majd írja be az adott számot az 8. lépésben leírtak szerint.
- Ismételje a 8. és 9. lépéseket, amíg az összes paramétert meg nem adta.

 A Hálózati értékek az internetszolgáltatótól szerezhetők be.

- Ha befejezte, válassza ki a **OK** pontot, és nyomja meg a **OK** gombot. Megjelenik a Biztonsági képernyő.
- A Biztonsági képernyőn írja be a hálózati jelszót vagy jelmondatot. Betűk beírásához válasszon ki betűket a **^ V <>** gombokkal, majd nyomja meg a **OK** gombot.
- Amikor kész, válassza a **Kész** gombot a képernyő jobb oldalán, majd nyomja meg a **OK** gombot. A készülék ellenőrzi a hálózati kapcsolatot, és csatlakozik a hálózathoz.
- Miután a házimozi ellenőrizte a hálózatot, válassza ki az **OK** pontot, és nyomja meg a **OK** gombot.

 A Manuális hálózati beállítást a **Beállítások > Hálózat > Hálózat állapota** pontban is kezdheti.

WPS(PBC)

A vezeték nélküli hálózati kapcsolat legegyszerűbben a **WPS(PBC)** funkcióval állítható be. Ha a vezeték nélküli útválasztó **WPS(PBC)** gombbal rendelkezik, kövesse az alábbi lépéseket:

A "A hálózati kapcsolat konfigurációja" fejezet 1-3 lépéseinek végrehajtása után a 22. oldalon.

- A **Hálózati beállítások** képernyőn módosítsa a **Hálózat típusa** beállítást **Vezeték nélküli** értékre. A készülék megkeresi és megjeleníti az elérhető hálózatokat.
- Görgessen le, válassza ki a **WPS(PBC)** pontot, majd nyomja meg a **OK** gombot.

- Két percen belül nyomja meg az útválasztón a **WPS(PBC)** gombot. A készülék automatikusan betölti a szükséges hálózati beállításokat és csatlakozik a hálózathoz a hálózati kapcsolat ellenőrzése után.
- Ha kész, jelölje ki az **OK** gombot, és nyomja meg az **OK** gombot.

 A WPS kapcsolat esetén állítsa a vezeték nélküli útválasztó biztonsági titkosítását AES-re. A WEP biztonsági titkosítási beállítás nem támogatja a WPS csatlakozást.

Wi-Fi Direct

A **Wi-Fi Direct** funkció lehetővé teszi **Wi-Fi Direct** eszköz csatlakoztatását a készülékhez és egymáshoz peer-to-peer hálózattal, vezeték nélküli útválasztó nélkül.

 Egyes **Wi-Fi Direct** eszközök nem támogatják az AllShare funkciót, ha a kapcsolat **Wi-Fi Direct**. Ilyenkor változtassa meg azt a hálózati kapcsolati módot, amellyel a készüléket a házimozihoz csatlakoztatta.

 **Wi-Fi Direct** jelek zavarhatják a Bluetooth-jeleket. A Bluetooth funkció használata előtt ajánljuk, hogy kapcsolja ki a **Wi-Fi Direct** funkciót az aktív készülékeken.

- Kapcsolja be a **Wi-Fi Direct** eszközt, és aktiválja a **Wi-Fi Direct** funkcióját.
- A Főmenü képernyőn válassza ki a **Beállítások** pontot, majd nyomja meg a **OK** gombot.
- Válassza ki a **Hálózat** pontot, és nyomja meg a **OK** gombot.
- Válassza ki a **Wi-Fi Direct** pontot, és nyomja meg a **OK** gombot. Megjelennek a házimozihoz csatlakoztatható **Wi-Fi Direct** eszközök.

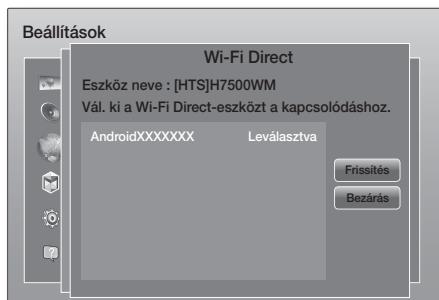

5. A Wi-Fi kapcsolat létrehozására három módszer létezik:

- A Wi-Fi eszközön keresztül.
- A készüléken PBC-vel.
- A készüléken PIN kóddal.

Az alábbiakban részletezzük ezeket.

A Wi-Fi eszközön keresztül

1. A Wi-Fi eszközön hajtja végre a másik **Wi-Fi Direct** eszközhöz csatlakoztatás műveletét. Továbbiakat az eszköz útmutatójában talál.
2. A művelet végén megjelenik egy előugró üzenet a TV képernyőn, amely szerint egy **Wi-Fi Direct** eszköz szeretne csatlakozni. Válassza ki az **OK** pontot, és nyomja meg a **OK** gombot.
3. Megjelenik a Csatlakoztatás előugró ablak, majd a Csatlakoztatva ablak. Amikor ez bezár, az eszköz a **Wi-Fi Direct** képernyőn a listában csatlakoztatottként jelenik meg.

- A PBC és PIN eljárásokkal a csatlakoztatás automatikus.

A készüléken PBC-vel

1. Válassza ki a **Wi-Fi Direct** eszközt, amelyet csatlakoztatni szeretne, és nyomja meg a **OK** gombot.
2. Megjelenik a Csatlakoztatás előugró ablak, majd a Csatlakoztatva ablak. Amikor ez bezár, az eszköz a **Wi-Fi Direct** képernyőn a listában csatlakoztatottként jelenik meg.

A készüléken PIN kóddal

1. Válassza ki a **Wi-Fi Direct** eszközt, amelyet csatlakoztatni szeretne, és nyomja meg a **OK** gombot.
2. Megjelenik a PIN ablak.
3. Jegyezze fel a PIN kódot az ablakból, majd írja be a megfelelő mezőbe a csatlakoztatni kívánt **Wi-Fi Direct** eszközön.
4. Megjelenik a Csatlakoztatás előugró ablak, majd a Csatlakoztatva ablak. Amikor ez bezár, az eszköz a **Wi-Fi Direct** képernyőn a listában csatlakoztatottként jelenik meg.

 Az aktuális vezetékes vagy vezeték nélküli kapcsolat megszakad a **Wi-Fi Direct** funkció használatakor.

 A szöveges fájlok, pl. .TXT vagy .DOC, nem jeleníthetők meg a **Wi-Fi Direct** funkció használatakor.

Szoftverfrissítés

A **Szoftverfrissítés** menüben szoftverfrissítés végezhető a teljesítmény növeléséhez és további szolgáltatások igénybevételéhez.

- Soha ne kapcsolja ki vagy be a készüléket manuálisan a frissítési folyamat közben.

1. A Főmenüben válassza ki a **Beállítások** pontot, majd nyomja meg a **OK** gombot.
 2. Válassza ki a **Terméktámogatás** pontot, és nyomja meg a **OK** gombot.
 3. Válassza ki a **Szoftverfrissítés** pontot, és nyomja meg a **OK** gombot.
 4. A frissítő szoftver letöltéséhez és a frissítéshez válassza az **Most frissít** lehetőséget, és nyomja meg a **OK** gombot. Részleteket lásd az **Most frissít** részben a következő oldalon.
 5. Ha azt szeretné, hogy a készülék automatikusan letöltse a frissítést, amikor elérhető, válassza az **Aut. frissítés** lehetőséget, és nyomja meg a **OK** gombot. (Lásd a 26. oldalt)
-  A frissítés befejeződött, ha a készülék lekapcsol, majd újra bekapcsol automatikusan.
-  A Samsung Electronics nem vállal felelősséget az instabil internetkapcsolatból vagy a felhasználó szoftverfrissítés közbeni hanyagságából eredő meghibásodásokért.
-  Ha szeretné félbeszakítani a frissítést a frissítőszoftver futása közben, nyomja meg a **OK** gombot.
-  A rendszer frissítése közben az "UPDATE" szó jelenik meg az első kijelzőn.

Most frissít

Az **Most frissít** funkcióval frissítheti a szoftver a hálózati kapcsolaton keresztül vagy USB flash meghajtóról. Az alábbiakban a hálózatra vonatkozó utasítások találhatóak. Az USB meghajtóra vonatkozó utasítások ezen az oldalon találhatóak.

1. Válassza ki a **Most frissít** pontot, és nyomja meg a **OK** gombot. Megjelenik a Frissítés most folyamatjelző ablak.
2. A készülék megkeresi a legújabb szoftververziót online.
3. Ha nem talál frissítést, megjelenik a "Jelen pillanatban nincs új frissítés." üzenet. Nyomja meg a **OK** gombot a kilépéshez.
4. Ha új verziót talál, megjelenik a Frissítési kérelem ablak.
5. Válassza ki az **OK** pontot. A készülék frissíti a szoftvert, kikapcsol, majd automatikusan bekapcsol.
6. Ha nem választja ki az **OK** vagy a **Mégse** lehetőséget egy percen belül, a készülék tárolja az új frissítő szoftvert. A szoftver később frissíthető az **Aut. frissítés** funkcióval.
7. Ha a **Mégse** pontot választja, a készülék elhalasztja a frissítést.

 A rendszerfrissítés végén ellenőrizze a szoftver adatait a Contact Samsung képernyő Termékinformációs részén.

 Ne kapcsolja ki a készüléket a szoftverfrissítés közben. A készülék meghibásodhat.

Aut. frissítés

Az **Aut. frissítés** funkció beállítható úgy, hogy a készülék az **Aut. frissítés** módban letöltse az új szoftverfrissítéseket.

Az **Aut. frissítés** módban a készülék be van kapcsolva, de az internetkapcsolat él. A készülék így automatikusan letöltheti a frissítőszoftvereket, amikor épp nem használják.

1. A **^V** gombokkal válassza ki a **Aut. frissítés** pontot, és nyomja meg a **OK** gombot.
2. Válassza az **Be** vagy **Ki** lehetőséget. Ha az **Be** lehetőséget választja, a készülék automatikusan letölti a frissítést, amikor Auto frissítési módban van és be van kapcsolva. Ha új frissítést töltött le, a készülék megkérdezi, hogy szeretné-e telepíteni a bekapcsoláskor.

 Az **Aut. frissítés** funkció használatához internetkapcsolatra van szükség.

Frissítés USB-ről

1. Látogasson el a www.samsung.com oldalra.
2. Kattintson a **SUPPORT** pontra az oldal tetején jobbra.
3. Írja be a készülék modellszámát a keresőmezőbe. Ahogy beírja a modellszámot, egy legördülő listában megjelennek a modellszámmal egyező készülékek.
4. Kattintson a legördülő listában a készülék modellszámára.
5. Görgesse le a megjelenő oldalt, majd kattintson a **Firmware Manuals & Downloads** lehetőségre.
6. Kattintson a **Firmware** gombra az oldal közepén.
7. Kattintson a **ZIP** gombra a Fájlok oszlopban az oldal jobb felén.
8. Az első megjelenő ablakban kattintson a **Send** gombra. Kattintson az **OK** gombra a megjelenő ablakban, és töltsse le és mentse el az eszközszoftver-fájlt a PC-re.
9. Tömörítse ki a zip fájlt a számítógépen. Egyetlen mappának kell megjelennie a zip fájlal megegyező névvel.
10. Másolja a mappát egy USB memóriaeszköze.
11. Győződjön meg róla, hogy a lemeztálcá üres, és csatlakoztassa az USB eszközt a készülék USB portjába.
12. A készülék menüjében lépjen a **Beállítások > Terméktámogatás > Szoftverfrissítés** pontra.
13. Válassza ki az **Most frissít** pontot.
14. A készülék megkeresi a szoftvert az USB meghajtón. Ha megtalálja a szoftvert, megjelenik a Frissítési kérelem ablak.
15. Válassza ki az **OK** pontot. A készülék frissíti a szoftvert, kikapcsol, majd automatikusan bekapcsol.
16. A lemeztálcának üresnek kell lennie az USB csatlakozóról történő szoftverfrissítéskor.

 A rendszerfrissítés végén ellenőrizze a szoftver adatait a Contact Samsung képernyő Termékinformációs részén.

 Ne kapcsolja ki a készüléket a szoftverfrissítés közben. A készülék meghibásodhat.

 A szoftverfrissítéseket az USB aljzaton keresztül csak USB flash meghajtóval hajtsa végre.

Tartalom Lejátszása

A házimozis lejátszókat Blu-ray/DVD/CD lemezekről, USB eszközökről, PC-ről okostelefonról, táblagépről és az Internetről.

A PC-n vagy mobilkészüléken található tartalmak lejátszásához a PC-t vagy mobilkészüléket a hálózathoz kell kapcsolnia. A PC-n található tartalmak lejátszásához le kell töltenie és telepítenie kell az AllShare hálózati szoftvert a PC-re, vagy már rendelkeznie kell egy DLNA hálózati szoftverrel a PC-n.

- ☞ A Windows 7 és Windows 8 rendszert futtató PC-k rendelkeznek beépített DLNA szoftverrel (Play To).

Kereskedelmi lemezek lejátszása

1. Nyissa ki a tálcát az **▲** gombbal.
2. Helyezze rá óvatosan a lemezt a tálcára a feliratos felével felfelé.

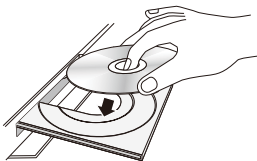

3. Nyomja meg a **▲** gombot a lemeztálcá bezárásához. A lejátszás automatikusan elkezdődik.
4. Amennyiben a lejátszás nem kezdődik meg automatikusan, nyomja meg a **▶||** gombot a távirányítón.

A lemezek tárolása és kezelése

- A lemezek megfogása
 - Az ujjlenyomatok vagy karcolások a lemezen rontják a hang és a kép minőségét és szakadozást okozhatnak.
 - Ne érintse meg a lemez felületét, ahol az adatok rögzítve vannak.
 - A lemezt a szélénél fogja meg, hogy ne kerülhessenek ujjlenyomatok a felületére.
 - Ne ragasszon rá papírt vagy matricát.
- A lemezek tisztítása
 - Ha ujjlenyomat kerül a lemeze, tisztítsa le enyhe tisztítószerez vízzel, és törölje tisztára puha ruhával.



- Tisztításkor a lemezt törölje a középponttól kifelé.
- A lemezek tárolása
 - Ne tartsa a lemezeket közvetlen napfényen.
 - Tartsa hűvös, jól szellőző helyen.
 - Tartsa tiszta védőtokban és függőleges állásban.

Multimédia fájlok lejátszása

1. A Főképernyőn válassza a **MULTIMÉDIA** lehetőséget, majd nyomja meg a **OK** gombot. Megjelenik a Legutóbb lejátszott képernyő.
2. A képernyőn alján válassza ki a **Tárhely**, a **Hálózati eszköz** vagy a **Tárolószolgáltatás** lehetőséget.
 - **Tárhely** - A készülékhez csatlakoztatott tárolóeszközöket mutatja meg.
 - **Hálózati eszköz** - A hálózathoz csatlakoztatott mobilkészülöket, PC-eket, táblagépeket és hasonló eszközöket mutatja meg.
 - **Tárolószolgáltatás** - Azokat a felhőszolgáltatásokat mutatja meg, amelyekbe bejelentkezett.
- ☞ Ha kiválaszt egy elemet, az elemre vonatkozó információk az elem listaablakának alján, egy görgethető sorban jelennek meg.
3. Válassza ki egy elemet vagy egy eszközt, és nyomja meg a **OK** gombot. Megjelenik egy képernyő az elemben vagy az eszközön található fájlokkal. A tartalom elrendezésétől függően mappákat, fájlokat vagy mindkettőt láthat.
4. Ha szükséges, a **▲▼<>** gombokkal válasszon ki egy mappát, majd nyomja meg a **OK** gombot.
5. A **▲▼<>** gombokkal válassza ki a megjeleníteni vagy lejátszani kívánt tartalmat, és nyomja meg a **OK** gombot.
6. Elindul a kiválasztott fájl lejátszása.
7. A **↶ (VISSZA)** gombbal kiléphet a mappából, vagy az **↷ (KILÉPÉS)** gombbal visszatérhet a Főmenü képernyőre.
8. A 29-41. oldalakon részleteket találhat arról, hogyan lehet vezérelni az USB eszközön található videók, zenék és képek lejátszását.
- ☞ Csak egyetlen típusú médiafájl listázásához használja az elem vagy eszköz képernyő jobb felső sarkában a **Szűrés** (**▼**) funkciót.

Tartalom Lejátszása

- ✎ A **Szűrés** (▼) legördülő menüben válassza ki a **Fényképek**, a **Videók** vagy a **Zene** lehetőséget.
- ✎ Bár a készülék megjeleníti minden tartalomtípusú mappáját, csak a kiválasztott tartalomtípusú fájlokat jeleníti meg. Ha például a **Zene** lehetőséget választotta, csak a zenefájlok jelennek meg.

Adattároló eszközön található fájlok lejátszása

1. módszer: Ha a készülék bekapcsolása az adattároló csatlakoztatása után történik

1. Kapcsolja be a készüléket.
2. Kövesse a "Multimédia fájlok lejátszása" című rész utasításait a 27. oldalon. A 2. lépésben válassza a **Tárhely** lehetőséget.

2. módszer: Ha az USB-eszközt a készülékhez akkor csatlakoztatja, amikor az be van kapcsolva,

1. Csatlakoztassa az adattárolót a készülékhez. (Egy felvett tartalmazó CD, USB eszköz, stb.) Megjelenik a "**Új eszköz csatlakoztatva.**" előugró ablak. Ha egyszerre kettő vagy több adattároló van csatlakoztatva, használja a <> gombot az eszközök közötti váltáshoz.

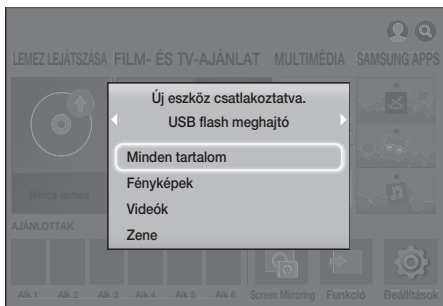

- ✎ Ha az ablak nem jelenik meg, lépjen a 1. módszerre.
- 2. A **^v** gombokkal válassza ki a **Minden tartalom**, **Fényképek**, **Videók** vagy **Zene** lehetőséget, és nyomja meg a **OK** gombot. A tartalom elrendezésétől függően mappákat, fájlokat vagy mindkettőt láthat.
- ✎ Csak egyetlen típusú médiafájl listázásához használja az elem vagy eszköz képernyő jobb felső sarkában a **Szűrés** (▼) funkciót.

- ✎ A **Szűrés** (▼) legördülő menüben válassza ki a **Fényképek**, a **Videók** vagy a **Zene** lehetőséget.
- ✎ Bár a készülék megjeleníti minden tartalomtípusú mappáját, csak a kiválasztott tartalomtípusú fájlokat jeleníti meg. Ha például a **Zene** lehetőséget választotta, csak a zenefájlok jelennek meg.
- 3. Ha szükséges, a **^v<>** gombokkal válasszon ki egy mappát, és nyomja meg a **OK** gombot.
- 4. Válassza ki a megjeleníteni vagy lejátszani kívánt fájlt, és nyomja meg a **OK** gombot.
- 5. A **↶** (**VISSZA**) gombbal kiléphet a mappából, vagy az **→** (**KILÉPÉS**) gombbal visszatérhet a Főmenü képernyőre.
- 6. A 29-41. oldalakon részleteket találhat arról, hogyan lehet vezérelni az USB eszközön található videók, zenék és képek lejátszását.

✎ Ha USB adathordozó vagy telefon lejátszása közben helyez be lemezt, a lejátszási mód automatikusan átvált "Lemez"-re.

✎ Ha a telefon DLNA-kompatibilis, a tartalma lejátszható USB-kábel nélkül is.

Számítógépre/mobileszközre mentett médiatartalom lejátszása

Lejátszhat olyan tartalmakat a Házimozival, amelyek a házimozai hálózatába kapcsolat számítógépen vagy mobileszközön találhatóak.

- ✎ A Samsung Link szoftvert kell telepíteni arra a számítógépre, amelyen a házimozival lejátszani kívánt tartalom található. A mobileszköznek támogatnia kell a Samsung Link kapcsolatot. További információkért látogasson el a Samsung tartalom és szervizportáljára a <http://link.samsung.com> címen.
- ✎ Kompatibilitási problémák merülhetnek fel, ha médiafájlokat külső DLNA-szerveren keresztül próbál meg lejátszani.
- ✎ A számítógép vagy mobileszköz által megosztott tartalom nem feltétlenül játszható le, a kódolás típusától és a tartalom fájlformátumától függően. Ezenkívül nem minden funkció lesz elérhető.
- ✎ A médiatartalom lejátszása nem feltétlenül akadózásmentes a hálózati állapottól függően. Ilyenkor használjon USB adathordozót.

1. A Főképernyőn válassza a **MULTIMÉDIA** lehetőséget, majd nyomja meg a **OK** gombot.
 2. Válassza a **Hálózati eszköz** lehetőséget a képernyő alján, majd nyomja meg a **OK** gombot. Megjelennek a házimozsi hálózatába kapcsolt adattároló eszközök.
 3. Válasszon ki egy adattároló eszközt, és nyomja meg a **OK** gombot. Megjelennek a kiválasztott adattároló által megosztott mappák és fájlok.
 4. Ha szükséges, a **^ v < >** gombokkal válasszon ki egy mappát, majd nyomja meg a **OK** gombot.
 5. Válassza ki a megjeleníteni vagy lejátszani kívánt fájlt, és nyomja meg a **OK** gombot.
 6. A **↶ (VISSZA)** gombbal kiléphet a mappából, vagy az **↷ (KILÉPÉS)** gombbal visszatérhet a Főmenü képernyőre.
 7. A 29-41. oldalakon részleteket találhat arról, hogyan lehet vezérelni az USB eszközön található videók, zenék és képek lejátszását.
- ☞ Csak egyetlen típusú médiafájl listázásához használja az elem vagy eszköz képernyő jobb felső sarkában a **Szűrés** (**▼**) funkciót.
 - ☞ A **Szűrés** (**▼**) legördülő menüben válassza ki a **Fényképek**, a **Videók** vagy a **Zene** lehetőséget.
 - ☞ Bár a készülék megjeleníti minden tartalomtípus mappáját, csak a kiválasztott tartalomtípusú fájlokat jeleníti meg. Ha például a **Zene** lehetőséget választotta, csak a zenefájlok jelennek meg.
 - ☞ Illetve lépjen a médiatartalomra, és nyomja meg a **OK** gombot a tartalom lejátszásához.

A felhőalapú szolgáltatásba mentett médiatartalmak lejátszása

A Dropbox és a SkyDrive, és más felhőszolgáltatások az olyan felhasználói tartalmat, mint például a fotók, a videók és a zene egy távoli szerverre mentik, amely az interneten keresztül érhető el. Amikor a házimozsi az internetre csatlakozik, megtekintheti vagy lejátszhatja a házimozival a felhőszolgáltatásba mentett médiatartalmat.

- ☞ A felhőalapú szolgáltatásban lévő tartalom lejátszásához be kell jelentkeznie Samsung fiókjába, és hozzá kell kapcsolnia a Samsung fiókot a felhőszolgáltatás fiókjához. A Samsung fiók felhőszolgáltatás fiókjához történő hozzáféréseiről lásd a "Bejelentkezés a Samsung fiókba" című részt.

1. A Főmenü képernyőn válassza ki a **MULTIMÉDIA** pontot, majd nyomja meg a **OK** gombot.
2. Válassza ki a **Tárolószolgáltatás** lehetőséget a képernyő alján.
3. Megjelennek a Samsung fiókhoz kapcsolt felhőalapú szolgáltatások.
4. Válasszon egy felhőszolgáltatást. Megjelennek a kiválasztott felhőalapú szolgáltatásban szereplő mappák és fájlok.
5. Ha szükséges, a **^ v < >** gombokkal válasszon ki egy mappát, majd nyomja meg a **OK** gombot.
6. Válassza ki a megjeleníteni vagy lejátszani kívánt fájlt, és nyomja meg a **OK** gombot.
7. A **↶ (VISSZA)** gombbal kiléphet a mappából, vagy az **↷ (KILÉPÉS)** gombbal visszatérhet a Főmenü képernyőre.
8. A 29-41. oldalakon részleteket találhat arról, hogyan lehet vezérelni a **Tárolószolgáltatás** található videók, zenék és képek lejátszását.

A videólejátszás vezérlése

A Blu-ray/DVD lemezen, USB-n, mobilszközön vagy PC-n található videó tartalmak lejátszása vezérelhető. A lemeztől vagy a tartalomtól függően az itt leírt egyes funkciók nem feltétlenül érhetőek el.

A távirányító videólejátszásra használható gombjai

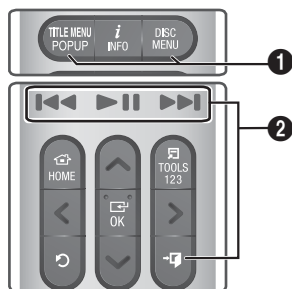

- 1 A lemez menü, cím menü, helyi menü és címlista használata

DISC MENU

Lejátszás közben a lemez menü ezzel a gombbal jeleníthető meg.

Tartalom Lejátszása

TITLE MENU

Lejátszás közben a cím menü vagy előugró menü ezzel a gombbal jeleníthető meg.

- Ha a lemezen van lejátszólista, a **Rendezés** gombbal léphet rá.

2 A lejátszáshoz kapcsolódó gombok

A készülék nem játszik le hangot Keresés vagy Lassú módban.

- A normál sebesség visszaállításához nyomja meg a ►► gombot.

►►	Lejátszás indítása/szüneteltetése.
⏏ (KILÉPÉS)	Lejátszás megállítása.
Gyors lejátszás	Lejátszás közben nyomja meg a ◀◀ vagy a ►► gombot. A ◀◀ vagy a ►► gomb megnyomásakor a lejátszási sebesség változik.
Lejátszás lassított felvételen	Szünet módban nyomja meg és tartsa nyomva a ►► gombot. A ►► gomb megnyomásakor a lejátszási sebesség változik.
Lejátszás ugrással	Lejátszás közben nyomja meg a ◀◀ vagy a ►► gombot. A ◀◀ vagy a ►► gomb többszöri megnyomására az előző vagy következő fejezetre vagy fájlra ugrik.

A TOOLS menü használata

Kereskedelmi lemezek

Lejátszás közben nyomja meg a TOOLS gombot.

Fájlalapú videó

Lejátszás közben nyomja meg a TOOLS gombot.

A <> gombokkal válassza ki a **Beállítások** (⚙️) pontot, majd nyomja meg a OK gombot.

Lejátszás előlről

Nyomja meg a film elejére való visszatéréshez, majd nyomja meg a OK gombot.

3D

A 3D menüvel válassza ki a **Vízzs. skála** vagy **Függ. skála** lehetőséget, ha a lejátszott 3D tartalom nem jelenik meg megfelelő 3D formátumban.

- 📎 A 3D menüt csak 3D tartalmakhoz használja. IHa a **Vízzs. skála** vagy **Függ. skála** formátumot 2D tartalomra alkalmazza, nem fog megfelelően megjeleníteni.

Jelenet kiválasztása

A **Jelenet kiválasztása** funkcióval lejátszás közben megjeleníthet vagy elindíthat egy filmet a kiválasztott jelenettől.

- 📎 Ha a fájl index információi sérültek, vagy a fájl nem támogatja az indexálást, a Jelenet kiválasztása funkció nem használható.
- 📎 Ha a DLNA funkciót használja számítógéphez való csatlakoztatás után, a Jelenet választás nem feltétlenül működik.

✓ **Címkeresés** : Ha egynél több film vagy a lemezen vagy az eszközön, elkezdhet egy másik címet is.

1. Válassza ki a **Címkeresés** pontot, és nyomja meg a OK gombot.
2. A ▲▼ gombokkal válasszon ki egy számot, és nyomja meg a OK gombot.

✓ **Fejezetkeresés** : Válassza ki a kívánt fejezetet.

1. Válassza ki a **Fejezetkeresés** pontot, és nyomja meg a OK gombot.
2. A ▲▼ gombokkal válasszon ki egy fejezetet, és nyomja meg a OK gombot.

✓ **Keresés az időszávon** : A film lejátszása a kiválasztott időponttól kezdve.

1. Válassza ki a **Keresés az időszávon** pontot, és nyomja meg a OK gombot.
2. Tartsa lenyomva az 123 gombot a számbillentyűzet megjelenítéséhez a képernyőn. A számbillentyűzetten válasszon ki egy számot a ▲▼<> gombbal, majd nyomja meg az OK gombot.

- 📎 A film előre és hátra tekeréséhez használhatja a <> gombokat is. A film a <> gombok minden megnyomása során 1 percet ugrik előre vagy hátra.

Ismétlés mód

Egy bizonyos cím, fejezet vagy adott szakasz ismétlése.

- **Ki** : Visszatérés a normál lejátszáshoz.
- **Cím** : Kiválasztott cím ismétlése.
- **Fejezet** : Adott fejezet ismétlése.
- **A–B ismétlés** : Kiválasztott szakasz ismétlése.

1. Nyomja meg a **OK** gombot azon a ponton, ahonnan az ismétlést el szeretné kezdeni (A).

2. Nyomja meg a **OK** gombot azon a ponton, ahol az ismétlést abba szeretné hagyni (B).

 A lemeztől függően lehetséges, hogy az ablak nem jeleníti meg az összes ismétlési lehetőséget.

 A **Ki**, **1 ismétl.** és **Összes ism.** lehetőségek jelennek meg, ha digitális fájlként rögzített videót játszik le.

 Előfordulhat, hogy nem jelenik meg azonnal a **Fejezet** vagy a **Cím**. Nyomja tovább a **^** **V** gombokat, amíg a kívánt elem a vonatkozó mezőbe kerül.

 Előfordulhat, hogy nem jelenik meg azonnal a **A–B ismétlés**. Nyomja tovább a **^** **V** gombokat, amíg a **A–B ismétlés** elem a vonatkozó mezőbe kerül.

 A (B) pontot legalább 5 másodperccel az (A) pont lejátszási ideje utánra kell elhelyezni.

Kép üzemmód

Lehetővé teszi a **Kép üzemmód** beállítását.

- **Kiemelt** : Növeli az élességet és a fényerőt.
- **Normál** : A legtöbb esetben ez alkalmazható.
- **Film** : A legjobb beállítás videók nézéséhez.
- **Felhasználó** : A felhasználó állíthatja be a képeménységet és a zajcsökkentést.

 A **BD Wise** funkció használatakor ez a menü nem jelenik meg.

Ekvalizermód

A hangszínszabályozó használatához állítsa az Ekvalizer mód pontot be állásba.

Ekvalizer beállításai

A Hangszínszabályozó használata.

 A Hangszínszabályozó beállítások csak akkor jelennek meg, ha a **Ekvalizermód** beállítása **Be**.

Hang

A kívánt audió nyelv beállítása.

Hang szinkr.

Előfordulhat, hogy a videójel késik az audiójelhez képest, ha a készüléket digitális TV-hez csatlakoztatja. Ilyenkor az Audió szinkronnal állítson be audió késleltetést a videójelhez képest.

Feliratok

A kívánt felirati nyelv beállítása.

Feliratok beállítása

A kívánt felirati opciók beállítása.

Látószög

Jelenet megtekintése egy másik szögből. Az **Látószög** opció megjeleníti a rendelkezésre álló látószögeket (1/1, 1/2, 1/3, stb.).

BONUSVIEW-videó

BONUSVIEW-audió

A kívánt Bonusview opció beállítása.

Forgatás



A képernyő óramutatóval egyezően vagy ellentétesen 90 fokkal elfordítható.

Teljes képernyő

Videókép méretének beállítása. Válassza a **Eredeti**, **1. üzemmód** (nagyobb) vagy **2. üzemmód** (legnagyobb) beállítást.

Információ

Videófájl információk megtekintése.

-  A lemeztől vagy adathordozótól függően a Tools menü eltérő lehet.
-  A 20Mbps-nál gyorsabb bitsebességű videófájlok meghaladhatják a készülék képességeit, és a lejátszás megállhat.

Tartalom Lejátszása

A Rendezés & Opciók menü használata

Csak a videók megjelenítéséhez válassza ki a **Szűrés** (▼) funkciót, majd a **Videók** lehetőséget.

Bár a készülék megjeleníti minden tartalomtípus mappáját, csak a kiválasztott tartalomtípusú fájlokat jeleníti meg. Ha például a **Videók** lehetőséget választotta, csak a videofájlok jelennek meg.

A videó fájlokat megjelenítő képernyőn a **^ v < >** gombokkal válassza ki a **Rendezés** vagy **Opciók** pontot, és nyomja meg a **OK** gombot.

Videók

Rendezés

- **Dátum**
Az összes videofájl tartalmazó mappa megjelenítése dátum szerint. Ha kiválaszt egy mappát, majd megnyomja a **OK** gombot, megjeleníti az összes videofájl a mappában dátum szerint.
- **Cím**
Az adathordozón vagy tárolón lévő összes videofájl megjelenítése címek szerint.
- **Mappa**
Az adathordozón vagy tárolón lévő összes mappa megjelenítése.

Opciók

- **Kijelöltek lej.**
A **Kijelöltek lej.** funkcióval létrehozhatja a lejátszani kívánt fájlok listáját. Lényegében minden médiatípus esetén ugyanúgy használható. Lásd a "A Kijelöltek lej. funkció használata kereskedelmi CD-n" fejezetben a 35. oldalon.
- **Küld**
Válassza a **Küld** gombot a kiválasztott fájlok feltöltéséhez szolgáltatásba (Picasa, Facebook stb.) vagy eszköze. A **Küld** funkció használatához egy online oldalon létre kell hozni egy fiókot az online oldalon, és be kell jelentkezni a Bejelentkezés funkcióval. A **Küld** lényegében ugyanúgy használható zene, fotók és videók esetén. Általános utasításokat a „Küldés funkció használata” című fejezetben a 41. oldalon talál.

A lemeztől vagy tárolóeszköztől függően az **Opciók**, **Rendezés** menü eltérő lehet. Nem minden opció jelenik meg.

A **Rendezés** és **Opciók** menük általában elérhetőek, videofájlok lejátszásakor USB meghajtóról, PC-ről, saját felvett lemezről, vagy mobil eszköztől. Általában nem elérhetőek kereskedelmi Blu-ray, DVD, vagy CD lemez lejátszásakor.

A Zenelejátszás vezérlése

A DVD-n, CD-n, USB-n, mobil eszközön vagy PC-n található zenetartalmak lejátszása vezérelhető. A lemeztől vagy a tartalomtól függően az itt leírt egyes funkciók nem feltétlenül érhetőek el.

A távirányító zenehallgatásra használható gombjai

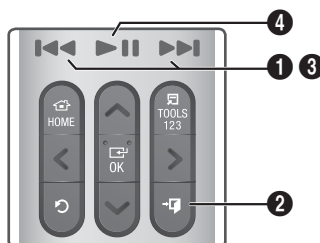

1	⏩ gombok: Az előző/következő sávra lép.
2	▶ (KILÉPÉS) gomb: Lejátszás leállítása.
3	Gyors lejátszás (csak audio CD [CD-DA] esetén) Lejátszás közben nyomja meg a ⏪ vagy a ⏩ gombot. A ⏪ vagy a ⏩ gomb megnyomásakor a lejátszási sebesség változik.
4	▶▶ gomb : Sáv lejátszása/szüneteltetése.

A zeneképernyő vezérlőelemei



Először megjelenik a Zeneszámok listája képernyő, majd elkezdődik az első szám lejátszása. Ha kereskedelmi lemezt játszik le és egy ideig nem nyom meg gombot a távirányítón, a Lejátszás képernyő jelenik meg. A Zeneszámok listája képernyőre a **◀** (VISSZA) gombot megnyomva térhet vissza.

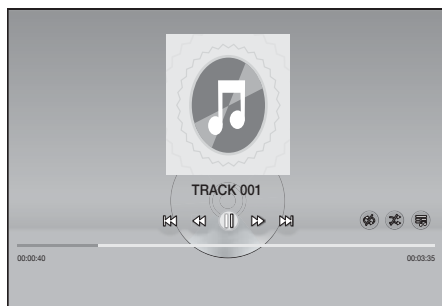

A Zeneszámok listája képernyőn a **▲ ▼** gombokkal jelölje ki a kívánt számot. A **OK** gomb megnyomásával játszhatja le a számot.

A képernyőn megjelenő zenei vezérlők

	Sáv szüneteltetése.
	Sáv lejátszása.
	Az előző sávra lép.
	A következő sávra lép.

	Sáv visszatekerése.
	Sáv előretekerése.
	Egy sáv vagy összes sáv ismétlése.
	Sávok lejátszása véletlen sorrendben.
	Hangszínszabályzó megjelenítése.
	<p>✓ Ekvalizer beállításai : A hangszínszabályzót kézzel állítsa be. (Csak ha Be van kapcsolva az Ekvalizermód)</p> <p>✓ Kijelöltek lej. : A Kijelöltek lej. pontban kijelölheti a lejátszani kívánt fájlokat. Lényegében minden médiatípus esetén ugyanúgy használható. Lásd a "A Kijelöltek lejátszása funkció használata saját rögzítésű médiával (CD-k, USB-eszközök, stb)" a 35. oldalon.</p> <p>✓ Rippelés : A Beolvasás funkció a CD audió MP3 formátumra konvertálja és elmenti USB eszközre vagy a készülékhez csatlakoztatott mobil eszközre. Lásd a Beolvasás című fejezetet a 37. oldalon.</p> <p>✓ Információ : Száminformációk megjelenítése.</p>

Csak a Zene lista képernyőn.

A vezérlők használatához játsszon le egy sávot, majd a **▲ ▼ < >** gombokkal lépjen a kívánt vezérlőre.

- A Zene képernyő vezérlői csak sáv lejátszása közben használhatók.
- Nem minden vezérlő jelenik meg egyszerre.
- Fájlalapú tartalmak esetén a **Beállítások** (⚙️) opciók eltérők lesznek.

A Rendezés & Opciók menü használata

Válassza ki a **Szűrés** (📏) funkciót, majd a **Zene** lehetőséget.

- Bár a készülék megjeleníti minden tartalomtípus mappáját, csak a kiválasztott tartalomtípusú fájlokat jeleníti meg. Ha például a **Zene** lehetőséget választotta, csak a zenefájlok jelennek meg.

Tartalom Lejátszása

A zenefájlokat megjelenítő képernyőn a $\wedge \vee < >$ gombokkal válassza ki a **Rendezés** vagy **Opciók** pontot, és nyomja meg a **OK** gombot.

Zene

Rendezés

- **Sáv**
Az adathordozón vagy tárolón lévő összes zeneszám megjelenítése.
- **Album**
Az adathordozón vagy tárolón lévő összes zeneszám megjelenítése album szerint.
- **Előadó**
Az adathordozón vagy tárolón lévő összes zenefájl megjelenítése előadó szerint.
- **Műfaj**
Az adathordozón vagy tárolón lévő összes zeneszám megjelenítése műfaj szerint.
- **Mappa**
Az adathordozón vagy tárolón lévő összes mappa megjelenítése.

Opciók

- **Kijelöltek lej.**
A **Kijelöltek lej.** pontban kijelölheti a lejátszani kívánt fájlokat. Lényegében minden médiatípus esetén ugyanúgy használható. Lásd a "A Kijelöltek lej. funkció használata kereskedelmi CD-n" fejezetben a 35. és "A Kijelöltek lejátszása funkció használata saját rögzítésű médiával (CD-k, USB-eszközök, stb)" a 35. oldalon.
- **Küld**
A **Küld** lehetőséggel feltölthet fájlokat online webhelyekre (Picasa, Facebook stb.) vagy eszközökre. A **Küld** funkció használatához létre kell hozni egy fiókot az online oldalon, és be kell jelentkezni a Bejelentkezés funkcióval. A **Küld** lényegében ugyanúgy használható zene, fotók és videók esetén. Általános utasításokat a „Küldés funkció használata” című fejezetben a 41. oldalon talál.
- **Kódolás**
A szöveg kódolási opciók kezelése.
- **Lej. lista átnevezése**
Lehetővé teszi a lejátszólista nevének módosítását.
- **Lejátszási lista törlése**
Lehetővé teszi a lejátszólista törlését.
- **Lejátszási listára**
Lehetővé teszi további fájlok hozzáadását a lejátszólistához.

✎ A lemeztől vagy tárolóeszköztől függően az **Opciók** menü eltérő lehet. Nem minden opció jelenik meg.

✎ A **Lej. lista átnevezése** és a **Lejátszási lista törlése** csak akkor jelenik meg, ha van létező lejátszólista.

Számok ismétlése Audió CD-n

Beállítható a számok ismétlése audió CD-n (CD-DA/MP3).

1. A Zeneszámok listája képernyőn a $\wedge \vee < >$ gombokkal válassza ki a ⌂ lehetőséget a képernyő bal alsó sarkában, majd nyomja meg a **OK** gombot.
2. A $\wedge \vee$ gombokkal válassza ki a kívánt Ismétlési módot - **Ki, Egy dal** vagy **Összes** - és nyomja meg a **OK** gombot.



Zeneszámok listája képernyő

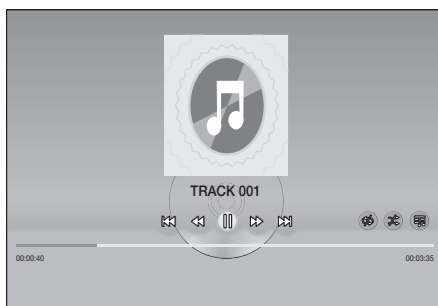

Lejátszás képernyő



Nyomja meg a ⏮ (**VISSZA**) gombot a távirányítón a Zeneszámok listája képernyőre való visszatéréshez.



Audió CD-n lévő számok keverése

Beállítható a számok véletlenszerű lejátszása audió CD-n (CD-DA/MP3).

1. Lejátszás közben a **^ V <>** gombokkal válassza ki a  elemet a képernyő bal alsó sarkában, és nyomja meg a **OK** gombot.
2. A **^ V** gombokkal állítsa be a **Kevert** módot **Ki** vagy **Be** lehetőséget, és nyomja meg a **OK** gombot.

A Kijelöltek lej. funkció használata kereskedelmi CD-n

1. A Zeneszámok listája képernyőn a bal alsó sarokban válassza ki a **Beállítások** () lehetőséget, majd nyomja meg a **OK** gombot. Megjelenik a **Beállítások** menü.
2. Válassza ki a **Kijelöltek lej.** pontot, és nyomja meg a **OK** gombot. Megjelenik a **Kijelöltek lej.** képernyő.
3. A **^ V** gombokkal válassza ki a számot, majd nyomja meg a **OK** gombot. A számtól balra megjelenik egy jelölés.
4. Ismétlje a 3. lépést a további számok kijelöléséhez.
5. Adott szám listából való törléséhez lépjen a számra, majd nyomja meg újra a **OK** gombot. A jelölés eltűnik.
6. Ha kész, válassza a bal alsó részen a **Lej.** lehetőséget, majd nyomja meg a **OK** gombot. Megjelenik újra a Zeneszámok listája képernyő, a bejelölt számokkal. A kiválasztott számok lejátszása automatikusan elkezdődik.
7. A **Kijelöltek lej.** lista visszavonásához a Zeneszámok listája képernyő bal alsó sarkában válassza ki a **Beállítások** () lehetőséget. A Beállítások menüben válassza ki a **Az összes lejátszása** lehetőséget. Ismét megjelenik a Zeneszámok listája képernyő a CD összes számával.

-  Akár 99 számot is kiválaszthat egy audió CD-ről (CD-DA) a Kiválasztott lejátszása funkcióval.
-  A **Kijelöltek lej.** képernyőn kiválaszthatja a **Ö. kijel.**, a **Összes törl.** és a **Mégse** lehetőséget is.

- Az összes szám kiválasztásához használja a **Ö. kijel.** pontot. Ez törli a számok kijelölését. A **↵ (VISSZA)** gomb megnyomására a távirányítón vagy a **Lej.** gomb, majd a **OK** gomb megnyomására az összes szám megjelenik a Zeneszámok listája képernyőn, és a készülék elkezd a számok lejátszását a 001-es számtól.

- Az összes szám kijelölésének törlése a **Összes törl.** lehetőséggel történhet. Ezután válasszon ki külön számokat, vagy az **Ö. kijel.** ponttal jelölje ki az összes számot, és nyomja meg a távirányító **↵ (VISSZA)** gombját, vagy a **Lej.** gombot, és nyomja meg a **OK** gombot. Ha nem használja a **Ö. kijel.** pontot vagy nem jelöl ki számokat, a **Kijelöltek lej.** lista nem változik.
- A **Mégse** gombbal törölheti a **Kijelöltek lej.** képernyő változásait. A Zeneszámok listája képernyőre való visszatéréskor a **Kijelöltek lej.** lista változatlan marad.

A Kijelöltek lejátszása funkció használata saját rögzítésű médiával (CD-k, USB-eszközök, stb)

1. Helyezzen be a házimoziába egy saját rögzítésű CD-t vagy saját rögzítésű fájlokat tartalmazó USB-eszközt. Megjelenik az **Új eszköz csatlakoztatva.** ablak.
2. Válassza ki a **Zene** lehetőséget, majd nyomja meg a **OK** gombot a távirányítón. Megjelenik a Fájllista képernyő a számok a mappák ikonjaival.
3. Ha szükséges, a **^ V <>** gombokkal válasszon ki egy mappát, és nyomja meg a **OK** gombot.
4. Ha megjelennek a lejátszani kívánt számok válassza ki a jobb felső sarokban az **Opciók** lehetőséget, majd nyomja meg a **OK** gombot.
5. Válassza ki a **Kijelöltek lejátszása** pontot, és nyomja meg a **OK** gombot. Jelölőnégyzetek jelennek meg a számok ikonjainak bal felső sarkában.
6. A **^ V <>** gombokkal válasszon ki egy számot, majd nyomja meg a **OK** gombot. A kijelölés megjelenik a jelölőnégyzetben.
7. Ismétlje a 6. lépést a további számok kijelöléséhez és kiválasztásához.
8. A szám listából való törléséhez lépjen a számra, majd nyomja meg újra a **OK** gombot. A jelölés eltűnik.
9. Ha kész, válassza a **Lejátszás** lehetőséget, majd nyomja meg a **OK** gombot. Megjelenik a Zeneszámok listája képernyő, a bejelölt számokkal. A kiválasztott számok lejátszása automatikusan elkezdődik.
10. A **Kijelöltek lejátszása** lista visszavonásához nyomja meg a **↵ (VISSZA)** gombot vagy az **➡ (KILÉPÉS)** gombot. Ha megnyomja a **↵ (VISSZA)** gombot, visszalép a Fájllista képernyőre. Ha megnyomja az **➡ (KILÉPÉS)** gombot, visszalép a Főmenü képernyőre.

Tartalom Lejátszása

-  Ha videók lejátszására szeretné használni a **Kijelöltek lejátszása** funkciót használja a **Szűrés (▼)** funkciót a **Videók** lehetőség kiválasztására a **Zene** lehetőség helyett.

A Kijelöltek lejátszása funkció használata a Főmenü képernyőről

-  Válassza ki a **LEMEZ LEJÁTSZÁSA** vagy a **MULTIMÉDIA** lehetőséget a használt médiától függően.
- Ha a **LEMEZ LEJÁTSZÁSA** lehetőséget választotta, a Zeneszámok listája képernyő jelenik meg. Használja a **Szűrés (▼)** funkciót a **Zene** lehetőség kiválasztására, majd 3. lépéstől kezdve kövesse a fenti utasításokat.
 - Ha a **MULTIMÉDIA** lehetőséget választotta, válassza ki a **Tárhely** vagy a **Hálózati eszköz** lehetőséget a **MULTIMÉDIA** képernyőn. Ezután válassza ki az adathordozót a **Tárhely** képernyőn vagy az eszközt a **Hálózati eszköz** képernyőn. Megjelenik a Fájllista képernyő. Használja a **Szűrés (▼)** funkciót a **Zene** lehetőség kiválasztására, majd 3. lépéstől kezdve kövesse a fenti utasításokat.

Adathordozón tárolt lejátszólista létrehozása és szerkesztése

Lejátszólista létrehozása

1. Csatlakoztasson egy zenét tartalmazó USB-eszközt a házimozsi USB host csatlakozójához, majd kapcsolja be a házimozit.
 2. A Főképernyőn válassza a **MULTIMÉDIA** lehetőséget, majd nyomja meg a **OK** gombot.
 3. A **MULTIMÉDIA** képernyőn válassza ki a **Tárhely** lehetőséget, majd nyomja meg a **OK** gombot.
 4. Válassza ki az USB eszközt, és nyomja meg a **OK** gombot.
 5. A képernyő tetején válassza ki a **Szűrés (▼) → Zene** lehetőséget.
 6. Miután újra megjelenik a képernyő válassza ki az **Opciók (⊞) → Lejátszási listára** lehetőséget.
 7. A következő képernyőn válasszon ki egy meglévő lejátszólistát, majd nyomja meg a **OK** gombot.
- VAGY**
- Válassza ki a **Új lejátszási lista** lehetőséget, majd nyomja meg a **OK** gombot. Ha egy létező lejátszólistát választott ki, ugorjon az 9. lépésre. Ha a **Új lejátszási lista** lehetőséget választotta, ugorjon a 8. lépésre.

8. A képernyőn megjelenő billentyűzettel fogadja el a lejátszási lista alapértelmezett nevét vagy adjon meg egy új nevet. Ha befejezte, válassza ki a **Kész** lehetőséget, nyomja meg a **OK** gombot, majd ugorjon a 9. lépésre.
9. Navigáljon arra a képernyőre, amelyen megjelenik a lejátszási listára helyezni kívánt szám.
10. A **^ v <>** gombokkal válasszon ki egy számot, majd nyomja meg a **OK** gombot. Egy jelölőnégyzet jelenik meg a szám ikonjának bal felső sarkában.
11. Ismétlje a 10. lépést a további számok kijelöléséhez és kiválasztásához.
12. Adott szám listából való törléséhez lépjen a számrára, majd nyomja meg újra a **OK** gombot. A jelölés eltűnik.
13. Amikor kész, válassza az **Hozzáadás** lehetőséget a képernyő tetején, majd nyomja meg a **OK** gombot. A lejátszólista elmentésre kerül az USB eszközre, és megjelenik a Hozzáadás ablak. Nyomja meg a **OK** gombot.



Lejátszólista lejátszása

1. Csatlakoztassa a lejátszólistát tartalmazó USB-eszközt a házimozsi USB portjához.
2. Navigáljon a lejátszólistához (Főmenü képernyő → **MULTIMÉDIA** → **Tárhely** → USB-eszköz → lejátszólista).
3. Válassza ki a lejátszólistát, és nyomja meg a **OK** gombot. Megjelenik a Zeneszámok listája képernyő, majd elkezdődik a lejátszólista első számának lejátszása.

Lejátszólista szerkesztése

1. A lejátszólista lejátszása közben válassza ki a **Beállítások (⊞) → Lejátszási listát szerkeszt** lehetőséget a Zeneszámok listája képernyő bal alsó sarkában.
2. A **^ v <>** gombokkal válasszon ki egy számot, majd nyomja meg a **OK** gombot. A szám mellett megjelenik egy pipa.
3. Kiválasztás visszavonásához válassza ki ismét a számot, és nyomja meg a **OK** gombot.

-  Hogy egyszerre kiválassza az összes számot, használja a **Mind kijelöli** lehetőséget. Az összes kiválasztás visszavonásához használja a **Nincs kijelölés** lehetőséget.

4. Amikor kész, válassza a **Törlés** lehetőséget a képernyő bal alsó sarkában, majd nyomja meg a **OK** gombot. Megjelenik a megerősítés ablak.
 5. Válassza ki a **Igen** pontot, és nyomja meg a **OK** gombot.
-  A lejátszólistában szereplő összes fájl törlése törli magát a listát is.
-  Összesen 5 lejátszólistát menthet.

Rippelés

1. Csatlakoztasson egy USB-eszközt a készülék elején lévő USB portba. Erre az eszközre fogja beolvasni a fájlokat.
 2. Helyezzen egy zenei CD-t a házimoziba. Néhány másodpercen belül megjelenik a Zeneszámok listája képernyő.
 3. A Zeneszámok listája képernyőn a bal alsó sarokban válassza ki a **Beállítások** lehetőséget, majd nyomja meg a **OK** gombot. Megjelenik a Beállítások menü.
 4. A **∧∇** gombokkal válassza ki a **Rippelés** pontot, majd nyomja meg az **OK** gombot. Megjelenik a Beolvasás képernyő.
 5. A **∧∇** gombokkal válassza ki a számot, majd nyomja meg a **OK** gombot. A számtól balra megjelenik egy jelölés.
 6. Ismétlje a 5. lépést a további számok kijelöléséhez.
-  Az összes szám kiválasztásához egyszerre, válassza ki a **Ö. kijel.** pontot a képernyő bal alsó sarkában, majd nyomja meg a **OK** gombot.
 7. Adott szám listából való törléséhez lépjen a számra, majd nyomja meg újra a **OK** gombot. A jelölés eltűnik.
 8. Ha kész, válassza a **Rip** lehetőséget a **∧∇** gombokkal, majd nyomja meg a **OK** gombot. Megjelenik a Rip ablak.
 9. A **∧∇** gombokkal válassza ki a beolvasott fájlok tárolására használni kívánt eszközt, és nyomja meg a **OK** gombot. Elindul a beolvasás.

 A beolvasás közben ne bontsa az eszköz csatlakozását.

A Bluetooth használata

A Bluetooth segítségével sztereó minőségű audiót hallgathat vezeték nélkül!

Mi a Bluetooth?

A Bluetooth technológia lehetővé teszi, hogy a Bluetooth-kompatibilis eszközök vezeték nélkül csatlakozhassanak egymáshoz.

- A Bluetooth-eszköz zajt bocsáthat ki vagy hibásan működhet a következő esetekben:
 - Ha egy testrészével hozzáér a Bluetooth-eszköz vagy a Házimoziz rendszer adó/vevő rendszeréhez.
 - Ha elektromos zavarásoknak vannak kitéve olyan akadályoktól, mint pl. falak, sarkok vagy irodai elválasztófalak.
 - Ha elektromos interferenciának vannak kitéve azonos frekvenciákat használó berendezésektől, például orvosi berendezések, mikrohullámú sütők, vagy vezeték nélküli LAN hálózatok.
- Csatlakoztassa a Házimozit és a Bluetooth-eszközt amikor egymás közelében vannak.
- Minél nagyobb a Házimoziz rendszer és a Bluetooth-eszköz közötti távolság, annál rosszabb lesz a kapcsolat. Ha a távolság meghaladja a Bluetooth-hatótávolságot, a kapcsolat megszakad.
- Előfordulhat, hogy a gyengébb vételt biztosító környezetekben a Bluetooth-kapcsolat nem működik megfelelően.

Tartalom Lejátszása

- A Házimozi 10 méter hatótávolsággal rendelkezik minden irányban, ha nincsenek akadályok. A kapcsolat automatikusan megszakad, ha a készülék a hatótávolságon kívül esik. A hatótávolságon belül a hangminőséget ronthatják a falak vagy ajtók, és egyéb akadályok.
- Ez a vezeték nélküli eszköz elektromos interferenciát okozhat a működése közben.

A Házimozi csatlakoztatása Bluetooth-eszközhöz

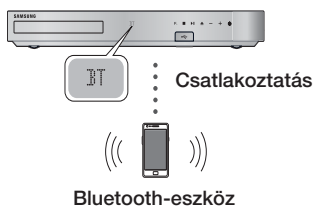

A csatlakoztatás előtt ellenőrizze, hogy a Bluetooth-eszköz támogatja a Bluetooth-kompatibilis sztereó fejhallgató funkciót.

1. Nyomja meg a készülék távirányítójának **SOURCE** gombját a **BT** üzenet megjelenítéséhez.
2. Lépjen be a csatlakoztatni kívánt Bluetooth-eszköz Bluetooth menüjébe. Részleteket lásd a Bluetooth-készülék használati útmutatójában.
3. Lépjen be a Bluetooth-eszköz sztereó fejhallgató menüjébe.
 - Megjelenik az észlelt eszközök listája.
4. Válassza a "[HTS]Hxxxxx" lehetőséget a keresési listából.
 - Amikor a házimozsi készüléket a Bluetooth-eszközhöz csatlakoztatja, akkor az előző kijelzőn megjelenik a csatlakoztatott Bluetooth-eszköz és a házimozsi neve.
5. Játssza le a kívánt zenét a csatlakoztatott eszközön.
 - A Bluetooth-eszköz által lejátszott zene ezután a Házimozi rendszeren keresztül hallgatható.

☞ A Házimozi rendszer támogatja a közepes minőségű SBC adatokat (237kbps@48kHz) és a magas minőségű SBC adatokat (328kbps@44.1kHz).

- ☞ Az AVRCP funkció támogatása. A funkciója a csatlakoztatott készüléktől függően változhat.
- ☞ Csak A2DP Profil támogató Bluetooth-eszközöket csatlakoztasson.
- ☞ Egyszerre csak egy Bluetooth-eszköz csatlakoztatható.
- ☞ Előfordulhat, hogy a keresési és kapcsolódási funkció nem működik a következő esetekben:
 - Ha erős elektromos mező van a házimozsi mellett vagy annak közelében.
 - Ha egyszerre több Bluetooth-eszközt csatlakoztat a készülékhez.
 - Ha a Bluetooth-eszköz ki van kapcsolva, nincs a helyén vagy hibásan működik.
 - Fontos, hogy olyan eszközök, mint mikrohullámú sütők, vezeték nélküli LAN adapterek, fluoreszcens lámpák vagy gázsütők ugyanazt a frekvencia-tartományt használják, mint a Bluetooth-eszköz, és elektromos interferenciát eredményezhetnek.

☞ A sokkal megbízhatóbb kapcsolat érdekében egy Bluetooth-eszközhöz vagy más eszközökhöz, mint például egy okostelefon javasoljuk, hogy frissítse az eszköz szoftverét a legfrissebb verzióra.

A Bluetooth-eszköz szétválasztása a Házimozi rendszertől

Bonthatja a Bluetooth-eszköz és a Házimozi csatlakoztatását. Részleteket lásd a Bluetooth-készülék használati útmutatójában.

- Amint a Házimozi és a Bluetooth-eszköz csatlakoztatása megszűnik, a **DISCONNECTED** felirat jelenik meg a kijelzőn.

A Házimozi csatlakoztatásának bontása a Bluetooth-eszköztől

Nyomja meg a (**F.**) gombot a Házimozi előlő paneljén egy **BT** másik módba váltáshoz vagy a Házimozi kikapcsolásához.

- A funkcióváltás miatti kapcsolatbontás esetét kivéve a Bluetooth-eszköz egy rövid ideig válaszra vár a Házimozitól, mielőtt végleg bontaná a kapcsolatot. (A bontáshoz szükséges idő a Bluetooth-eszköztől függően eltérő lehet.)

- ☞ Bluetooth-kapcsolati módban a Bluetooth-kapcsolat megszűnik, ha a távolság a Házimozí és a Bluetooth-eszköz között 10 m-nél nagyobb lesz. Ha a Bluetooth-eszköz újra a hatótávolságon belül kerül, vagy újraindítja a Bluetooth-eszközt, akkor újra csatlakoztatni kell a házimozit a Bluetooth-eszközzel.
- ☞ Bluetooth módban a képernyővédő elindul, ha a Bluetooth-eszköz 5 percig Készenlétben marad. A Bluetooth-eszköz csatlakoztatásához kapcsolja ki a képernyővédőt, majd csatlakoztassa azt. A képernyővédő kikapcsolásához nyomja le a távirányító bármelyik gombját (a hangerő gomb, $\wedge \vee < >$ gombok, stb.)

A Bluetooth Power On használata

Ha a házimozí ki van kapcsolva, és Bluetooth-kapcsolattal egy korábban már csatlakoztatott okos eszközt csatlakoztat a készülékhez, a házimozí bekapcsol.

- ☞ Ahhoz, hogy a **Gyorsindítás** működjön, csatlakoztatni kell a házimozit.
 - ☞ A funkció használatához állítsa a **Beállítások > Rendszer > Gyorsindítás** beállítást **Be** értékre.
 - ☞ A funkció használatához előbb létre kell hozni a Házimozí és az okos eszköz között a Bluetooth kapcsolatot, és a Házimozinak szerepelnie kell az okos telefon Bluetooth eszközök listáján.
1. Csatlakoztassa a korábban már csatlakoztatott okos eszközt a készülékhez Bluetooth-kapcsolattal. (A Bluetooth-kapcsolatról további információk az okos eszköz útmutatójában találhatóak.)
 2. A csatlakoztatás után a házimozí automatikusan **BT** módban kapcsolja be magát.
 - Válassza ki a lejátszani kívánt zenét az okos eszközön.

NFC (Rövid hatótávú kommunikáció) használata

Csatlakoztassa NFC-kompatibilis készülékét Bluetooth-kapcsolattal a Házimozí készülékhez az alábbi egyszerű eljárással. Az okos telefonról zenéket játszhat le a Házimozí készüléken keresztül.

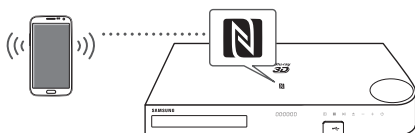

1. Kapcsolja be az okos telefonon az NFC funkciót, és győződjön meg róla, hogy a képernyőzár funkció ki van kapcsolva. Az okos telefon NFC funkciója nem működik, ha a képernyőzár be van kapcsolva.
 2. Gyengéden érintse az NFC kompatibilis eszközt az NFC logóhoz **N** a Házimozí felső paneljéhez.
 - Ha a Házimozí ki van kapcsolva, automatikusan bekapcsol.
 3. Az okos telefonon megjelenik a kérdés, hogy létrehozza-e a Bluetooth kapcsolatot. Válassza a **Yes (Igen)** pontot.
 - A kapcsolat létrehozása után megjelenik a "csatlakoztatva" üzenet.
 4. Az NFC eszköz csatlakozásának bontásához érintse hozzá újra az eszközt a Házimozí tetejéhez.
 - Másik NFC készülék csatlakoztatásához az okos telefon mellett érintse oda az adott készüléket a Házimozí felső paneljéhez. A Házimozí bontja az első okos telefon csatlakozását, és csatlakoztatja a második okos telefont.
- ☞ Az NFC funkció az Android OS 4.1 Jellybean vagy újabb rendszert futtató Android eszközökön működik.
 - Ha az eszközön az Android OS 4.1 Jellybean verziójánál korábbi Android operációs rendszer fut, le kell töltenie a 'Samsung NFC Connection' alkalmazást az Android piactérről az NFC funkció használatához.
 - ☞ Az NFC antenna helye okos telefononként eltér. Csatlakoztatás előtt ellenőrizze az NFC antenna helyét. Olvassa el a mobiltelefon használati útmutatóját az antenna helyének ellenőrzéséhez a csatlakoztatás előtt.
 - ☞ Ha az okos telefon vastag burkolatú, előfordulhat, hogy nem sikerül kapcsolódnia.
 - ☞ Az **N** jel az NFC Forum, Inc. védjegye vagy bejegyzett védjegye az Egyesült Államokban és más országokban.
 - ☞ Az NFC címkézés Bluetooth kapcsolat esetén nem működik a be- és kikapcsolás során.
 - ☞ Az NFC címkézés Bluetooth kapcsolat esetén nem működik, amíg a töltéscsatlakoztató villag.

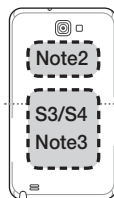

Tartalom Lejátszása

Fotó tartalmak lejátszása

Lejátszhatók a DVD-n, USB-n, mobileszközön vagy PC-n található fotó tartalmak.

A Tools menü használata

Egy fotó megjelenítésekor nyomja meg a távirányítón a **TOOLS** gombot.

Válassza a **Beállítások** (☑) gombot a képernyő jobb felső sarkában, és nyomja meg a **OK** gombot. Megjelenik az Eszközök menü legördülő lista.

Diabemutató beállításai

- **Sebesség** : A diavetítés sebességének beállítása.
- **Effektusok** : A diavetítés speciális effektusainak beállítása.

Elforgat

A kép elforgatása. (Elforgatás óramutatóval egyező vagy ellentétes irányba).

Zoom

Az aktuális kép kinagyítása. (Nagyítás max. 4-szeresére)

Kép üzemmód

- **Kiemelt** : Az élesség növelése.
- **Normál** : A legtöbb esetben ez alkalmazható.
- **Film** : Ez a legjobb beállítás mozifilmek nézéséhez.
- **Felhasználó** : A felhasználó állíthatja be a képkeménységet és a zajcsökkentést.

Háttérzene

Diavetítés megjelenítése közben zenehallgatás.

Ekvalizermód

Állítsa az **Be** lehetőségre a hangszínszabályozó bekapcsolásához. Testreszabhatja személyes hangbeállításait a hangszínszabályozó beállításokkal.

Ekvalizer beállításai

Ez a funkció csak akkor használható, ha a **Ekvalizermód** beállítása **Be**.

Küld

A **Küld** lehetőséggel feltölthet fájlokat online webhelyekre (Picasa, Facebook stb.) vagy eszközökre. A **Küld** funkció használatához egy online oldalra létre kell hozni egy fiókot az online oldalon, és be kell jelentkezni a Bejelentkezés funkcióval. A **Küld** lényegében ugyanúgy használható zene, fotók és videók esetén. Általános utasításokat a „Küldés funkció használata” című fejezetben a 41. oldalon talál.

Információ

Képinformációk megjelenítése.

- ☞ A lemeztől vagy tárolóeszköztől függően az **Opciók** menü eltérő lehet. Nem minden opció jelenik meg.
- ☞ A **Háttérzene** funkcióhoz a fotófájloknak és a zenefájloknak is ugyanazon az adathordozón kell lenniük. A hangminőséget azonban befolyásolja az MP3 fájl bitsebessége, a fotó mérete és a kódolási mód.
- ☞ Teljes képernyős módban a felirat és a PG grafika nem nagyítható fel.

A Rendezés és Opciók menük használata a fotófájl-lista megjelenítésekor

Csak a fotók megjelenítéséhez válassza ki a **Szűrés** (▼) funkciót, majd a **Fényképek** lehetőséget.

- ☞ Bár a készülék megjeleníti minden tartalomtípús mappáját, csak a kiválasztott tartalomtípúsú fájlokat jeleníti meg. Ha például a **Fényképek** lehetőséget választotta, csak a fotók jelennek meg.

A fotókat megjelenítő képernyőn a **^ v < >** gombokkal válassza ki a **Rendezés** vagy az **Opciók** pontot, és nyomja meg a **OK** gombot.

Fényképek

Rendezés

- **Dátum**
Az adathordozón vagy tárolón lévő összes fotófájl csoportosítása dátum szerint. Egy csoportra való kattintással megjelenítheti a csoportba tartozó fotókat.
- **Cím**
Az adathordozón vagy tárolón lévő összes fotófájl megjelenítése címek szerint.
- **Mappa**
Az adathordozón vagy tárolón lévő összes mappa megjelenítése.

Opciók

▪ Diavetítés

Elindítja a diavetítést. Megjeleníti az összes fájlt az aktuális mappában egymás után. Ha diavetítést szeretne létrehozni a fotók kiválasztott csoportjával, lásd a Kiválasztott lejátszása című részt alább.

▪ Kijelöltek lej.

A **Kijelöltek lej.** pontban kijelölheti a lejátszani kívánt fájlokat. Lényegében minden médiatípus esetén ugyanúgy használható. Lásd a "A Kijelöltek lejátszása funkció használata saját rögzítésű médiával (CD-k, USB-eszközök, stb)" című részt a 35. oldalon.

▪ Küld

A **Küld** lehetőséggel feltölthet fájlokat online webhelyekre (Picasa, Facebook stb.) vagy eszközökre. A **Küld** funkció használatához létre kell hozni egy fiókot az online oldalon, és be kell jelentkezni a Bejelentkezés funkcióval.

 A lemeztől vagy tárolóeszköztől függően az **Opciók** menü eltérő lehet. Nem minden opció jelenik meg.

Küldés funkció használata

1. A **∧∨** gombokkal válassza ki a **Küld** pontot, majd nyomja meg az **OK** gombot. Megjelenik a Kijelölés képernyő.
 2. A **∧∨** gombokkal válassza ki a képet, majd nyomja meg az **OK** gombot. A képtől balra megjelenik egy jelölés.
 3. Ismétlje a 2. lépést további képek kijelöléséhez.
 4. A kép listából való törléséhez lépjen a képre, majd nyomja meg újra a **OK** gombot. Ezzel törli a kép jelölését.
 5. A **∧∨** gombokkal válassza ki a **Küld** pontot, és nyomja meg az **OK** gombot. Megjelenik a Küldés ablak, felsorolva az online weboldalakat (Picasa, Facebook, stb.) vagy eszközöket, amelyekre elküldhető a fotók.
 6. Válassza ki a célhelyet, és nyomja meg az **OK** gombot.
 7. Ha online weboldalra küld fotókat, megnyílik a weboldal. Jelentkezzen be, és kövesse a megjelenő utasításokat.
-  Ha online weboldalra szeretne fotókat küldeni, rendelkeznie kell egy fiókkal az adott weboldalon.

Rádió hallgatása

- Rádió hallgatásához csatlakoztassa a mellékelt FM anténát.

A rádió kezelése a távirányítóval

1. A **SOURCE** gombbal válassza ki az **FM** lehetőséget.
2. Hangolja be a kívánt csatornát.
 - Automatikus hangolás 1 : A **PRESET** gombbal válassza ki a **PRESET** pontot, majd a **∧∨** gombokkal válassza ki a programozott csatornát.
 - Mielőtt behangolhatja programozott csatornákat, be kell programoznia a csatornákat a memóriába.
 - Manuális hangolás : A **PRESET** gombbal válassza ki a **MANUAL** pontot, majd a **∧∨** gombokkal hangoljon be alacsonyabb vagy magasabb frekvenciára.
 - Automatikus hangolás: A **PRESET** gombbal válassza ki a **MANUAL** pontot, majd a **∧∨** gombokkal automatikusan keresse ki a csatornát.

Mono/stereo kiválasztása

Nyomja meg a **ST/MO** gombot.

- A gomb többszöri megnyomására a hang átvált a **STEREO** és a **MONO** között.
- A rosszabb vételi körzetekben válassza a **MONO** lehetőséget az interferencia kiszűréséhez.

Csatornák programozása

Példa: Az FM 89.10 beprogramozása a memóriába

1. A **SOURCE** gombbal válassza ki az **FM** lehetőséget.
2. A **∧∨** gombokkal válassza ki a <89.10> pontot.
3. Nyomja meg a **MEMORY** gombot.
 - A **NUMBER** villog a kijelzőn.
4. Nyomja meg a **MEMORY** gombot újra.
 - Nyomja meg a **MEMORY** gombot, mielőtt a **SZÁM** eltűnik a kijelzőről.
 - A **MEMORY** gomb megnyomása után, a **SZÁM** eltűnik, a csatornát pedig a készülék eltárolja.

Tartalom Lejátszása

5. További csatornák programozásához ismételje a 2-4 lépéseket.
- Programozott állomás behangolásához nyomja meg a **PRESET** gombot a **PRESET** kiválasztásához, majd nyomja meg a **^ V** gombot az állomás kiválasztásához.

A speciális effektek távirányító-gombjainak használata

SOUND EFFECT Funkció



A hang optimalizálását végző mód kiválasztása.

1. Nyomja meg a **SOUND EFFECT** gombot.
2. A **^ V** gombokkal válassza ki a kívánt módot: **DSP**, **Virtual Surround**, **SFE mód** vagy **Sport**.
3. A **< >** gombokkal kiválaszthatja a kívánt hangeffektust.

□ DSP

- ▼ **MP3 Enhancer** : Ez a funkció a hangminőség javításában segít (pl. MP3 zene lejátszásakor). Segítségével az MP3 szintű hang (24 kHz, 8bit) feljavítható CD szintű hangra (44.1 kHz, 16bit).
- ▼ **Power Bass** : Növeli a mély hangok erejét, és dübörgő hangeffektust biztosít.
- ▼ **Virtual 7.1** (csak HT-H7500WM) : 7.1 csatornás hangeffektus alkalmazása az 5.1 hangszórós rendszeren.
- ▼ **Ki** : A normál hallgatás kiválasztása.

□ Virtual Surround

Beállíthatja, hogy egy kétcsatornás bemeneti forrásból 5.1 csatornás térhangzást csináljon.

□ SFE mód

- ▼ **Symphony Hall in Boston (Hall 1)** : A vokális hangokat emeli ki, koncertteremhez hasonlóan.
- ▼ **Philharmonic Hall in Bratislava (Hall 2)** : Szintén a vokális hangokat emeli ki, koncertteremhez hasonlóan, de kevésbé, mint a HALL1.
- ▼ **Jazz Club in Seoul B** : Ajánlott beállítás jazz zenéhez.
- ▼ **Church in Seoul** : Nagy templom hangulatát kelti.
- ▼ **Amphitheater (Rock)** : Ajánlott beállítás rockzenéhez.
- ▼ **Ki** : A normál hallgatás kiválasztása.

□ Sport

- ▼ **Bemondó** : Kiemeli a kommentátor hangját sportesemény során, a játék jobb átéléséhez.
- ▼ **Stadion** : Kiemeli a szurkolók zúgását a sportesemény során.
- ▼ **Ki** : A normál hallgatás kiválasztása.

DTS Neo:Fusion II / 3D Sound

3D SOUND

Természetesebbé és élénkebbé, gazdagabb tónusúvá teszi a hangot a hangmélység szintbeállításával.

- **DTS Neo:Fusion II : Ki → Be**
 - **3D Sound** (csak HT-H7500WM) : **Ki → Erős → Gyenge**
- 3D Sound FM** módban nem elérhető.
- A **3D Sound** csak akkor jelenik meg, ha a **Egyszerű hangszóró-beállítás > Egyszerű mód** lehetőséget választotta ki.

Hálózati Szolgáltatások

A készülék hálózathoz csatlakoztatásával különböző szolgáltatások vehetők igénybe, például videó folyóam vagy online alkalmazások.

A hálózati szolgáltatások használatához először a következőket kell tennie:

1. Csatlakoztassa a készüléket a hálózathoz. (Lásd a 14. oldalt)
2. Konfigurálja a hálózati beállításokat. (Lásd a 22–24. oldalakat)

Bejelentkezés a Samsung fiókba

A **FILM- ÉS TV-AJÁNLAT** vagy **SAMSUNG APPS** elérése előtt javasoljuk, hogy lépjen be a Samsung fiókjába.

 Ha nem rendelkezik Samsung fiókkal, hozzon létre egyet a **Fiókot létrehoz** kiválasztásával.

A Samsung-fiók létrehozásához kövesse az alábbi lépéseket:

1. A Lejártszás képernyőn nyomja meg a  gombot. Megjelenik az **Bejelentkezik** képernyő.
2. Válassza ki az Azonosító mezőt, és nyomja meg a **OK** gombot. Megjelenik a Képernyőbillentyűzet ablak.
3. A billentyűzettel írja be az e-mail címét. Ha befejezte, válassza ki a **Kész** pontot, és nyomja meg a **OK** gombot. Újra megjelenik az **Bejelentkezik** képernyő.
4. Válassza ki a Jelszó mezőt, és nyomja meg a **OK** gombot. Megjelenik a Képernyőbillentyűzet ablak.
5. Írja be a jelszót a billentyűzettel. Ha befejezte, válassza ki a **Kész** pontot, és nyomja meg a **OK** gombot. Újra megjelenik az **Bejelentkezik** képernyő.
6. A bejelentkezés könnyebbé tétele érdekében válassza ki a **Automatikus bejelentkezés** lehetőséget, majd nyomja meg a **OK** gombot.
7. Válassza ki a **Bejelentkezik** lehetőséget, és nyomja meg a **OK** gombot.
8. Megjelenik az **Samsung-fiók Feltételek** képernyő.
9. Válassza ki a **Elfogadom** lehetőséget, és nyomja meg a **OK** gombot.
10. Válassza ki a képet, amelyet a fiók azonosítására szeretne használni, és nyomja meg a **OK** gombot.
11. Válassza ki a **Kész** pontot.

 Ha kiválasztotta a **Automatikus bejelentkezés** pontot, a következő alkalommal a készülék automatikusan megadja e-mail címét és jelszavát. Csak a **Bejelentkezik** pontot kell kiválasztania.

 Ha megnyomja a  gombot a bejelentkezés után, megjelenik a **Bejelentkezik** képernyő. Választhatja a **Fiókokat kapcsol, Profil szerk., Fiókot eltávolít** és **Kijelentkezik** lehetőséget.

Hitelkártya hozzáadása

Hitelkártya hozzáadásához a fiókhoz kövesse ezeket a lépéseket:

1. Válassza a  lehetőséget a Főmenü képernyő jobb felső sarkában, és nyomja meg a **OK** gombot. Megjelenik a fiók **Bejelentkezik** képernyője.
2. Ha még nem jelentkezett be jelentkezzen be a fiókba. Újra megjelenik a Főképernyő. Ha már bejelentkezett, ugorjon a 4. lépésre.
3. Válassza ki ismét a  pontot, és nyomja meg a **OK** gombot. Megjelenik a fiók **Bejelentkezik** képernyője.
4. A fiók **Bejelentkezik** képernyőjén válassza ki az **Profil szerkeszt** lehetőséget, majd nyomja meg a **OK** gombot. Megjelenik a képernyőn megjelenő billentyűzet.
5. Írja be a fiók jelszavát. Ha kész, válassza a **Kész** lehetőséget, majd nyomja meg a **OK** gombot. Megjelenik a **Profil szerkeszt** képernyő.
6. Válassza ki a **Kártyát hozzáad** pontot, és nyomja meg a **OK** gombot. Megjelenik a Mappa kiválasztása ablak.
7. Olvassa el a Kártya hozzáadása szöveget, és nyomja meg a **OK** gombot. Megjelenik a **Kártyát hozzáad** képernyő.
8. Adja meg a kért hitelkártyaadatokat. Ha kész, válassza a **Ment** lehetőséget, majd nyomja meg a **OK** gombot.

FILM- ÉS TV-AJÁNLAT, vagy SAMSUNG APPS használata előtt

Ha nem állította be a Smart Hub szolgáltatást, **FILM- ÉS TV-AJÁNLAT** vagy **SAMSUNG APPS** használata előtt a készülék megkéri, hogy végezze el a Smart Hub beállítását.

1. A Főmenü képernyőn válassza ki a **FILM- ÉS TV-AJÁNLAT** vagy **SAMSUNG APPS** lehetőséget, majd nyomja meg a **OK** gombot.
2. Ha a **FILM- ÉS TV-AJÁNLAT** pontot választotta, megjelenik a Smart Hub ablak és megkérdezi be akarja-e állítani a Smart Hub szolgáltatást. Válassza ki a **Igen** lehetőséget, és nyomja meg a **OK** gombot. Megjelenik az Üdvözlő képernyő.

3. Válassza ki a **Indítás** lehetőséget, és nyomja meg a **OK** gombot. Megjelenik a Smart Hub használatára vonatkozó Feltételeket és Adatvédelmi Szabályzatot tartalmazó képernyő.
4. A **További szolgáltatások és lehetőségek** tartalmazó képernyőn át kell néznie és egyet kell értenie mind a Smart Hub használatára vonatkozó Feltételekkel, mind az Adatvédelmi Szabályzattal a Smart Hub használatához.
5. A teljes dokumentum megtekintéséhez görgessen le és kattintson a **Részletek** gombokra.
✎ Nem kell hozzájárulnia a Kiegészítő Adatvédelmi értesítéshez, de lehetséges, hogy néhány Smart TV funkció nem lesz elérhető ha nem teszi meg.
6. Válassza ki a **Mind elfogadom** lehetőséget, és nyomja meg a **OK** gombot. Megjelenik a Beállítás befejezése képernyő. Nyomja meg a **OK** gombot.

A használata FILM- ÉS TV-AJÁNLAT

A **FILM- ÉS TV-AJÁNLAT** képernyőn keresztül letölthet filmeket és TV sorozatokat és megtekintheti azokat a TV-n.

A filmeket és TV sorozatokat letöltéséhez és megtekintéséhez szüksége lesz egy regisztrált hitelártyával rendelkező Samsung-fiókra. A kártya regisztrálásához lásd a 43. oldalt.

- ✎ Az országtól függően a készülék nem feltétlenül támogatja ezt a menüfunkciót.

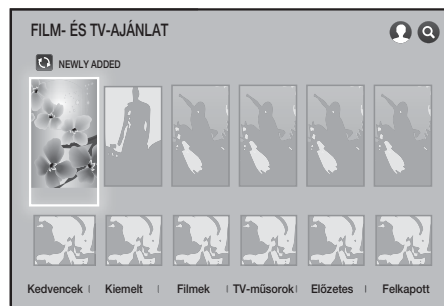

1. A Főmenü képernyőn válassza ki a **FILM- ÉS TV-AJÁNLAT** pontot, majd nyomja meg a **OK** gombot.
2. Válasszon ki egy Ajánlott filmet vagy TV sorozatot, és nyomja meg a **OK** gombot. Megjelenik az adott film Információs képernyője.
✎ Ahogy kijelöli az egyes filmeket vagy TV sorozatokat megjelennek a film vagy TV sorozat letöltéséhez használható alkalmazások ikonjai a minden egyes film vagy TV sorozat kijelölő ikonja alatt.

- 2¹. Illetve válassza ki a **Kedvencek**, **Kiemelt**, **Filmek**, **TV-műsorok**, **Előzetes** vagy **Felkapott** lehetőséget, és nyomja meg a **OK** gombot.

A megjelenő képernyőn a **^ V < >** gombokkal válasszon ki egy műsort, filmet vagy előzetest, és nyomja meg a **OK** gombot.

A **Filmek** vagy **TV-műsorok** képernyőn választhatja a **Újdonságok** vagy **Műfajok** lehetőséget is további műsorok vagy filmek megtekintéséhez. A **Műfajok** képernyőn a **^ V < >** gombokkal válassza ki a Műfajok lehetőséget, majd nyomja meg a **OK** gombot.

A filmeket vagy TV műsorokat megjelenítő képernyőn válasszon a **^ V < >** gombokkal, és nyomja meg a **OK** gombot.

3. Ha letöltötte és telepítette az egyik videoletöltő alkalmazást, amelyet a film vagy a műsor letöltésére és megtekintésére használhat, válassza ki a **Nézés most** pontot, és nyomja meg a **OK** gombot. Az alkalmazás elindul. A kiválasztott film vagy műsor megtekintéséhez kövesse a képernyőn megjelenő utasításokat. Ha még nem töltötte le az egyik alkalmazást ugorjon a 4. lépésre.
4. Ha még nem töltötte le az egyik videoletöltő alkalmazást, akkor a **Nézés módja** jelenik meg a képernyőn a **Nézés most** helyett. Válassza ki az egyik videoletöltő alkalmazást a **Nézés módja** ponttól jobbra, és nyomja meg a **OK** gombot.
5. A rendszer megkérdezi, hogy szeretné-e most telepíteni az alkalmazást. Válassza az **Telepít** lehetőséget, nyomja meg a **OK** gombot, majd kövesse az utasításokat az alkalmazás telepítéséhez. Kiválaszthatja a **Részletek** lehetőséget is, amellyel információk jeleníthetők meg az alkalmazásról. A **Részletek** képernyőn az alkalmazás le is tölthető.
6. Ha az alkalmazás telepítése megtörtént, válassza a **Lejátszás** pontot, majd nyomja meg a **OK** gombot az alkalmazás elindításához. Vagy nyomja meg a **↶ (VISSZA)** gombot, hogy visszatérjen a **FILM- ÉS TV-AJÁNLAT** képernyőre, válassza ki újra a műsort vagy a filmet, majd kövesse a 3. lépés utasításait a film vagy a műsor megtekintéséhez.

- ✎ A tartomelemek és a megfelelő alsó menük a **FILM- ÉS TV-AJÁNLAT** pontban az országtól függően eltérőek.

☞ A filmek vagy műsorok információs képernyőjén csak azután jelenik meg a **Nézés most** gomb, hogy letöltötte és telepítette az egyik videoletöltő alkalmazást, amelyet az adott film vagy műsor letöltésére használhat. A **Nézés módja** akkor jelenik meg, ha nem töltötte le a szükséges videoletöltő alkalmazást. A **Nézés módja** ponttól jobbra található a film vagy műsor letöltéséhez használható videoletöltő alkalmazások listája. Válasszon ki egy ikont az alkalmazás letöltéséhez és telepítéséhez.

☞ **Kedvencek** nem jelenik meg, csak ha megjelölt egy vagy több filmet vagy TV műsort kedvencként. Adott film vagy TV műsor kedvencként történő megjelöléséhez jelölje ki az adott műsort. Megjelenik a Részletek képernyő. Válassza ki a szív szimbólumot, és nyomja meg a **OK** gombot.

A SAMSUNG APPS használata

A **SAMSUNG APPS** képernyőn keresztül alkalmazásokat tölthet le az internetről és elindíthatja és futtathatja a letöltött alkalmazásokat a TV-n. Egyes alkalmazások eléréséhez Samsung-fiókkal kell rendelkeznie.

☞ Amikor multimédia tartalmat játszik le a **SAMSUNG APPS** alkalmazásban, a lejátszás szüneteltetéséhez nyomja le a **▶||** gombot a távirányítón. A lejátszás leállításához nyomja le az **⏏** (KILÉPÉS) gombot a távirányítón.

A SAMSUNG APPS képernyő áttekintése

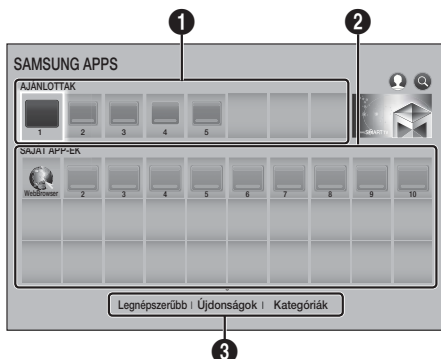

1

AJÁNLOTTAK : A Samsung által ajánlott tartalmak kezelése. az Ajánlott alkalmazások nem törölhetők.

2

SAJÁT APP-EK : A SAJÁT APP-EK képernyőn módosítható alkalmazások személyes galériája jelenik meg.

3

Legnépszerűbb, Újdonságok és Kategóriák : Válassza további alkalmazások megtekintéséhez és letöltéséhez.

Amikor először megnyitja a **SAMSUNG APPS** képernyőt, a Házimozi automatikusan letölti az ingyenes alkalmazások egy csoportját. Amint letöltötte az alkalmazásokat, megjelennek a **SAMSUNG APPS** képernyőn. További alkalmazások megtekintéséhez válassza a **Legnépszerűbb, Újdonságok** vagy **Kategóriák** lehetőséget a képernyő alján, majd nyomja meg a **OK** gombot.

Legnépszerűbb megjeleníti a legnépszerűbb alkalmazásokat, a **Újdonságok** a legújabb.

Kategóriák megjeleníti a kategóriákat reprezentáló ikonokat, például **Videó, Játék és Sport**. Válasszon ki egy kategória ikont, és nyomja meg a **OK** gombot. A Házimozi megjeleníti a kategóriában lévő alkalmazásokat.

Alkalmazás letöltése

1. Válassza ki a **Legnépszerűbb, Újdonságok** vagy **Kategóriák** lehetőséget, és nyomja meg a **OK** gombot.
2. Ha a **Kategóriák** elemet választotta, válasszon ki egy kategória ikont, és nyomja meg a **OK** gombot. Ellenkező esetben ugorjon a 3. lépésre.

☞ A **Legnépszerűbb, Újdonságok** és **Kategóriák** képernyőkön egy zöld nyíl jelenik meg a már letöltött alkalmazásokon.

3. Válassza ki a letölteni kívánt alkalmazást, és nyomja meg a **OK** gombot. Megjelenik az alkalmazás Részletes információs képernyője.
4. Válassza ki a **Letöltés** gombot a képernyőn, és nyomja meg a **OK** gombot. **Letöltés** átvált **Mégse**-re, és elkezdődik az alkalmazás letöltése.
5. Ha szeretné félbeszakítani a letöltést, válassza ki a **Mégse** lehetőséget, majd nyomja meg a **OK** gombot.
6. A letöltés befejezése után a **Mégse** átvált **Lejátszás** értékre. Válassza ki a **Lejátszás** lehetőséget, majd nyomja meg a **OK** gombot az alkalmazás újraindításához. Illetve nyomja meg a **⏏** (VISSZA) gombot, amíg a **SAMSUNG APPS** képernyő újra megjelenik. A letöltött alkalmazás megjelenik az Alkalmazás képernyőn a **SAJÁT APP-EK** alatt.

Alkalmazás elindítása

1. Válassza az **SAMSUNG APPS** lehetőséget a Főképernyőn, és nyomja meg a **OK** gombot.
2. A **SAMSUNG APPS** képernyőn a **^ v < >** gombokkal válasszon ki egy alkalmazást, majd nyomja meg a **OK** gombot. Az alkalmazás elindul.

Az Opciók menü

Az Opciók menüben hozzáadhat alkalmazásokat a **SAJÁT APP-EK** listához, vagy törölheti őket onnan. Módosítható az alkalmazások pozíciója is a **SAJÁT APP-EK** képernyőn, és frissíthetők is.

Áthelyez

1. A **SAJÁT APP-EK** képernyőn válassza ki az áthelyezni kívánt alkalmazást, majd nyomja le a **OK** gombot 3 másodpercre. Megjelenik az Opció menü.
2. Válassza ki a **Áthelyez** lehetőséget, és nyomja meg a **OK** gombot.
3. A **^V<>** gombokkal helyezze át az alkalmazást.
4. Ha az alkalmazás a helyén van, nyomja meg a **OK** vagy **→■** (**KILÉPÉS**) gombot.

Törlés

1. A **SAJÁT APP-EK** képernyőn válassza ki a törölni kívánt alkalmazást, majd nyomja le a **OK** gombot 3 másodpercre. Megjelenik az Opció menü.
2. Válassza ki a **Törlés** lehetőséget, és nyomja meg a **OK** gombot.
3. A **<>** gombokkal válassza ki az **OK** pontot, és nyomja meg a **OK** gombot.

Több törlése

1. A **SAJÁT APP-EK** képernyőn válassza ki a törölni kívánt alkalmazást, majd nyomja le a **OK** gombot 3 másodpercre. Megjelenik az Opciók menü.
2. Válassza ki a **Több törlése** lehetőséget, és nyomja meg a **OK** gombot.
3. A **^V<>** gombokkal válassza ki a törölni kívánt alkalmazásokat, és nyomja meg a **OK** gombot.
4. A **V** gombbal válassza ki a **Törlés** pontot, és nyomja meg a **OK** gombot.

Részletek

1. A **SAJÁT APP-EK** képernyőn válassza ki az alkalmazást, amelynek részletes információit szeretné megtekinteni, majd nyomja le a **OK** gombot 3 másodpercre. Megjelenik az Opció menü.
2. Válassza ki a **Részletek** pontot, és nyomja meg a **OK** gombot.

Nézetváltás

1. A **SAJÁT APP-EK** képernyőn válasszon ki egy alkalmazást, majd nyomja le a **OK** gombot 3 másodpercre. Megjelenik az Opció menü.

2. Válassza ki a **Nézetváltás** pontot, és nyomja meg a **OK** gombot. Ha a jelenlegi nézet a Leggyakrabban lejátszott nézet a rendszer megkérdezi, hogy szeretne-e átváltani Egyedi nézetre. Ha a jelenlegi nézet Egyedi nézet a rendszer megkérdezi, hogy szeretne-e átváltani a Leggyakrabban lejátszott nézetre. A Leggyakrabban lejátszott nézet az alapján rendezi az alkalmazásokat, hányszor indította le az egyes alkalmazásokat. Az Egyedi nézet lehetővé teszi kedve szerint elrendezni az alkalmazásokat.
3. Válassza ki az **OK** pontot, és nyomja meg a **OK** gombot a nézet megváltoztatásához.

Lezárás/feloldás

Az alkalmazás zárolása megnehezíti annak véletlen törlését.

1. A **SAJÁT APP-EK** képernyőn válassza ki a zárolni kívánt alkalmazást, majd nyomja le a **OK** gombot 3 másodpercre. Megjelenik az Opció menü.
2. Válassza ki a **Lezárás/feloldás** pontot, és nyomja meg a **OK** gombot.
3. Megjelenik a PIN-kód beviteli ablak. Írja be a PIN-kódot. Tartsa lenyomva az **123** gombot a számbillentyűzet megjelenítéséhez a képernyőn. A számbillentyűzeten válasszon ki egy számot a **^V<>** gombbal, majd nyomja meg az **OK** gombot. Ha még nem állított be PIN-kódot, írja be az alapértelmezettet: 0000.
4. Mindegyik alkalmazás ikonján megjelenik egy jelölőnégyzet. A **^V<>** gombokkal válassza ki a zárolni kívánt alkalmazást, és nyomja meg a **OK** gombot a kiválasztásához. Egy pipa jelenik meg az ikonon.
5. Ismétlje a 4. lépést más alkalmazások kijelöléséhez. Az összes alkalmazás kiválasztásához vagy az Összes kijelölésének megszüntetéséhez használja a **Mind kijelöli** vagy a **Nincs kijelölés** pontokat a képernyőn alján. Az egyes alkalmazások kiválasztásának megszüntetéséhez válassza ki újra az alkalmazást, és nyomja meg a **OK** gombot. A pipa eltűnik.
6. Ha befejezte a választásának bejelölését álljon a **Zárolás** pontra a képernyő alján, és nyomja meg a **OK** gombot.
7. Megjelenik egy zárolásjel az alkalmazás ikonján. Be kell írnia a PIN-kódot a zárolt alkalmazás törléséhez vagy feloldásához.

Alkalmazásokat frissít

1. A **SAJÁT APP-EK** képernyőn válasszon ki egy alkalmazást, majd nyomja le a **OK** gombot 3 másodpercre. Megjelenik az Opció menü.
2. Válassza ki a **Alkalmazásokat frissít** pontot, és nyomja meg a **OK** gombot.

3. A **Alkalmazásokat frissít** képernyőn megjelenik az összes alkalmazás, amelyhez elérhető frissítés. Válassza ki a frissíteni kívánt alkalmazást, és nyomja meg a **OK** gombot. Választhatja a **Mind kiválasztása** lehetőséget is az összes felsorolt alkalmazás frissítéséhez.
4. Válassza ki a **Friss.** pontot, és nyomja meg a **OK** gombot.

Screen Mirroring

A **Screen Mirroring** funkcióval az okostelefon vagy Android táblagép kijelzője megjeleníthető a készülékhez csatlakoztatott TV-n.

1. A Főmenü képernyőn válassza ki a **Screen Mirroring** pontot, majd nyomja meg a **OK** gombot.
2. Indítsa el a **AllShare Cast** vagy a **Screen Mirroring** lehetőséget az eszközön.
3. A készüléken keresse meg a készülék nevét az elérhető eszközök listájában, és válassza ki.
4. A TV-n megjelenik a csatlakoztatási üzenet (például **Android_92gb csatlakoztatása...**) majd a csatlakoztatva üzenetet.
5. Kis idő múlva a készülék képernyője megjelenik a TV képernyőjén.
6. A **Screen Mirroring** funkció leállításához nyomja meg az **↵** (KILÉPÉS) vagy a **↶** (VISSZA) gombot a távirányítón, vagy lépjen ki a **Screen Mirroring** funkcióból az okostelefonon.

- ☞ AllShare Cast funkciót támogató készülékekhez csatlakoztatható. Fontos, hogy nem minden AllShare Cast készülékhez való csatlakozás támogatott, a gyártótól függően. A mobilcsatlakozás támogatásáról további információkat a gyártó webhelyén talál.
- ☞ Ha a **Screen Mirroring** funkciót használja, a videókép vagy a hang szaggathat, a környezettől függően.
- ☞ A Bluetooth jelek zavarhatják a **Screen Mirroring** jelet. A **Screen Mirroring** funkció használata előtt ajánljuk, hogy kapcsolja ki a Bluetooth funkciót az okostelefonon vagy egyéb smart készüléken (táblagép stb.).

A webböngésző használata

Az internet elérhető a webböngésző alkalmazással.

1. Válassza az **SAMSUNG APPS** lehetőséget a Főképernyőn, és nyomja meg a **OK** gombot.

2. A **SAMSUNG APPS** képernyőn válassza ki a **WebBrowser** lehetőséget, majd nyomja meg a **OK** gombot.

- ☞ Ha a webböngészőt **BD Wise** kompatibilis, HDMI-kábellel csatlakoztatott TV-n nyitja meg, és a **BD Wise** be van kapcsolva, a böngésző a képernyőt betöltő méretű lesz, és a TV képminőségét automatikusan optimalísra állítja.
- ☞ A Webböngésző nem kompatibilis a Java alkalmazásokkal.
- ☞ Ha megpróbál letölteni egy fájlt, és a fájl nem menthető el, hibaüzenet jelenik meg.
- ☞ E-kereskedelem (a termékek online) vásárlása nem támogatott.
- ☞ Az ActiveX nem támogatott.
- ☞ Egyes szolgáltatók által üzemeltetett webhelyek elérhetősége korlátozott lehet.

Hivatkozás böngészés és mutató böngészés

A webböngésző kétféle böngészést tesz lehetővé, a mutató böngészést és a hivatkozás böngészést. Amikor először indítja el a böngészőt, a mutató böngészés aktív. Ha egeret használ a webböngészőben való navigáláshoz, ajánljuk, hogy hagyja aktívan a mutató böngészést. Mutató böngészés közben a távirányító nyíl gombjainak használatával mozgatja a mutatót. A mutató szabadon mozoghat a képernyőn, valahogy úgy, mint egy számítógép egérmutatója. Hivatkozás böngészés közben a nyíl gombokkal mozgathatja a kijelölést az egyik linkről, gombról vagy beviteli mezőről a másikra. A kijelölés csak a linkekre, a gombokra és a beviteli mezőkre korlátozódik.









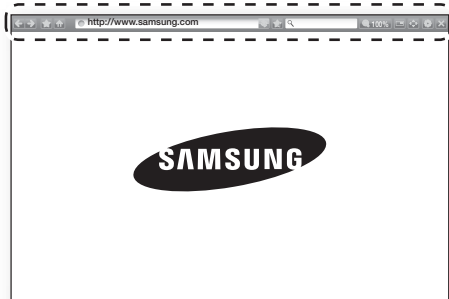



A hivatkozás böngészés aktiválásához kövesse az alábbi lépéseket:

1. A távirányító **^ v < >** gombjaival vigye a mutatót a képernyő jobb felső sarkában a Link Browser ikonra. A Link Browser ikon jobbról a harmadik. A mutató a megfelelő helyen van, ha az ikon kékre vált és megjelenik a "Link Browsing" üzenet.
2. Nyomja meg a **OK** gombot. A Link Browsing aktiválódik, és aktív marad, amikor megnyitja a webböngészőt vagy átvált a Pointer Browsing-ra.

A vezérlőpanel áttekintése

A képernyő tetején lévő vezérlőpanel olyan ikonokat tartalmaz, amelyekkel hasznos funkciók érhetőek el. Az alábbiakban leírjuk ezeket az ikonokat a bal szélsővel kezdve.



-  : Az előző oldalra lép.
-  : A következő oldalra lép.
-  : Megjeleníti a Könyvjelző és előzmények képernyőt. Megjelölheti az aktuális oldalt, kiválaszthat meglévő könyvjelzőt, és szerkesztheti és törölheti a könyvjelzőket. Megtekintheti a böngészési előzményeket és kiválaszthat újra oldalakat.
-  : A webböngésző nyitóoldalára ugrik.
-  <http://www.samsung.com> : Manuálisan beírhat oldalcímet a billentyűzet segítségével.
-  : Újratölti az aktuális oldalt a frissítéshez.
-  : Az aktuális oldalt hozzáadja a könyvjelzőkhöz.
-  : Információk keresése a szavak vagy karakterek beírásával a billentyűzeten. Lásd a Képernyőbillentyűzet használata című részt ezen az oldalon.
-  100% : A képernyő nagyítása vagy kicsinyítése adott százalékkal.
-  /  : Átváltás a mutató és a hivatkozás böngészés között.
-  : A Böngésző beállításainak konfigurálása. Lásd a "Beállítások menü használata" című fejezetet a 49. oldalon.
-  : A webböngésző bezárása.

A Képernyőbillentyűzet használata

Amikor rákattint a <http://www.samsung.com> lehetőségre, a  vagy lépjen be egy adat- vagy szövegbeviteli mezőbe, majd nyomja meg a **OK** gombot, megjelenik a képernyőbillentyűzet.



A képernyőbillentyűzet távirányítóval való használatához:

1. A távirányító **^ v <** gombjaival a kijelölést a kívánt betűre vagy számra viheti.
2. A **OK** gombbal beírhatja a betűt vagy számot a beviteli mezőbe.
3. Nagybetűk beírásához vigye a kijelölést a **Caps** gombra bal oldalt fent, és nyomja meg a **OK** gombot. Nyomja meg a **OK** gombot újra a **Caps** gomb kijelölésével a kisbetűkhöz való visszatéréshez.
4. A szimbólumok és további írásjelek eléréséhez jelölje ki az **123#&** gombot bal oldalt fent, és nyomja meg a **OK** gombot.
5. A beírt karakter törléséhez vigye a kijelölést a **←** gombra, és nyomja meg a **OK** gombot.
6. A beírt karakterek törléséhez vigye a kijelölést a **Törlés** gombra, és nyomja meg a **OK** gombot.
7. A befejezéshez vigye a kijelölést a **Kész** gombra, és nyomja meg a **OK** gombot.

 Ha vezeték nélküli billentyűzetet csatlakoztatott a készülékhez, a billentyűzettel beírhat betűket, számokat, szimbólumokat és írásjeleket. Fontos, hogy a vezeték nélküli billentyűzet csak akkor működik, amikor a képernyőbillentyűzet látható, és csak betűk, számok, szimbólumok és írásjelek beírására használható.

A Képernyőbillentyűzet ablak opciói

A Képernyőbillentyűzet ablak opcióinak eléréséhez jelölje ki a gombot a billentyűzet alján balra, és nyomja meg a **OK** gombot.

Nyelv

A billentyűzet nyelvének kiválasztása. Kiválasztható az angol, francia, orosz stb.

Javasolt szöveg

A szöveg beírása közben a billentyűzet javasolt szavakat ad. A funkció **Be** és **Ki** kapcsolható.

Szövegjavaslási adatok törlése

A reset törli a Samsung billentyűzet memóriáját. Válassza a **OK** lehetőséget, ha törölni szeretné azt, amit a Samsung billentyűzet megjegyzett az írási stílusáról, az új szavakat is beleértve.

Következő betű megjóslása

A billentyűzet előrejelzi a következő betűt a beírás folyamán. Az előrejelzéseket az éppen beírt betű körül karikával jelzi. Az előrejelzett betű kiválasztható, vagy kiválasztható másik betű is. A funkció **Be** és **Ki** kapcsolható.

Ékezetes karakterek megjelenítése

Válassza ezt, ha ékezetes betűket szeretne beírni.

A Beállítások menü használata

A Beállítások menü funkcióival beállítható a Böngésző működése és a biztonsági funkciók. A Beállítás menü megnyitásához jelölje ki az ikont a Vezérlőpanelen, majd nyomja meg a **OK** gombot. A Beállítás menü egy opciójának kiválasztásához jelölje ki az opciót, majd nyomja meg a **OK** gombot.



Megragadás eng./letiltása

A Megfogás funkció be- és kikapcsolása. Ha a Megfogás funkció be van kapcsolva, a weboldal a csúszka nélkül is mozgatható fel-le.

A Megfogás funkció csak mutató böngészés esetén elérhető.

Jóváhagyott w.helyek

Korlátozhatja a gyermekek hozzáférését helytelen weboldalakhoz csak a regisztrált oldalakhoz való hozzáférés engedélyezésével.

A funkció elérésekor megjelenik a PIN-kód beíró képernyő. Tartsa lenyomva az **123** gombot a számbillentyűzet megjelenítéséhez a képernyőn. A számbillentyűzeten válasszon ki egy számot a **^ v < >** gombbal, majd nyomja meg az **OK** gombot. A funkció első használatakor írja be az alapértelmezett PIN-kódot: 0000.

A PIN-kód a Visszaállítás jelszóval módosítható a Jóváhagyott webhelyek funkcióban. Lásd alább.

- **Jóváhagyott webhelyek funkció** : A Jóváhagyott webhelyek funkció be- és kikapcsolása.
- **Jóváh. webhelyek jelsz. alaph. állítása** : A Jóváhagyott webhelyek jelszavának módosítása.
- **Akt. hely h.adása** : Az aktuálisan látható weboldal hozzáadása a Jóváhagyott webhelyek listájához.
- **Jóváhagyott webhelyek kezelése** : Beírhat URL-eket, hozzáadhatja a Jóváhagyott webhelyek listájához, vagy törölhet webhelyeket a listáról. Ha bekapcsolja a funkciót és nem adott hozzá webhelyeket a Jóváhagyott webhelyek listájához, egyetlen weboldal sem lesz elérhető.

Privát böngészés be/ki

A Privát böngészés be- és kikapcsolása. A Privát böngészéssel a böngésző nem őrzi meg a meglátogatott oldalak URL-címeit. Ha engedélyezni szeretné a Privát módot, válassza az **OK** lehetőséget.

Ha a Privát módban van, a "Stop" ikon jelenik meg az URL előtt a képernyő tetején. A Privát mód kikapcsolásához válassza ki újra a menüpontot, amikor be van kapcsolva.

Kereső beállítása

Beállíthatja a kívánt keresőmotort.

Webböngésző beá.

- **Beá. kezdőlapként** : Beállíthatja a böngésző kezdőlapját.
 - **Popupblokkoló** : Az Előugró ablakok blokkolásának be- és kikapcsolása.
 - **Oldalblokkoló** : Blokkolhatók a hirdetések, és kiválaszthatók az URL-címek, amelyeknél a hirdetések blokkolva lesznek.
 - **Általános** : Törölhetők az olyan személyes adatok, mint a webhely előzmények és a böngészési adatok (cookie fájlok stb.), és a böngésző beállításai visszaállíthatók alaphelyzetbe. Beállíthatja a **Biztonsági üzemmód** módot is.
-  Állítsa a **Biztonsági üzemmód** beállítást **Be** értékre a rosszindulatú/adathalász oldalak elérésének, illetve a rosszindulatú kód futtatásának elkerülésére.
- **Kódolás** : Beállítható a weboldalak kódolása Automatikus-ra, vagy kiválasztható a kódolási formátum manuálisan egy listából.
 - **Mutató** : A mutató sebessége beállítható, amikor a Mutató böngészés beállítást használja.
 - **Böngésző adatai** : Megjeleníti a böngésző verziószámát és szerzői jogi információit.

Súgó

Alapvető információk a webböngésző működéséről.

-  A webhelytől függően a **Webböngésző beá.** funkciók egy része nem aktiválódik. A nem aktiválható funkciók szürkítve jelennek meg és nem használhatók.

Az internetszolgáltatási fiók hozzákapcsolása a készülékhez

A Fiókok összekapcsolása funkcióval hozzákapcsolható a készülék az internetszolgáltatási fiókhoz, például a Pandorához, amelybe a készülék bejelentkezik automatikusan a szolgáltatás alkalmazásának elindításakor.

A szolgáltatási fiók hozzákapcsolásához kövesse az alábbi lépéseket:

1. A Főmenü képernyő a jobb felső sarokban válassza ki a  gombot, majd nyomja meg a **OK** gombot, hogy bejelentkezzen a Samsung-fiókjába.

2. Miután bejelentkezett, válassza ki ismét a  gombot, majd nyomja meg a **OK** gombot.
3. Válassza az **Fiókokat kapcsol** lehetőséget a My Account képernyőn, és nyomja meg a **OK** gombot.
4. A **Fiókokat kapcsol** képernyőn válassza ki a készülékhez hozzákapcsolni kívánt szolgáltatást, és nyomja meg a **OK** gombot.
5. Az ID és Jelszó képernyőn írja be a kiválasztott szolgáltatáshoz használt azonosítót a képernyőbillentyűzettel. Ha befejezte, válassza ki a **Kész** pontot, és nyomja meg a **OK** gombot.
6. Ismételje meg a műveletet a jelszóval is. Ha befejezte, válassza ki a **Kész** pontot, és nyomja meg a **OK** gombot.
7. Válassza ki a **OK** pontot, és nyomja meg a **OK** gombot.

BD-LIVE™

A készülék hálózatra történt csatlakoztatása után használhatók a filmekhez kapcsolódó szolgáltatások BD-LIVE kompatibilis lemezek esetén.

1. Csatlakoztasson egy USB flash memóriát a készülék elején lévő USB-aljzatba, majd ellenőrizze a hátralévő memóriát. Legalább 1GB szabad hely kell rendelkezni a BD-LIVE szolgáltatások használatához.
 2. Válassza az **Beállítások** lehetőséget a Főképernyőn, és nyomja meg a **OK** gombot.
 3. Válassza ki a **Hálózat** pontot, és nyomja meg a **OK** gombot.
 4. Válassza ki a **BD-Live beállításai** pontot, és nyomja meg a **OK** gombot.
 5. Válassza ki a **BD-adatkezelés** pontot, és nyomja meg a **OK** gombot.
 6. Válassza ki a **Eszközválasztás** pontot, és nyomja meg a **OK** gombot.
 7. Válassza ki az USB eszközt, és nyomja meg a **OK** gombot.
 8. Helyezzen be egy BD-LIVE kompatibilis Blu-ray lemezt.
 9. Válassza ki a kívánt BD-LIVE szolgáltatást a lemez gyártójától függően.
-  A BD-LIVE és a tartalmak használata a gyártótól függően eltérő lehet.

További információk

Megjegyzések

Csatlakozások

HDMI Ki

- A TV-től függően előfordulhat, hogy egyes HDMI felbontások nem használhatók.
- 3D technológiájú videóok megtekintéséhez HDMI-kapcsolattal kell rendelkeznie.
- A túl hosszú HDMI-kábel képzajt okozhat. Ha ez történik, állítsa a **HDMI mély színek** beállítást **Ki** értékre a menüben.

Beállítások

3D beállítások

- Bizonyos 3D lemezeknél a 3D lejátszás megállításához egyszer meg kell nyomnia a **→** (KILÉPÉS) gombot. A lejátszás leáll és a 3D mód kikapcsol. 3D videó lejátszása közben a 3D opcióválasztást a **→** (KILÉPÉS) gomb egyszeri megnyomásával módosíthatja. Megjelenik a Blu-ray menü. Nyomja meg a **→** (KILÉPÉS) gombot újra, majd válassza ki a **3D beállítások** lehetőséget a Blu-ray menüben.
- A TV képernyőn lévő kép tartalomtól és pozíciótól függően fekete sávok jelenhetnek meg a bal, jobb vagy mindkét oldalon.

TV képaránya

- A lemeztípustól függően egyes képarányok nem elérhetők.
- Ha a TV képernyőtől eltérő képarányt és beállítást választ, a kép torzulhat.
- Ha a **16:9 eredeti** lehetőséget választja, a TV megjelenítheti a **4:3 Pillarbox** formátumot (a kép két oldalán fekete csík látható).

BD Wise (Csak Samsung termékek)

- Ha a **BD Wise** beállítása **Be**, a **Felbontás** beállítás automatikusan **BD Wise** lesz és a **BD Wise** megjelenik a **Felbontás** menüben.
- Ha a készülék olyan eszközhöz csatlakozik, amely nem támogatja a **BD Wise**, funkciót, akkor a **BD Wise** funkció nem használható.
- A **BD Wise**, megfelelő működéséhez állítsa a **BD Wise** opciót a készüléken és a TV-n is **Be** értékre.

Digitális kimenet

- A helyes **Digitális kimenet** beállítást válassza ki, mert ellenkező esetben nem lesz hang hallható, vagy zaj keletkezik.
- Ha a HDMI-eszköz (AV erősítő, TV) nem kompatibilis a tömörített formátumokkal (Dolby digital, DTS), az audió jel PCM formátumban kerül a csatlakozóra.
- A normál DVD-k nem tartalmaznak BONUSVIEW audiót és navigációs hangeffektusokat.
- Egyes Blu-ray lemezek nem tartalmaznak BONUSVIEW audiót és navigációs hangeffektusokat.
- A **Digitális kimenet** beállítás nincs hatással a TV-re jutó HDMI audió kimenetre. Az optikai és HDMI audió kimenetet befolyásolja erősítőhöz történő csatlakoztatáskor.
- Ha MPEG audio hangsvókat játszik le, az audió jel PCM lesz, a **Digitális kimenet** beállításától függetlenül (PCM vagy Bitfolyam).
- **Digitális kimenet** aktiválható, ha a **Hangkimenet** beállítása **TV-hangszóró**.

BD-Live internetkapcsolat

- A BD-LIVE tartalmak használata során előfordulhat, hogy az Internet-kapcsolat korlátozott lesz.

Anynet+ (HDMI-CEC)

- A TV-től függően előfordulhat, hogy egyes HDMI felbontások nem használhatók. További információ a TV használati útmutatójában található.
- Ez a funkció nem használható, ha a HDMI kábel nem támogatja a CEC szabványt.
- Ha a Samsung TV-n Anynet+ embléma látható, akkor kompatibilis az Anynet+ funkcióval.

BD-adatkezelés

- Külső memória módban a lemez lejátszása megáll, ha kihúzza az USB-eszközt a lejátszás közben.
- Csak FAT fájlrendszerben formázott USB-eszközök (DOS 8,3 kötetcímké) támogatottak. Ajánlott USB 2.0 protokollal és 4 MB/sec olvasási/írási sebességgel rendelkező USB-eszközt használni.
- Az adathordozó formázása után a Resume Lejátszás folytatása funkció nem fog működni.
- A **BD-adatkezelés** teljes memóriája eltérhet a körülményektől függően.

DivX® Video On Demand

- A DivX(R) VOD-ról további információkat a "http://vod.divx.com" címen talál.

Először kijelző

- A **⏻** gomb és a **VOL +, -** gomb fényereje nem módosítható.

Hangszóró-beállítás

- Ha a **Hangkimenet** beállítása **TV-hangszóró**, a hang a TV hangszóróin hallatszik.

HDMI audio

- Ha a HDMI audió kimenet a TV hangszóróra kerül, automatikusan lekeveri 2 csatornára.

Visszirányú hangcs.

- Ha a **Anynet+ (HDMI-CEC)** beállítása **Ki**, a **Visszirányú hangcs.** funkció nem használható.
- Ha nem ARC (Audio Return Channel) kompatibilis HDMI kábelt használ, kompatibilitási problémák léphetnek fel.
- Az ARC funkció csak ARC-kompatibilis TV használata esetén elérhető.

Lejátszás

Videofájlok lejátszása

- A 20Mbps-nál gyorsabb bitsebességű videofájlok meghaladhatják a készülék képességeit, és a lejátszás megállhat.

Az audió nyelv kiválasztása

- A **◀▶** jelzés nem jelenik meg a képernyőn, ha a **BONUSVIEW** szakasz nem tartalmaz **BONUSVIEW** audió beállításokat.
- Az Audió nyelv funkcióval elérhető nyelvek a lemezen kódolt nyelvek választékától függenek. Előfordulhat, hogy a funkció vagy egyes nyelvek nem lesznek elérhetők.
- Egyes Blu-ray lemezek PCM vagy Dolby Digital audió hangsváv is lehet angol nyelven.

A feliratnyelv kiválasztása

- A Blu-ray/ DVD lemeztől függően a kívánt feliratnyelv megváltoztatható a **Lemezmenüben**. Nyomja meg a **DISC MENU** gombot.
- A funkció attól függ, milyen feliratok vannak a lemezen, és nem minden Blu-ray/DVD lemez esetén elérhető.
- A fő műsor/BONUSVIEW módról is jelennek meg információk, ha a Blu-ray lemezen van **BONUSVIEW** szakasz.
- A funkció az elsődleges és a másodlagos feliratokat is megváltoztatja egyszerre.
- Megjelennek az elsődleges és másodlagos feliratok.

JPEG fájlok lejátszása

- Teljes képernyős módban a felirat és a PG grafika nem nagyítható fel.

Tartalom Lejátszása

A TOOLS gomb használata képek megjelenítése közben

- Ha a Házimozi BD Wise-kompatibilis TV-hez van csatlakoztatva, amelyen a **BD Wise Be**, a **Kép Beállítások** menü nem jelenik meg.
- A **Háttérzene** funkcióhoz a fotófájloknak és a zenefájloknak is ugyanazon az adathordozón kell lenniük. A hangminőséget azonban befolyásolja az MP3 fájl bitsebessége, a fotók mérete és a kódolási mód is.

Lemezek és formátumok kompatibilitása

A készülékkel lejátszható lemeztípusok és tartalmak

Adathordozó	Lemez típus	Részletek
VIDEO	Blu-ray Disc 3D Blu-ray lemez	BD-ROM vagy BD-RE/-R lemez BD-RE formátumban rögzítve.
	DVD-VIDEO, DVD-RW, DVD-R, DVD+RW, DVD+R	DVD-VIDEO vagy rögzített és lezárt DVD+RW/ DVD-RW(V)/DVD-R/+R lemezek, vagy DivX, MKV, MP4 tartalmakkal rendelkező USB adathordozón elérhető funkciót jelöl.
ZENE	CD-RW/-R, DVD-RW/-R, BD-RE/-R	Zenét tartalmazó CD-RW/-R, DVD-RW/-R, BD-RE/-R lemezek, illetve MP3 vagy WMA felvételeket tartalmazó USB adathordozók.
PHOTO	CD-RW/-R, DVD-RW/-R, BD-RE/-R	Fotókat tartalmazó CD-RW/-R, DVD-RW/-R, BD-RE/-R lemezek, illetve JPEG felvételeket tartalmazó USB adathordozók.



- ✎ Előfordulhat, hogy a készülék nem játszik le egyes CD-RW/-R vagy DVD-R lemezeket a típus vagy a rögzítési mód miatt.
- ✎ A nem DVD videó formátumban megfelelően rögzített DVD-RW/-R lemezek nem játszhatók le.
- ✎ A készülék nem játsza le a 10 Mbps-nál nagyobb bitsebességgel DVD-R lemezre rögzített felvételeket.
- ✎ A készülék nem játsza le a 30 Mbps-nál nagyobb bitsebességgel BD-R lemezre vagy USB adathordozóra rögzített felvételeket.
- ✎ Előfordulhat, hogy egyes lemezek nem játszhatók le, vagy olyan funkciók, mint a szögváltás és képarány-beállítás nem működnek. A lemezekről információk a lemez dobozán található. Olvassa el, ha szükséges.
- ✎ BD-J lemez lejátszása esetén a betöltés hosszabb ideig tarthat, és egyes funkciók lassabbak lehetnek.

A készülékkel nem lejátszható lemeztípusok

- HD DVD
- DVD-ROM/PD/MV-lemez, stb.
- DVD-RW (VR mód)
- CVD/CD-ROM/CDV/CD-G/CD-I/LD(a CD-G lemezekről csak a hang játszható le, a grafika nem.)
- DVD-RAM
- Super Audio CD (kivéve CD réteg)
- 3.9 GB DVD-R lemez tartalomkészítéshez.



- ✎ Előfordulhat, hogy a készülék nem minden funkciója működik, mert egyes Blu-ray Disc, DVD vagy CD lemezek korlátozott funkciókat tartalmazhatnak lejátszás közben. Ez nem a készülék hibája.
- ✎ A Samsung nem garantálhatja, hogy a készülék minden Blu-ray Disc, DVD vagy CD emblémával ellátott lemezt lejátszik, mert a lemezformátumok fejlődnek, és problémák és hibák merülhetnek fel a Blu-ray Disc, DVD, CD szoftverek és/vagy a lemezek gyártása során.
- ✎ Ha probléma merül fel a Blu-ray Disc, DVD, vagy CD lemezek lejátszásával kapcsolatban, forduljon a SAMSUNG kereskedőhöz. A lejátszással kapcsolatos korlátozásokról az útmutató további részeiben olvashat.
- ✎ Előfordulhat, hogy a régiókn kívül vásárolt DVD lemezek nem játszhatók le a készülékkel.

A készülék által ismert lemeztípusok logói

	
Blu-ray lemez	3D Blu-ray lemez
	
BD-LIVE	Dolby
	
DTS	
	
Java	DivX
	
PAL műsorszórási rendszer, U.K, Franciaország, Németország stb.	

Régiókód

A készülék és a lemezek is régiókódokkal vannak ellátva. A régiókódoknak egyezniük kell a lemezek lejátszásához. Ha a kódok nem egyeznek, a lemezt nem lehet lejátszani. A készülék régiókódja a készülék hátulján fel van tüntetve.

Lemez típus	Régiókód	Terület
Blu-ray Disc		Észak-Amerika, Közép-Amerika, Dél-Amerika, Korea, Japán, Taiwan, Hong Kong és Dél-Kelet Ázsia.
		Európa, Grönland, Francia területek, Közél-Kelet, Afrika, Ausztrália és Új-Zéland.
		India, Kína, Oroszország, Közép- és Dél-Ázsia.

DVD- VIDÉÓ		USA, USA fennhatóságai és Kanada
		Európa, Japán, Közel-Kelet, Egyiptom, Afrika, Grönland
		Taiwan, Korea, Fülöp-szigetek, Indonézia, Hong Kong
		Mexikó, Dél-Amerika, Közép-Amerika, Ausztrália, Új-Zéland, Csendes-óceáni szigetek, Karib-szigetek
		Oroszország, Kelet-Európa, India, Észak-Korea, Mongólia
		Kína

 Ha a Blu-ray Disc/DVD lemez régióködjia nem egyezik a készülék régióködjával, a készülék nem tudja lejátszani a lemezt.

AVCHD (Advanced Video Codec High Definition)

- A készülékkel lejátszhatók az AVCHD formátumú lemezek. Ezeket a lemezeket kamerákban használják.
- Az AVCHD egy nagyfelbontású digitális videóformátum.
- Az MPEG-4 AVC/H.264 formátum a hagyományos képtömörítési formátumnál nagyobb hatékonysággal tömöríti a képadatokat.
- Egyes AVCHD lemezek az "x.v.Colour" formátumot használják. A készülékkel lejátszhatók az "x.v.Colour" formátumot használó AVCHD lemezek is.
- Az "x.v.Colour" a Sony Corporation védjegye.
- Az "AVCHD" és az AVCHD embléma a Matsushita Electronic Industrial Co., Ltd. és a Sony Corporation védjegyei.

 Előfordulhat, hogy egyes AVCHD formátumú lemezek nem játszhatók le a rögzítéstől függően.

 Az AVCHD formátumú lemezeket le kell zárni.

 Az "x.v.Colour" a normál DVD lemezeknél szélesebb színtartományt biztosít.

 Egyes DivX, MKV és MP4 formátumú lemezek lejátszása sikertelen lehet a videófelbontástól és a képráfrissítési sebességtől függően.

Támogatott formátumok

Megjegyzések az USB csatlakozással

kapcsolatban

- A készülék támogatja az USB adathordozókat, az MP3 lejátszókat, digitális fényképezőgépeket és USB kártyaolvasókat.
- A készülék a 128 karakternél hosszabb mappa vagy fájlneveket nem támogatja.
- Egyes USB/digitális fényképezőgépek nem kompatibilisek a készülékkel.
- A készülék a FAT16, FAT32, és NTFS fájlrendszereket támogatja.
- Az USB adathordozókat csatlakoztassa közvetlenül a készülék USB portjához. USB kábellel történő csatlakoztatás kompatibilitási problémákhoz vezethet.
- Ha több memóriaeszközt helyez be egy többkártyás olvasóba egyszerre, az nem fog megfelelően működni.
- A készülék nem támogatja a PTP (Peer to Peer) protokollt.
- Adatátvitel vagy rögzítés közben ne húzza ki az USB eszközt.
- Minél nagyobb a kép felbontása, annál hosszabb a megjelenítési idő.
- A készülék nem tud lejátszani kereskedelmi honlapokról letöltött, DRM (Digitális szerzői jogkezelés) funkcióval ellátott MP3 fájlokat.
- A készülék csak 30 kép/mp-es képráfrissítési sebességű videókat támogat.
- A készülék csak az USB háttértár (MSC) eszközöket támogatja, mint például pendrive és USB HDD. (A HUB nem támogatott.)
- Egyes USB HDD eszközök, kártyaolvasók és pendriveok nem kompatibilisek a készülékkel.
- Ha egyes USB-eszközök túl sok energiát vennének fel, előfordulhat, hogy az eszközök működését behatárolhatja az áramkorlátozó.
- Ha a lejátszás az USB HDD-ről instabil, biztosítson további tápfeszültséget a konnektorba való csatlakoztatással. Ha a probléma nem szűnik meg, forduljon az USB HDD gyártójához.
- A SAMSUNG nem vállal felelősséget semmilyen adatvesztésért.

Támogatott videófájlok

Fájl kiterjesztése	Konténer	Videó kodek	Felbontás	Képfirrésítési sebesség (kép/mp)	Bitsebesség (Mbps)	Audió kodek
*.avi	AVI MKV ASF MP4 3GP MOV FLV VRO VOB PS TS SVAF	MVC	1920x1080	24/25/30	60	AC3 LPCM ADPCM (IMA, MS) AAC HE-AAC WMA DD+ MPEG(MP3) DTS (Core, LBR)
*.mkv		Motion JPEG				
*.asf		H.264 BP/MP/HP				
*.wmv		Divx 3.11 / 4 / 5 / 6				
*.mp4		MPEG4 SP/ASP				
*.mov		Window Media Video v9(VC1)				
*.3gp		AVS				
*.vro		MPEG2				
*.mpg		MPEG1				
*.mpeg		Microsoft MPEG-4 v3				
*.ts		Window Media Video v7(WMV1), v8(WMV2)	1280x720	MAX 30		
*.tp		H 263 Sorrenson				
*.trp		Microsoft MPEG-4 v1, v2	720x576			
*.mov		VP6	640x480	6-30	4	
*.flv	WebM	VP8	1920x1080	6-30	20	Vorbis
*.vob	RMVB	RV8/9/10 (RV30/40)	1920x1080	6-30	20	RealAudio 6
*.svi						
*.m2ts						
*.mts						
*.divx						
*.ps						

■ Korlátozások

- A problémás tartalmú fájlok nem támogatottak, a fent felsorolt támogatott kodekek esetén.
- A normál lejátszás nem garantált, ha a fájl konténeradatai hibásak vagy maga a fájl hibás.
- A hang vagy a kép szaggathat a normál feletti bitsebességű tartalmak esetén.
- A keresés (ugrás) funkció nem használható, ha a fájl indextáblája hibás.
- A hálózat állapotától függően a lejátszás szaggathat, ha hálózatról történik.
- Egyes USB/digitális fényképezőgépek nem kompatibilisek a készülékkel.
- Az RMVB formátum csak Kínában és Hongkongban támogatott.
- Az AVS kodek csak Kínában támogatott.
- A *.ps kodek csak Kínában támogatott.
- A DivX kodek USA tartalmak esetén nem támogatott

■ Videó dekóder

- H.264 Level 4.1 támogatása (kivéve FMO/ASO/RS)
- Nem támogatja a VC1 AP L4-et
- Kivéve WMV v7, v8, MSMPEG4 v3, MVC, VP6 1280 x 720 alatt: 60 kép max
1280 X 720 felett: 30 kép max.
- Nem támogatja a GMC 2 vagy újabb szabványokat
- 3D tartalmak esetén csak az SVAF felül-alul, egymás melletti és bal/jobbs szekvencia típusú (2 ES) támogatja.
- Csak BD MVC Spec támogatása

■ Audió dekóder

- WMA 10 Pro (5.1-ig) támogatása
- Nem támogatja a WMA veszteség nélküli audiót.
- Támogatja az M2 profilt
- A ReadAudio 10 veszteség nélküli tömörítés Kína és Hongkong esetén nem támogatott.
- Nem támogatja a QCELP-t, AMR NB/WB-t
- Vorbis támogatása (2 csatornáj)
- vorbis: 5.1 csatornáj támogatott
- DD+: 7.1 csatornáj támogatott
- A DTS LBR kodek csak MKV/MP4/TS tárolókban támogatott

Függelék

Támogatott zenefájlok

Fájl kiterjesztése	Típus	Kodek	Megjegyzések
*.mp3	MPEG	MPEG1 Audio Layer 3	-
*.m4a *.mpa *.aac	MPEG4	AAC	-
*.flac	FLAC	FLAC	2 csatorna támogatása
*.ogg	OGG	Vorbis	2 csatorna támogatása
*.wma	WMA	WMA	WMA 10 Pro (5.1-ig) támogatása Nem támogatja a WMA veszteségmentes audiót M2 profil támogatása
*.wav	wav	wav	-
*.mid *.midi	midi	midi	0. típus és 1. típus A keresés nem támogatott Csak USB-n támogatott
*.ape	ape	ape	A NonSmart nem támogatott
*.aif *.aiff	AIFF	AIFF	-
*.m4a	ALAC	ALAC	-

Támogatott képfájlok

Fájl kiterjesztése	Típus	Felbontás	Megjegyzések
*.jpg *.jpeg	JPEG	15360x8640	-
*.png	PNG	4096x4096	-
*.bmp	BMP	4096x4096	-
*.mpo	MPO	15360x8640	-

Digitális kimenet kiválasztása

Beállítás	PCM	Bitfolyam (feldolgozatlan)	Bitfolyam (DTS újrakódolt)	Bitfolyam (Dolby D újrakódolt)
Kapcsolat		HDMI-kompatibilis AV erősítő		
Audió jelfolyam Blu-ray lemezen	PCM	PCM 7.1 csatornáig	PCM	DTS újrakódolt
	Dolby Digital	PCM 5.1 csatornáig	Dolby Digital	
	Dolby Digital Plus	HT-H7500WM : PCM 5.1 csatornáig HT-H7750WM : PCM 7.1 csatornáig	Dolby Digital Plus	
	Dolby TrueHD		Dolby TrueHD	
	DTS		DTS	
	DTS-HD High Resolution Audio		DTS-HD High Resolution Audio	
	DTS-HD Master Audio		DTS-HD Master Audio	
PCM	PCM 2ch			
Audió jelfolyam DVD-n	Dolby Digital	PCM 5.1 csatornáig	Dolby Digital	
	DTS	HT-H7500WM : PCM 5.1 csatornáig HT-H7750WM : PCM 7.1 csatornáig	DTS	
Definíció Blu-ray lemezhez	Bármelyik	Dekódolja a fő műsor audióját és BONUSVIEW audió jelfolyamát PCM audióra és hozzáadja a navigációs hangeffektusokat.	Csak a fő műsor audiófolyamát biztosítja az AV erősítő számára az audió bitfolyam dekodolásához. BONUSVIEW audió és navigációs hangeffektusok nem hallhatók.	Dekódolja a fő műsor audióját és BONUSVIEW audió jelfolyamát PCM audióra és hozzáadja a navigációs hangeffektusokat, majd újrakódolja a PCM audiót DTS bitfolyammá.

- Ha a forrás jelfolyam 2ch vagy mono, az "Újrakódolt Dolby D" beállítás nem használható. A kimenet PCM 2ch lesz.

A Blu-ray lemezek három audió jelfolyamot tartalmazhatnak:

- Fő műsor audió: A fő film audió hangsávja.
- BONUSVIEW audió : További hangsáv, például rendezői vagy színészi kommentár.
- Navigációs hangeffektusok : A navigációs hangeffektusok a menüpontok kiválasztásánál hangzanak fel. A navigációs hangeffektusok Blu-ray lemezenként eltérőek lehetnek.

Függelék

Felbontás a tartalomtípustól függően

HT-H7500WM

Blu-ray lemezek/E-tartalmak/Digitális tartalmak lejátszása			DVD lejátszás	
Beállítás	Kimenet	HDMI mód		HDMI mód
		Blu-ray Disc	E-tartalmak/ digitális tartalmak	
BD Wise		Blu-ray lemez felbontása	1080p@60F	576i/480i
Auto		TV max. bemeneti felbontása		TV max. bemeneti felbontása
1080p@60F		1080p@60F		-
1080p		-		1080p
Videó képráfrissítés: Auto. (24Fs)		1080p@24F		-
1080i		1080i		1080i
720p		720p		720p
576p/480p		576p/480p		576p/480p

HT-H7750WM

Beállítás		Tartalomtípus	Blu-ray Disc	E-tartalmak/digitális tartalmak
BD Wise			Blu-ray lemez felbontása	1080p@60F
Auto.	Videó képráfrissítés: Auto.	UHD-kimenet: Auto.	2160p@24F	2160p@24F
		UHD-kimenet: Ki	1080p@24F	1080p@24F
		Videó képráfrissítés: Ki	TV max. bemeneti felbontása	TV max. bemeneti felbontása
Videó képráfrissítés: Auto. (24Fs) ★ Csak 1080p			1080p@24F	1080p@24F
1080p			1080p@60F	1080p@60F
1080i			1080i	1080i
720p			720p	720p
576p/480p			576p/480p	576p/480p

Beállítás			Tartalomtípus	DVD
BD Wise				576i/480i
Auto.	Videó képráfrissítés: Auto.	DVD 24fps konverzió: Auto.	UHD-kimenet: Auto.	2160p@24F
			UHD-kimenet: Ki	1080p@24F
			DVD 24fps konverzió: Ki	TV max. bemeneti felbontása
Videó képráfrissítés: Ki				TV max. bemeneti felbontása
Videó képráfrissítés: Automatikus (DVD 24fps konverzió: Automatikus) ★ Csak 1080p				1080p@24F
1080p				1080p@60F
1080i				1080i
720p				720p
576p/480p				576p/480p

- ☞ Ha a csatlakoztatott TV nem támogatja a Filmkocka vagy a kiválasztott felbontást, megjelenik a "Ha az „Igen” gomb megnyomása után nem jelenik meg kép, várjon 15 másodpercet, hogy visszaálljon az előző felbontás. Szeretné megváltoztatni a felbontást?" üzenet. Ha a Igen pontot választja, a TV képernyő 15 másodpercre elsötétedik, és a felbontás automatikusan visszaáll a korábbi értékre.
- ☞ Ha a képernyő sötét marad a felbontás módosítása után, vegye ki a lemezeket, majd nyomja le és tartsa lenyomva a **■** gombot a készülék tetején 5 másodpercig. A beállítások visszaállnak gyári alapértékre. Futtassa újra a Kezdeti beállítások eljárást. Ezután lépjen a **Beállítások > Kép > Felbontás** pontra a menüben, és válassza ki a a TV-nek megfelelő felbontást.
- ☞ A Kezdeti beállítások eljárás során válassza ki újra a nyelvet és a képarányt (képernyőméretet és formátumot). A visszaállítás nem befolyásolja a hálózati beállításokat, így a Hálózati beállítás és a Szoftverfrissítés kihagyható.
- ☞ Ha visszaállítja a készüléket gyári alapértékekre, a BD felhasználói adatok is törlődnek.
- ☞ A Blu-ray lemezeknek rendelkeznie kell a 24 képkockás funkcióval a Filmkocka (24Fs) mód használatához.

Hibaelhárítás

Ha a készülék nem működik megfelelően, tekintse át az alábbi táblázatot. Ha a probléma nem szerepel benne, vagy az utasítás nem oldja meg a problémát, kapcsolja ki a készüléket, húzza ki a tápkábelt, és forduljon a legközelebbi kereskedőhöz vagy Samsung szervizhez.

Jelenség	Ellenőrizni/Megoldás
Nem vehető ki a lemez.	<ul style="list-style-type: none"> • Csatlakoztatta a tápkábelt a konnektorba? • Kapcsolja ki, majd újra be a készüléket.
A lejátszás nem indul el.	<ul style="list-style-type: none"> • Ellenőrizze a Blu-ray/DVD lemez régiókódját. Előfordulhat, hogy külföldön vásárolt Blu-ray/DVD lemezek nem játszhatók le. • CD-ROM-ok és DVD-ROM-ok nem játszhatók le a készülékkel. • Ellenőrizze a korhatárt.
A lejátszás nem indul el azonnal a ►► gomb lenyomásakor.	<ul style="list-style-type: none"> • Nem deformált vagy karcos a lemez? • Tisztítsa meg a lemezt.
Nincs hang.	<ul style="list-style-type: none"> • A házimozi nem játszik le hangot gyors lejátszáskor, lassú lejátszáskor és léptetéskor. • A hangszórók megfelelően csatlakoztatva vannak? A hangszóró-beállítások megfelelőek? • Nem sérült a lemez?
HT-H7500WM : A hang csak némelyik hangszóróból hallható, nem mind a 6-ból.	<ul style="list-style-type: none"> • Egyes Blu-ray/DVD lemezek esetén a hang csak az első hangszórókból lesz hallható. • Ellenőrizze a hangszórók csatlakoztatását. • Hangerő beállítása.
HT-H7750WM : A hang csak némelyik hangszóróból hallható, nem mind a 8-ból.	<ul style="list-style-type: none"> • CD, rádió vagy TV hallgatása/nézése közben a hang csak az első hangszórókból lesz hallható.
HT-H7500WM : Nem hallható a Dolby Digital 5.1 CH térhatású hangzás.	<ul style="list-style-type: none"> • Van "Dolby Digital 5.1 CH" jelzés a lemezen? Dolby Digital 5.1 CH térhatású hang csak akkor állítható elő, ha a lemezt 5.1 csatornás hanggal vették fel. • Az audió nyelv Dolby Digital 5.1-CH-ra van beállítva az információk között?
HT-H7750WM : Nem hallható a Dolby Digital 7.1 CH térhatású hang.	<ul style="list-style-type: none"> • Van "Dolby Digital 7.1 CH" jelzés a lemezen? Dolby Digital 7.1 CH térhatású hang csak akkor állítható elő, ha a lemezt 7.1 csatornás hanggal vették fel. • Az audió nyelv Dolby Digital 7.1-CH-ra van beállítva az információk között?

Jelenség	Ellenőrizni/Megoldás
A távirányító nem működik.	<ul style="list-style-type: none"> • A távirányítót a hatótávolságán belül használja, és megfelelő szögben irányítja az érzékelő felé? • Lemerültek az elemek?
<ul style="list-style-type: none"> • A lemez forog, de nincs kép. • A képminőség rossz és remeg a kép. 	<ul style="list-style-type: none"> • Be van kapcsolva a TV? • A videokábelek megfelelően csatlakoztatva vannak? • Nem szennyezett vagy sérült a lemez? • Előfordulhat, hogy a rosszul megírt lemez nem játszható le.
Nem működik az audió nyelv és a felirat.	<ul style="list-style-type: none"> • Az Audió nyelv és felirat csak akkor használható, ha a lemez tartalmazza őket.
A menüképernyő nem jelenik meg a menü kiválasztásakor sem.	<ul style="list-style-type: none"> • A lemez biztosan tartalmaz menüt?
A képarány nem állítható be.	<ul style="list-style-type: none"> • 16:9 Blu-ray/DVD lemezek 16:9 Full módban, 4:3 Letter Box módban, és 4:3 Pan - Scan módban játszhatók le, de 4:3 Blu-ray/DVD lemezek csak 4:3 módban játszhatók le. Tekintse meg a Blu-ray lemez borítóját, és válassza ki a megfelelő funkciót.
<ul style="list-style-type: none"> • A készülék nem működik. (Például: A készülék kikapcsol vagy furcsa zaj hallatszik.) • A készülék nem működik normálisan. 	<ul style="list-style-type: none"> • Tartsa lenyomva a távirányító → (KILÉPÉS) gombját 5 másodpercig STANDBY módban. Ez visszaállítja a készüléket. <ul style="list-style-type: none"> - A RESET funkció törli az összes beállítást. Csak szükség esetén használja.
Elfelejtette a korhatáros jelszót.	<ul style="list-style-type: none"> • Nyomja le a készülék ■ gombját 5 másodpercre lemez nélkül. Megjelenik az INIT felirat a kijelzőn, és a beállítások visszaállnak gyári alapértékre. <ul style="list-style-type: none"> - A RESET funkció törli az összes beállítást. Csak szükség esetén használja.
Nem fogható rádióadás.	<ul style="list-style-type: none"> • Megfelelően csatlakoztatta az antennát? • Ha az antenna által fogott jel gyenge, helyezze át az FM antennát egy jobb helyre.
A TV hangjának hallgatása során nem hallatszik hang a készülékből.	<ul style="list-style-type: none"> • Ha megnyomja az NYITÁS/ZÁRÁS ▲ gombot a TV hang hallgatása közben a D. IN vagy AUX funkció segítségével, a Blu-ray/DVD funkciók bekapcsolnak és a TV hangja elnémul.
"Nem elérhető" felirat jelenik meg a képernyőn.	<ul style="list-style-type: none"> • A funkció vagy művelet nem hajtható végre, mert: <ol style="list-style-type: none"> 1. A Blu-ray/DVD lemez szoftvere megakadályozza. 2. A Blu-ray/DVD lemez nem támogatja az adott funkciót (pl. kameraszög). 3. A funkció pillanatnyilag nem elérhető. 4. A kívánt cím vagy fejezet pillanatnyilag a tartományon kívül esik.
Ha a HDMI kimenetet olyan felbontásra állítja, amelyet a TV nem támogat (például 1080p), akkor nem jelenik meg kép a TV-n.	<ul style="list-style-type: none"> • Nyomja le a készülék ■ gombját 5 másodpercre lemez nélkül. Minden beállítás visszaáll a gyári alapértékre.

Jelenség	Ellenőrizni/Megoldás
Nincs HDMI kimenet.	<ul style="list-style-type: none"> Ellenőrizze a csatlakozást a TV és a készülék HDMI csatlakozója között. Ellenőrizze, hogy a TV támogatja-e az 576p/480p/720p/1080i/1080p HDMI felbontásokat.
Rendellenes HDMI kimenet jelenik meg a képernyőn.	<ul style="list-style-type: none"> Ha szemcsés kép jelenik meg a képernyőn, az azt jelenti, hogy a TV nem támogatja a HDCP-t (Highbandwidth Digital Content Protection).
AllShare funkció	
Az AllShare-ben a megosztott mappák láthatók, de a fájlok nem.	<ul style="list-style-type: none"> Az AllShare csak Videó, Fotó és Zene fájlokat jelenít meg. Más típusú fájlokat nem jelenít meg.
A videó lejátszása akadokzik.	<ul style="list-style-type: none"> Ellenőrizze a kapcsolat stabilitását. Ellenőrizze a hálózati kábel csatlakozását és a hálózat túlterheltséget. A vezeték nélküli kapcsolat a DLNA kompatibilis eszköz és a készülék között instabil. Ellenőrizze a kapcsolatot.
Az AllShare kapcsolat a készülék és a PC között instabil.	<ul style="list-style-type: none"> Az ugyanabban az alhálózatban lévő IP címnek egyedinek kell lennie, ellenkező esetben IP cím ütközés léphet fel. Ellenőrizze, nincs-e bekapcsolva tűzfal. Ha igen, kapcsolja ki a tűzfalat.
BD-LIVE	
A házimozi nem tud csatlakozni a BD-LIVE szerverhez.	<ul style="list-style-type: none"> Ellenőrizze a Hálózati állapot funkcióval, hogy a hálózati kapcsolat aktív-e. Ellenőrizze, hogy az USB-adathordozó csatlakoztatva van-e. Legalább 1GB szabad hely kell rendelkezni a BD-LIVE szolgáltatások használatához. A szabad hely a BD-adatkezelés pontban ellenőrizhető. (Lásd az 51. oldalt) Ellenőrizze, hogy a BD-Live internetkapcsolat beállítás értéke Eng. (mind). Ha a fentiek egyike sem érvényes, forduljon a tartalomszolgáltatóhoz, vagy frissítse az eszközszoftvert.
A BD-LIVE használata közben hiba merül fel.	<ul style="list-style-type: none"> Legalább 1GB szabad hely kell rendelkezni a BD-LIVE szolgáltatások használatához. A szabad hely a BD-adatkezelés pontban ellenőrizhető. (Lásd az 51. oldalt)

 Ha visszaállítja a készüléket gyári alapértékekre, a BD felhasználói adatok is törlődnek.



A Samsung Electronics ezennel kijelenti, hogy ez a készülék megfelel az 1999/5/EK irányelv lényeges követelményeinek és más vonatkozó előírásainak.

A hivatalos Megfelelőségi Nyilatkozat megtalálható a <http://www.samsung.com> címen, a Support (Támogatás) > Terméktámogatás keresése pont alatt, ha beírja a modell nevét.

Ez a készülék minden EU-országban üzemeltethető.

A készülék csak beltérben üzemeltethető.

Műszaki adatok

A 2/1984. (III. 10.) BkM-IpM sz. együttes rendelet alapján, mint forgalmazó tanúsítjuk, hogy a **HT-H750WM/HT-H7750WM** típusú készülék megfelel az alábbi műszaki jellemzőknek

Általános	Tömeg	2,7 kg	
	Méretek	430,0 (Szé) x 55,0 (Ma) x 312,0 (Mé) mm	
	Működési hőmérséklet	+5°C-tól +35°C-ig	
	Páratartalom	10 %-tól 75 %-ig	
FM rádió	Jel/zaj arány	55 dB	
	Érzékenység	12 dB	
	Teljes harmonikus torzítás	0,5 %	
HDMI	Videó	HT-H750WM	1080p, 1080i, 720p, 576p/480p
		HT-H7750WM	2D : 2160p, 1080p, 1080i, 720p, 576p/480p 3D : 1080p, 720p
	Audio		PCM többcsatornás audió, bitfolyam audió, PCM audió
Erősítő	Elülső hangszóró kimenet	165W x 2(3Ω)	
	Első felső hangszóró kimenet (Csak HT-H7750WM)	165W x 2(3Ω)	
	Középső hangszóró kimenet	170W(3Ω)	
	Surround hangszóró kimenet	165W x 2(3Ω)	
	Mélyhangsugárzó hangszóró kimenet	170W(3Ω)	
	Frekvenciaigény	Analóg bemenet: 20Hz~20kHz (±3dB) Digitális bemenet: 20Hz~40kHz (±4dB)	
	S / N arány	70dB	
	Csatorkiosztás	60dB	
Bemeneti érzékenység	(AUX)500mV		

HT-H7500WM							
Hangszóró rendszer	Impedancia	Frekvenciatartomány	Kimeneti hangnyomás	Névleges bemenet	Maximum bemenet	Méretek (Szé x Ma x Mé) (Mértékegység: mm)	Tömegek (Mértékegység: kg)
Előlnézet	3 Ω	140Hz~ 20kHz	87dB/W/M	165W	330W	95,0 x 280,0 x 101,0	1,75
Surround						95,0 x 150,0 x 101,0	0,64
Középső		40Hz - 160Hz	88dB/W/M	170W	340W	320,0 x 80,5 x 101,0	1,02
Mélyhangsugárzó						200,0 x 390,0 x 350,0	5,75
HT-H7750WM							
Hangszóró rendszer	Impedancia	Frekvenciatartomány	Kimeneti hangnyomás	Névleges bemenet	Maximum bemenet	Méretek (Szé x Ma x Mé) (Mértékegység: mm)	Tömegek (Mértékegység: kg)
Első/első felső	3 Ω	140Hz~ 20kHz	87dB/W/M	165W	330W	95,0 x 1215,0 x 101,0 (Állványtalp: 276,0 x 23,0 x 264,0)	5,01
Surround						95,0 x 1160,0 x 101,0 (Állványtalp: 276,0 x 23,0 x 264,0)	4,73
Középső		40Hz - 160Hz	88dB/W/M	170W	340W	320,0 x 80,5 x 101,0	1,02
Mélyhangsugárzó						200,0 x 390,0 x 350,0	5,75

- 10Mbps alatti hálózati sebességek nem támogatottak.
- A Samsung Electronics Co., Ltd fenntartja a jogot a műszaki adatok külön figyelmeztetés nélküli megváltoztatására.
- A tömeg- és méretdatok körülbelüliek.
- A kialakítás és a műszaki adatok külön figyelmeztetés nélkül változhatnak.
- A tápfeszültségről és a teljesítményfelvételtől a készüléken elhelyezett címkén olvashat.

□ SWA-6000

Tömeg	1,1 kg
Méretek (Szé x Max x Mé)	76,2 x 228,6 x 152,4 mm
Működési hőmérséklet	+5°C-tól +35°C-ig
Páratartalom	10 %-tól 75 %-ig
Kimenet	165W x 2 CH
Frekvenciatartomány	20Hz~20KHz
S / N arány	65dB

Licencek



A Dolby Laboratories engedélyével gyártva. A Dolby és a kettős D szimbólum a Dolby Laboratories védjegyei.



A DTS szabadalmáról részletek: <http://patents.dts.com>. Gyártva a DTS Licencing Limited licenccengedélyével. A DTS, DTS-HD, a Szimbólum, a DTS és a Szimbólum együtt, valamint

a DTS-HD és a Szimbólum együtt a DTS, Inc. bejegyzett védjegye. A DTS-HD Master Audio | Essential and DTS Neo:Fusion II a DTS, Inc. védjegyei. © DTS, Inc. Minden jog fenntartva.



DIVX VIDEÓK: A DivX digitális videoformátumot a DivX, LLC, a Rovi Corporation leányvállalata hozta létre. Ez egy hivatalos DivX Certified® tanúsított készülék, amely szigorú teszten esett át, amely igazolta, hogy képes a DivX videók lejátszására. A divx.com oldalon további információkat talál, valamint olyan szoftvereket, amelyekkel a fájlok DivX videó formátumra konvertálhatók. A **DIVX VIDEO-ON-DEMAND SZOLGÁLTATÁSRÓL:** Ezt a DivX Certified® készüléket regisztrálni kell, ha vásárolt DivX Video-on-Demand (VOD) filmeket szeretne lejátszani vele. A regisztrációs kód beszerzéséhez keresse meg a DivX VOD pontot a készülékbeállítási menüben. A regisztrációról a vod.divx.com oldalon olvashat. DivX Certified® DivX® videók lejátszására HD 1080p-ig, prémium tartalmakat is beleértve. A DivX®, DivX Certified® és a kapcsolódó emblémák a Rovi Corporation vagy leányvállalatainak védjegyei és licenc alatt állnak. A készüléket a következő USA szabadalmak védik: 7 295 673; 7 460 668; 7 515 710; 7 519 274



A HDMI és a HDMI High-Definition Multimedia Interface kifejezések, illetve a HDMI embléma a HDMI Licencing LLC védjegyei vagy bejegyzett védjegyei az USA-ban és más országokban.



Az Oracle és a Java az Oracle és/vagy leányvállalatainak bejegyzett védjegyei. A többi név az adott tulajdonos védjegye.

A készülék USA szabadalmak és a Rovi Corporation más szellemi tulajdonjogai által védett másolásvédelmi technológiát tartalmaz. A rendszer visszafejtése vagy visszafordítása tilos.

A Blu-ray Disc™, Blu-ray™ és az emblémák a Blu-ray Disc Association védjegyei.

A készülék a Cinavia technológiáját használja a kereskedelmi forgalomban lévő filmek és videók, valamint hangszávjak illetéktelen másolásának megakadályozására. Ha illetéktelen másolat tiltott használatát érzékeli, a készülék megjelenít egy üzenetet, és a lejátszás vagy másolás félbeszakad. A Cinavia technológiáról további információkat a Cinavia Online ügyfélszolgálaton kaphat a <http://www.cinavia.com> címen. További információk a Cinaviáról postai úton különösen egy levelezőlapot a postacímével a következő címre: Cinavia Consumer Information Centre, P.O. Box 86851, San Diego, CA, 92138, USA. "A termék egy szerzői jogvédelmi technológiát alkalmaz, mely eljárást a Verance Corporation birtokol, és az USA-ban bejegyzett 7,369,677 számú szabadalom, illetve más, az USA-ban és máshol bejegyzett szabadalmak és szerzői jogok védenek, és az ilyen technológiákra vonatkozó kereskedelmi titkok. A Cinavia a Verance Corporation védjegye. Copyright 2004-2010 Verance Corporation. A Verance minden jogot fenntart. Visszafejtés vagy szétszerelés tilos.

– Megjegyzés a nyílt forráskódú licenccről

Nyílt forráskódú szoftver használata esetén a Nyílt Forráskódú Licenc a termék menüjében elérhető.



Kapcsolatfelvétel: SAMSUNG WORLD WIDE

Bármilyen észrevétele, vagy kérdése van Samsung termékekkel kapcsolatban, forduljon a SAMSUNG ügyfélszolgálatához.

Area	Contact Centre ☎	Web Site
■ Europe		
AUSTRIA	0800 - SAMSUNG (0800 - 7267864)	www.samsung.com/at/support
BELGIUM	02-201-24-18	www.samsung.com/be/support (Dutch) www.samsung.com/be_fr/support (French)
BOSNIA	051 331 999	www.samsung.com/support
BULGARIA	07001 33 11 ,sharing cost	www.samsung.com/bg/support
CROATIA	062 726 786	www.samsung.com/hr/support
CZECH	800 - SAMSUNG (800-726786) Samsung Electronics Czech and Slovak, s.r.o. V Parku 2343/24, 148 00 - Praha 4	www.samsung.com/cz/support
DENMARK	70 70 19 70	www.samsung.com/dk/support
FINLAND	030-6227 515	www.samsung.com/fi/support
FRANCE	01 48 63 00 00	www.samsung.com/fr/support
GERMANY	0180 6 SAMSUNG bzw. 0180 6 7267864* 0180 6 67267864* (*0,20 €/Anruf aus dem dt. Festnetz, aus dem Mobilfunk max. 0,60 €/Anruf)	www.samsung.com/de/support
CYPRUS	8009 4000 only from landline, toll free	www.samsung.com/gr/support
GREECE	80111-SAMSUNG (80111 726 7864) only from land line (+30) 210 6897691 from mobile and land line	
HUNGARY	0680SAMSUNG (0680-726-786) 0680PREMIUM (0680-773-648)	http://www.samsung.com/hu/support
ITALIA	800-SAMSUNG (800.7267864)	www.samsung.com/it/support
LUXEMBURG	261 03 710	www.samsung.com/support

Area	Contact Centre ☎	Web Site
MONTENE-GRO	020 405 888	www.samsung.com/support
SLOVENIA	080 697 267 090 726 786	www.samsung.com/si/support
NETHERLANDS	0900-SAMSUNG (0900-7267864) (€ 0,10/Min)	www.samsung.com/nl/support
NORWAY	815 56480	www.samsung.com/no/support
POLAND	0 801-172-678* lub +48 22 607-93-33 ** *(całkowity koszt połączenia jak za 1 impuls według taryfy operatora) **(koszt połączenia według taryfy operatora)	www.samsung.com/pl/support
PORTUGAL	808 20 7267	www.samsung.com/pl/support
ROMANIA	08008 SAMSUNG (08008 726 7864) TOLL FREE No.	www.samsung.com/ro/support
SERBIA	011 321 6899	www.samsung.com/rs/support
SLOVAKIA	0800 - SAMSUNG(0800-726 786)	www.samsung.com/sk/support
SPAIN	0034902172678	www.samsung.com/es/support
SWEDEN	0771 726 7864 (SAMSUNG)	www.samsung.com/se/support
SWITZERLAND	0848 726 78 64 (0848-SAMSUNG)	www.samsung.com/ch/support (German) www.samsung.com/ch_fr/support (French)
U.K	0330 SAMSUNG (7267864)	www.samsung.com/uk/support
EIRE	0818 717100	www.samsung.com/ie/support
LITHUANIA	8-800-777777	www.samsung.com/lt/support
LATVIA	8000-7267	www.samsung.com/lv/support
ESTONIA	800-7267	www.samsung.com/ee/support



A készülékben használt elemek megfelelő hasznosítása

(Külön hulladékgyűjtő rendszerekkel rendelkező országok esetén)

Ez a jelölés az akkumulátoron, kézikönyvön vagy csomagoláson azt jelzi, hogy a készülékben használt akkumulátorokat nem lehet a háztartási hulladékkal keverni a élettartamuk végén. Ahol szerepelnek, a Hg, Cd és Pb vegyjelék azt jelzik, hogy az akkumulátor higanyt, kadmiumot vagy ólmot tartalmaz az EC 2006/66 irányelv határértékei felett. Ha nem megfelelően hasznosítják az ilyen akkumulátort, a veszélyes anyagok egészségügyi kockázatot jelenthetnek és károsak lehetnek a környezetre.

A természet védelmének és az újrahasznosítás promotálásának érdekében kezelje külön az akkumulátorokat a többi hulladéktól, és távolítsa el őket a helyi akkumulátor-újrahasznosító rendszerben.



A termék előírászerű végkezelése (Elhasznált elektronikus felszerelés)

(Külön hulladékgyűjtő rendszerekkel rendelkező országok esetén)

Ez a jelölés a terméken, tartozékon vagy kézikönyvön azt jelzi, hogy a terméket és elektronikus tartozékait (pl. töltő, headset, USB-kábel) nem lehet a háztartási hulladékkal keverni a élettartamuk végén.

A hulladék megfelelő kezelésével Ön megelőzi a további környezetszennyezés és emberi egészségre káros folyamatok negatív következményeinek kialakulását, amely egyébként megtörténne a hulladék nem megfelelő kezelése esetén. Az anyagok újrahasznosítása segít megővni a környezeti erőforrásokat.

A termék újrahasznosításával kapcsolatos további információért forduljon a helyi önkormányzatához, újrahasznosító szervezethez vagy ahhoz az üzlethez, ahol a terméket megvásárolta.

Az üzleti felhasználók lépjenek kapcsolatba a szállítóval, és ellenőrizzék a vásárlási szerződés kikötéseit, feltételeit. A terméket és elektronikus tartozékait nem szabad egyéb kereskedelmi hulladékkal együtt kezelni.

HT-H7500WM

HT-H7750WM

Blu-ray™

System domácej zábavy
používateľská príručka

Predstavte si možnosti

Ďakujeme vám za zakúpenie produktu značky Samsung.
Ak chcete získať kompletnejší servis, zaregistrujte si svoj
produkt na stránke

www.samsung.com/register



VÝSTRAHA

RIZIKO ZÁSAHU ELEKTRICKÝM PRÚDOM, NEOTVÁRAŤ

VÝSTRAHA: NEDEMONTUJTE KRYT (ANI ZADNÚ ČASŤ), ABY STE ZNÍŽILI NEBEZPEČENSTVO ZÁSAHU ELEKTRICKÝM PRÚDOM. VO VNÚTRI SA NENACHÁDZAJÚ ŽIADNE DIELY, KTORÝCH SERVIS BY MOHOL VYKONÁVAŤ POUŽÍVATEĽ. SERVIS ZVERTE KVALIFIKOVANÉMU SERVISNÉMU PERSONÁLU.



Tento symbol označuje, že vo vnútri sa nachádza vysoké napätie. Akýkoľvek kontakt s vnútornými súčiastkami tohto produktu je nebezpečný.



Tento symbol vás upozorňuje, že k výrobku je priložená dôležitá literatúra o prevádzke a údržbe.

- Priechytky a otvory v skrinke a na zadnej alebo spodnej strane sú vytvorené pre potrebné vetranie. Aby ste zaručili spoľahlivú prevádzku zariadenia a chránili ho pred prehriatím, priechytky a otvory nikdy neblokujte ani nezakrývajte.
 - Toto zariadenie nedávajte do stiesnených priestorov, ako napríklad do poličky na knihy, prípadne nastavenej skrinky, pokiaľ sa nezabezpečí správne vetranie.
 - Zariadenie nedávajte do blízkosti alebo nad radiátor či iný tepelný zdroj, prípadne na miesto, kde bude vystavené priamemu slnečnému svetlu.
 - Na prístroj nekladzte nádoby (vázy atď.) s vodou. Rozliata voda môže spôsobiť požiar alebo zásah elektrickým prúdom.
- Zariadenie nevystavujte dažďu ani ho neumiestňujte blízko vody (blízko vane, umývadla, kuchynského odtoku, prípadne vedra na bielizeň, do mokrého suterénu, prípadne do blízkosti bazéna atď.). Ak sa do zariadenia náhodou dostane voda, okamžite ho odpojte a kontaktujte autorizovaného predajcu.
- V zariadení sa používajú batérie. Vo vašej komunite môžu platiť nariadenia, ktoré od vás vyžadujú, aby ste batérie likvidovali v súlade so zväzšením ochrany životného prostredia. Informácie o likvidácii alebo recyklácii získate od miestnych úradov.
- Nepretáčajte zásuvky v stene, predlžovacie káble alebo adaptéry nad rámec ich kapacity, pretože by to mohlo spôsobiť požiar alebo zásah elektrickým prúdom.
- Napájacie káble vedzte tak, aby sa po nich nestúpalo pri chôdzi ani nehrozilo ich poškodenie predmetmi, ktoré sa na ne položia. Venujte výnimočnú pozornosť káblom na konci so zástrčkou, pri elektrických zásuvkách a na mieste, kde ústia do spotrebiča.
- Aby ste zariadenie chránili pred búrkou s bleskami alebo v prípadoch, keď je ponechané bez dozoru a nebude sa dlhý čas používať, odpojte ho zo sieťovej zásuvky a odpojte systém antény alebo kábla. Predídete tým poškodeniu z dôvodu blýskania a prepätí v napájacej sieti.
- Pred pripojením sieťového napájacieho kábla k adaptéru jednosmerného prúdu sa uistite, že označenie napätia adaptéra jednosmerného prúdu je v súlade s miestnym elektrickým napájaním.
- Nikdy nekladajte kovové veci do otvorených častí zariadenia. Inak môžete spôsobiť nebezpečenstvo zásahu elektrickým prúdom.
- Aby nedošlo k zásahu elektrickým prúdom, nikdy sa nedotýkajte vnútorných častí zariadenia. Zariadenie by mal otvoriť len kvalifikovaný technik.
- Uistite sa, že ste napájací kábel poriadne zasunuli. Keď napájací kábel odopájate od elektrickej zásuvky, vždy ťahajte za zástrčku napájacieho kábla. Kábel nikdy neodopájajte ťahaním za samotný kábel. Sieťového kábla sa nedotýkajte mokrymi rukami.
- Ak zariadenie nepracuje správne – obzvlášť vtedy, keď produkuje nezvyčajné zvuky alebo nepríjemne zapácha – okamžite ho odpojte a kontaktujte autorizovaného predajcu alebo servisné stredisko.
- Údržba skrinky
 - Pred pripojením tohto výrobku k iným komponentom sa uistite, že sú všetky vypnuté.
 - Ak výrobok náhle premiestnite z chladného miesta na teplé, v prevádzkových častiach a na šošovke sa môže vytvoriť kondenzácia a spôsobiť chybné prehrávanie disku. V takom prípade odpojte výrobok, počkajte dve hodiny, a potom pripojte zástrčku do elektrickej zásuvky. Potom vložte disk a skúste ho prehrať znovu.
- Nezabudnite vytiahnuť sieťovú zástrčku zo zásuvky, ak sa produkt nebude používať, prípadne vtedy, ak opúšťate domácnosť na dlhý čas (hlavne vtedy, ak doma zostanú osamote deti alebo invalidi).
 - Nahromadený prach môže spôsobiť zásah elektrickým prúdom, rozptýli elektriny, prípadne požiar, ktorý spôsobí vytváranie iskier a teplo alebo opotrebovanie izolácie na napájacom kábli.
- Ak plánujete produkt inštalovať na miesto s množstvom prachu, vysokou alebo nízkou teplotou, vysokou vlhkosťou, chemickými látkami, prípadne kde bude v prevádzke 24 hodín denne, ako napr. na letisku alebo vlakovej stanici atď., obráťte sa na autorizované servisné stredisko a žiadajte o informácie. V opačnom prípade hrozí vážne poškodenie produktu.

- Používajte len riadne uzemnenú zástrčku i zásuvku.
 - Nesprávne uzemnenie môže spôsobiť zásah elektrickým prúdom alebo poškodenie zariadenia. (Len vybavenie triedy I.)
- Ak chcete tento prístroj úplne vypnúť, musíte ho odpojiť od elektrickej zásuvky. Preto musí byť elektrická zásuvka a zástrčka ľahko a kedykoľvek prístupná.
- Nedovoľte deťom, aby sa vešali na produkt.
- Príslušenstvo (batéria atď.) uskladnite na mieste, ktoré je bezpečne mimo dosahu detí.
- Produkt neinštalujte na nestabilnom mieste, ako napríklad labilná polička, šikmá podlaha alebo miesto, ktoré je vystavené vibráciám.
- Produkt nenechajte spadnúť na zem ani ho neohýbajte. Ak je produkt poškodený, vypnite ho, odpojte napájaci kábel a kontaktujte servisné stredisko.
- Pri čistení prístroja odpojte napájaci kábel zo sieťovej zásuvky a produkt poutierajte mäkkou suchou handričkou. Nepoužívajte žiadne chemikálie ako vosk, benzén, alkohol, riedidlá, insekticídy, osviežovače vzduchu, mazadlá či čistiace prostriedky. Tieto chemické látky môžu narušiť vzhľad produktu alebo zotrieť jeho potlač.
- Nevystavujte tento prístroj pádu alebo obliatiu. Na prístroj nekladte predmety naplnené tekutinami, ako sú napríklad vázy.
- Batérie nelikvidujte v ohni.
- Do jednej sieťovej zásuvky nepripájajte viacero elektrických zariadení. Preťaženie zásuvky môže spôsobiť, že sa prehreje a vznikne požiar.
- Ak batérie v diaľkovom ovládači vymeníte za batérie nesprávneho typu, hrozí riziko výbuchu. Vymeňte len za rovnaký alebo ekvivalentný typ.

VAROVANIE:

- **ABY STE ZABRÁNILI ROZŠÍRENIU OHŇA, UCHOVAJTE SVIEČKY ALEBO INÉ ZDROJE OTVORENÉHO OHŇA PO CELÝ ČAS MIMO DOSAHU PRODUKTU.**



LASEROVÝ PRODUKT TRIEDY 1

Tento produkt je klasifikovaný ako LASEROVÝ výrobok TRIEDY 1. Používanie ovládačov, nastavení alebo vykonávanie iných postupov ako tých, ktoré sú špecifikované v tomto návode, môžu vyústiť do vystavenia sa nebezpečnému žiareniu.

UPOZORNENIE:

- **NEVIDITEĽNÉ LASEROVÉ ŽIARENIE PRI OTVORENÍ A ZRUŠENÍ PREPOJENÍ, VYHNITE SA VYSTAVENIU RADIÁCII.**

CLASS 1	LASER PRODUCT
KLASSE 1	LASER PRODUKT
LUOKAN 1	LASER LAITE
KLASS 1	LASER APPARAT
PRODUCTO	LÁSER CLASE 1

Opatrenia v režime 3D

DÔLEŽITÉ ZDRAVOTNÉ A BEZPEČNOSTNÉ INFORMÁCIE PRE 3D OBRAZ. Pred používaním funkcie 3D si prečítajte a pochopte nasledujúce bezpečnostné informácie.

- Niektorí diváci môžu mať problémy pri sledovaní 3D televízora, napríklad môžu mať závraty, nevoľnosť a bolesti hlavy. Ak sa u vás vyskytnú takéto príznaky, prestaňte sledovať 3D televízor, dajte si dole 3D aktívne okuliare a oddýchnite si.
- Sledovanie obrazu 3D počas dlhého časového obdobia môže spôsobiť únavu očí. Ak budete pociťovať nadmernú únavu očí, prestaňte sledovať 3D televízor, dajte si dole 3D aktívne okuliare a oddýchnite si.
- Zodpovedná dospelá osoba musí často kontrolovať deti používajúce funkciu 3D. Ak zistíte, že sa sťažujú na unavené oči, bolesti hlavy, závraty alebo napínanie, povedzte im, aby prestali pozerat' 3D TV a oddýchli si.
- Aktívne 3D okuliare nepoužívajte na iné účely (ako bežné okuliare, slnečné okuliare, ochranné okuliare atď.)
- Funkciu 3D alebo aktívne 3D okuliare nepoužívajte počas chôdze alebo premiestňovania sa. Používanie 3D funkcie alebo 3D aktívnych okuliarov počas pohybu môže spôsobiť narážanie do predmetov, zakopnutie a/alebo pád a môžete si spôsobiť závažné poranenie.
- Ak chcete využívať 3D obsah, pripojte 3D zariadenie (AV prijímač alebo televízor kompatibilný s 3D) k portu HDMI OUT výrobku pomocou vysokorychlostného kábla HDMI. Pred prehrávaním 3D obsahu si nasadzte 3D okuliare.
- Výrobok vysiela 3D signály len cez kábel HDMI pripojený k portu HDMI OUT.
- Rozlíšenie videa v režime 3D prehrávania je pevne dané rozlíšením pôvodného 3D videa. Rozlíšenie nemôžete zmeniť.
- Niektoré funkcie, napríklad BD Wise alebo nastavenie veľkosti alebo rozlíšenia obrazovky, nemusia v režime prehrávania 3D správne fungovať.
- Na správny prenos 3D signálu musíte používať vysokorychlostný HDMI kábel.
- Stojte vo vzdialenosti rovnajúcej sa minimálne trojnásobku šírky obrazovky od televízora, keď si prezeráte 3D obrázky. Napríklad, ak máte 46-palcovú obrazovku, stojte 3,5 metra od obrazovky.
- Nastavte 3D video obrazovku do úrovne očí na dosiahnutie najlepšieho 3D obrazu.
- Keď je výrobok pripojený k niektorým 3D zariadeniam, 3D efekt nemusí správne fungovať.
- Tento výrobok nekonvertuje 2D obsah na 3D.
- „Blu-ray 3D“ a logo „Blu-ray 3D“ sú ochranné známky združenia Blu-ray Disc Association.

Obsah

ZAČÍNAME

- 5 Príslušenstvo
- 5 Komponenty reproduktorov
- 6 Predný panel
- 7 Zadný panel
- 8 Diaľkový ovládač

PRIPOJENIA

- 9 Pripojenie reproduktorov
- 12 Pripojenie toroidného feritového jadra k napájaciemu káblu modulu bezdrôtového prijímača (SWA-6000)
- 13 Pripojenie k TV a externým zariadeniam
- 14 Pripojenie k sieťovému smerovaču

NASTAVENIA

- 15 Postup nastavenia úvodných nastavení
- 15 Domovská obrazovka na prvý pohľad
- 16 Prístup na obrazovku Nastavenia
- 16 Funkcie ponuky nastavení
- 22 Nastavenie siete
- 24 Wi-Fi Direct
- 25 Aktualizácia softvéru

PREHRÁVANIE OBSAHU

- 27 Prehrávanie komerčných diskov
- 27 Prehrávanie multimediálnych súborov
- 29 Ovládanie prehrávania videa
- 32 Ovládanie prehrávania hudby
- 37 Používanie rozhrania Bluetooth
- 40 Prehrávanie fotografického obsahu
- 41 Počúvanie rádia
- 42 Používanie tlačidiel diaľkového ovládania pre špeciálne efekty

SIEŤOVÉ SLUŽBY

- 43 Prihlásenie sa ku kontu Samsung
- 43 Pridanie kreditnej karty
- 43 Pred zahájením používania funkcií FILMY A SERIÁLY a SAMSUNG APPS
- 44 Používanie funkcie FILMY A SERIÁLY
- 45 Používanie služby SAMSUNG APPS
- 47 Screen Mirroring
- 47 Používanie webového prehliadača
- 50 Naviazanie kont internetových služieb na produkt
- 50 BD-LIVE™

PRÍLOHA

- 51 Ďalšie informácie
- 52 Kompatibilita diskov a formátov
- 59 Riešenie problémov
- 62 Technické údaje
- 64 Licencie

- Snímky a obrázky v tejto používateľskej príručke vám poskytujeme len ako referenciu, pričom sa môžu sa odlišovať od skutočného vzhľadu produktu.
- Môže vám byť účtovaný správny poplatok, ak
 - a. je na základe vašej požiadavky privolaný technik a vo výrobku nie je závada (t.j. keď ste si neprečítali túto používateľskú príručku),
 - b. prinesiete zariadenie do opravárenského strediska a produkt nevykazuje žiadnu chybu (t.j. v prípadoch, kde ste si neprečítali túto používateľskú príručku).
- Výšku daného správneho poplatku vám oznámime skôr, ako sa vykoná akákoľvek obhliadka v práci alebo domácnosti.

Skontrolujte, či sa v škatuli nachádza príslušenstvo a súčasti reproduktorov uvedené alebo znázornené nižšie.

Príslušenstvo

- Diaľkový ovládač
- Lítiová batéria
- Používateľská príručka

		 (pre napájací kábel)	
Sieťový kábel	FM anténa	Toroidné feritové jadro	Jemná tkanina







VAROVANIE: NEPOUŽÍVAJTE BATÉRIU, NEBEZPEČENSTVO VZNIKU POPÁLENÍN ÚČINKOM CHEMIKÁLIÍ

[Diaľkové ovládanie dodávané s] Tento produkt obsahuje mincovú článkovú batériu.

Ak dôjde k prehltnutiu mincovej článkovej batérie, v priebehu 2 hodín dokáže spôsobiť vážne vnútorné popáleniny a so smrteľnými následkami. Nové a použité batérie držte mimo dosahu detí. Ak sa priečinok na batériu nedá riadne uzavrieť, výrobok prestaňte používať a držte ho mimo dosah detí. Ak máte podozrenie, že mohlo dôjsť k prehltnutiu alebo umiestneniu batérií do ľubovoľnej časti tela, okamžite vyhľadajte lekársku pomoc.









Komponenty reproduktorov

HT-H7500WM - 5.1CH

		 Stredný		
Predný x 2	Priestorový x 2	Reproduktorový kábel x 6	Subwoofer	Bezdrôtový prijímač Modul (SWA-6000)

Začíname

HT-H7750WM - 7.1CH

				
Reproduktorový kábel x 2	Skrutka (5x20) x 16	Podstavec stojana x 4	Stredný	
				
Predný/predný horný x 2	Stojan x 4	Priestorový x 2	Subwoofer	Bezdrôtový prijímač Modul (SWA-6000)

Predný panel

IKONY NA DISPLEJI

F.	FUNKCIA	■	ZASTAVIŤ	▶▶	PREHRÁŤ/ POZASTAVIŤ
▲	OTVORIŤ/ ZAVRIEŤ	- +	OVĽÁDAČ HLASISTOTI	⏻	NAPÁJANIE

ZOSILŇOVAČ S VÁKUOVÝMI ELEKTRÓNKAMI

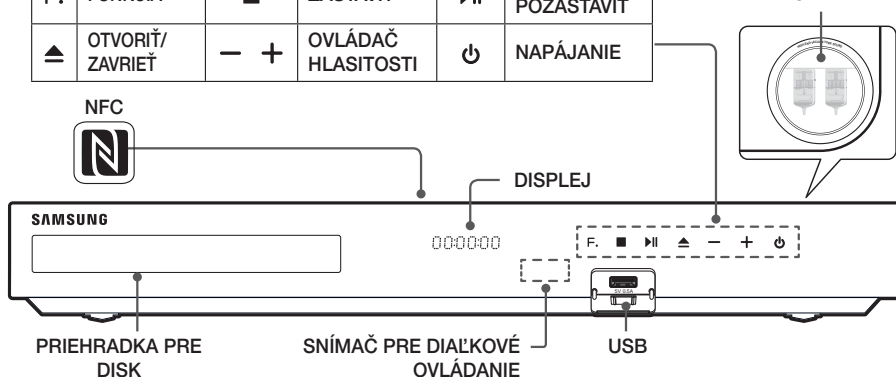

- ☞ Mobilné telefóny alebo mobilné zariadenia umiestnené v blízkosti elektrónkového zosilňovača alebo elektronických produktov položených na produkte môžu spôsobovať zvukový šum alebo skreslenie zvuku.
- ☞ Keď je produkt zapnutý, nedovoľte, aby sa ho dotýkali deti. Bude horúci.
- ☞ Pre aktualizáciu softvéru výrobku prostredníctvom konektora USB musíte použiť pamäťové zariadenie USB typu Flash.

- 📎 Keď výrobok zobrazí ponuku disku Blu-ray, nemôžete spustiť film stlačením tlačidla **▶** na výrobku alebo diaľkovým ovládaním. Ak chcete prehrať film, musíte zvoliť v ponuke disku položku Play Movie (Prehrať film) alebo Start (Spustiť) a potom stlačiť tlačidlo **OK**.
- 📎 Ak používate internet alebo prehrávate obsah zo zariadenia USB na svojom TV prostredníctvom domáceho kina, nemôžete zvoliť režim **BD/DVD** pomocou tlačidla **SOURCE**. Ak chcete zvoliť režim **BD/DVD**, opustite internet alebo zastavte prehrávanie obsahu na TV a vyberte režim **BD/DVD**.
- 📎 Ak chcete používať funkciu **NFC**, priložte kompatibilné zdrojové zariadenie Bluetooth k miestu **N** na hornej strane produktu (pozri stranu 39).

Zadný panel

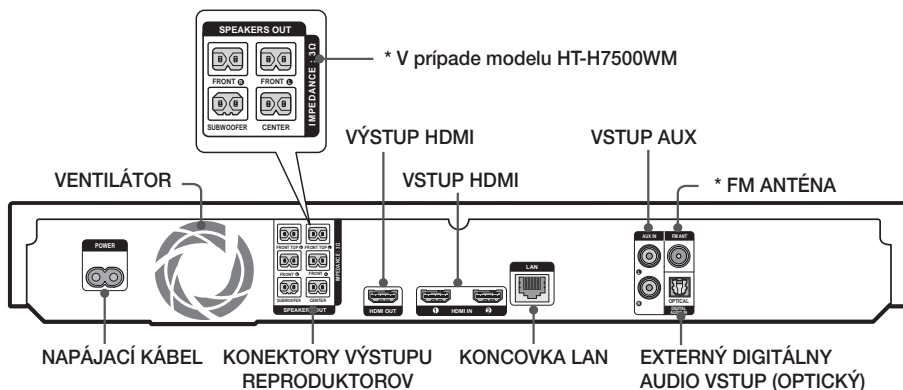

* Pripojenie FM antény

1. Pripojte dodávanú FM anténu ku konektoru FM ANT.
 2. Pomaly pohybujte anténym káblom, až kým nenájdete miesto s dobrým signálom. Kábel potom pripievrite k stene alebo k inému pevnému povrchu.
- 📎 Aby sa zaistilo primerané vetranie, nechajte na každej strane domáceho kina voľný priestor aspoň 10 cm. Ventilátor ani ventilačné otvory neblokujte.
 - 📎 Tento výrobok neprijíma AM vysielania.

Dial'kový ovládač

Prehľad funkcií dial'kového ovládača



☞ Počas prehrávania multimediálneho obsahu v **SAMSUNG APPS** stlačte a podržte stlačené tlačidlo ►► na dial'kovom ovládaní, aby ste pozastavili prehrávanie. Aby ste zastavili prehrávanie, stlačte a podržte stlačené tlačidlo ►► (SKONČIŤ) na dial'kovom ovládaní.

Inštalácia batérií do dial'kového ovládača

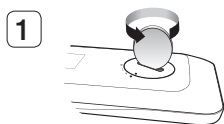

Otáčaním krytu na dial'kovom ovládaní proti smeru hodinových ručičiek pomocou mince odstráňte kryt podľa znázornenia na obrázku nižšie.

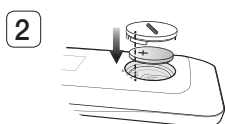

Vložte 3 V lítiovú batériu. Pri vkladaní batérie sa uistite, že kladný (+) pól smeruje nahor. Umiestnite kryt batérie a zarovnajtie značky „●“ vedľa seba podľa znázornenia na obrázku.

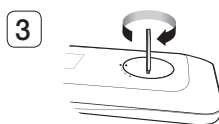

Kryt upevnite na svojom mieste otáčaním mincou až do krajnej polohy.

Táto časť popisuje rôzne metódy pripojenia produktu k ďalším externým komponentom. Pred presúvaním alebo inštaláciou výrobku sa uistite, že ste zariadenie vypli a odpojili sieťový kábel.

Pripojenie reproduktorov

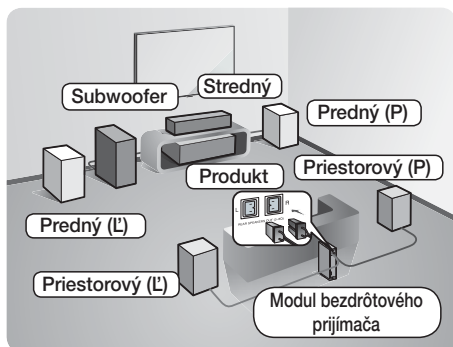

* HT-H7500WM

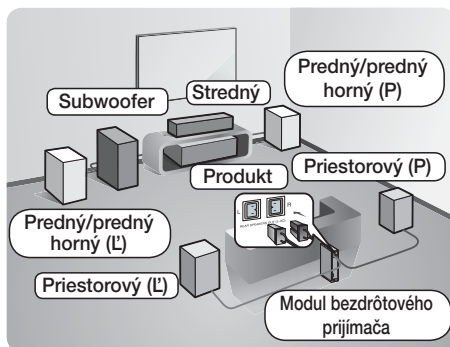

* HT-H7750WM

Poloha výrobku

Položte ho na stojan alebo skrinku s regálmi, alebo pod stojan na televízor.

Výber polohy počúvania

Poloha počúvania by sa od televízora mala nachádzať vo vzdialenosti 2,5- až 3-násobku veľkosti obrazovky. Príklad: Ak máte 46-palcovú obrazovku, miesto posluchu by sa malo nachádzať 2,92 až 3,5 metra od obrazovky.

<p>HT-H7500WM: Predné reproduktory</p>	<p>Tieto reproduktory umiestnite dopredu od vašej polohy počúvania, smerom dnu (asi 45°) smerom k sebe. Predné reproduktory umiestnite tak, aby sa výškové meniče nachádzali vo výške vašich uší. Prednú stranu predných reproduktorov zrovnajte s prednou stranou stredového reproduktora, alebo ich od stredových reproduktorov umiestnite mierne dopredu.</p>
<p>HT-H7750WM: Predné/predné horné reproduktory</p>	<p>Tieto reproduktory umiestnite dopredu od vašej polohy počúvania, smerom dnu (asi 45°) smerom k sebe. Predné reproduktory umiestnite tak, aby sa výškové meniče nachádzali vo výške vašich uší. Prednú stranu predných/predných horných reproduktorov zrovnajte s prednou stranou stredového reproduktora, alebo ich od stredových reproduktorov umiestnite mierne dopredu.</p>
<p>HT-H7500WM: Stredný reproduktor</p>	<p>Stredný reproduktor je najlepšie nainštalovať do rovnakej výšky ako predné reproduktory. Môžete ho tiež nainštalovať priamo nad alebo pod televízor.</p>
<p>HT-H7750WM: Stredný reproduktor</p>	<p>Stredný reproduktor je najlepšie nainštalovať do rovnakej výšky ako predné/predné horné reproduktory. Môžete ho tiež nainštalovať priamo nad alebo pod televízor.</p>

Pripojenia

Priestorové reproduktory	Tieto reproduktory umiestnite nabok od svojej polohy počúvania. Ak je tam málo miesta, umiestnite tieto reproduktory tak, aby boli otočené smerom k sebe. Umiestnite ich asi 60 až 90 cm nad vaše uši tak, aby boli mierne otočené smerom dole. * Na rozdiel od predných a stredných reproduktorov priestorové reproduktory slúžia najmä na reprodukciu zvukových efektov. Zvuk sa z nich nebude reprodukovat' nepretržite.
Subwoofer	Poloha subwoofera nie je rozhodujúca. Umiestnite ho kamkoľvek chcete.

- * Reproduktory priestorového zvuku musia byť pripojené k modulu bezdrôtového prijímača.
- * Vzhľad reproduktorov sa môže odlišovať od obrázkov v tejto príručke.
- * Každý reproduktor má farebnú značku na zadnej alebo spodnej strane. Každý kábel má pri konci jeden farebný pásik. Pásik na kábli priradíte podľa farby k značke reproduktora a potom pripojte kábel k reproduktoru. Presné pokyny nájdete na strane 11.

Inštalácia reproduktorov na vysoký stojan

* Len model HT-H7750WM

1. Vyhľadajte kábel reproduktora, ktorý je pripojený k stojanu. Otočte stojan a základňu stojana hore nohami, odviňte reproduktorový kábel a potom ho prestrčte cez otvor na základni stojana.
 So stojanom manipulujte opatrne. Je ťažký.
2. Základňu stojana pripojte k spodnej časti stojana.
3. Zavedte tri skrutky 5x20 do označených otvorov na základni stojana a potom ich zatiahnite skrutkovačom podľa znázornenia na obrázku.
4. Umiestnite reproduktorový kábel do slotu na spodnej strane stojana základne.
5. Zložte zmontovaný stojan a reproduktor do jedného celku vzájomným zosúladením značiek na stojane a reproduktore podľa znázornenia na obrázku.
6. Zavedte skrutku (5x20) do otvoru na zadnej strane reproduktora a zatiahnite ju otáčaním pomocou skrutkovača.
7. S druhým reproduktorom a stojanom opakujte kroky 1 až 6.

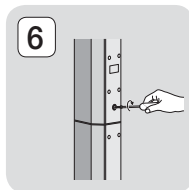
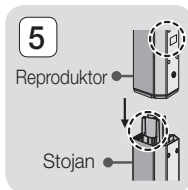
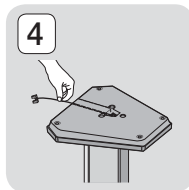
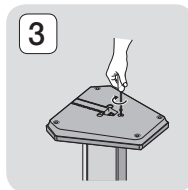
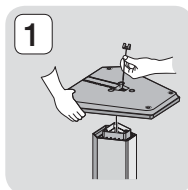

Zapájanie reproduktorových káblov

1. Každý zväzok reproduktorových káblov priradte k správne mu reproduktoru podľa farebne odlišenej koncovky na každom zväzku, ktorá musí zodpovedať farbe nálepky na spodnej alebo zadnej časti každého reproduktora.
2. Pripojte koncovky reproduktorového vodiča každého reproduktora na zadnej časti produktu, a to tak, aby farby reproduktorových koncoviek zodpovedali farbám na konektoroch reproduktora.

HT-H7500WM

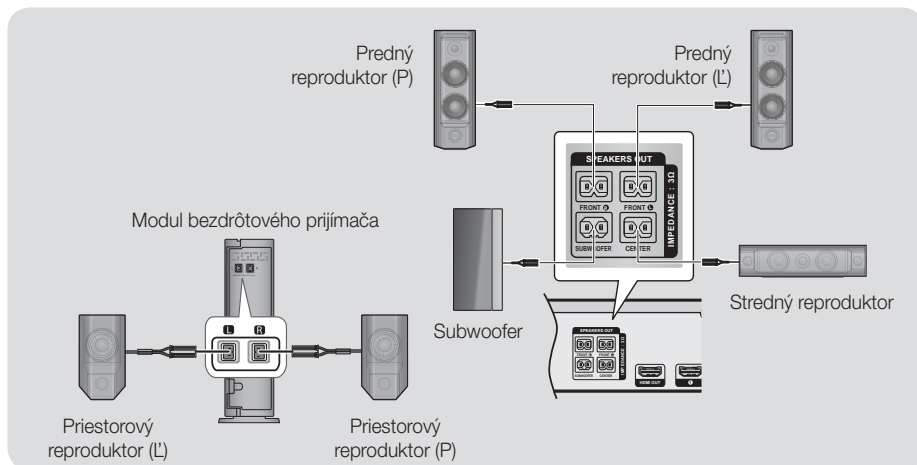

HT-H7750WM

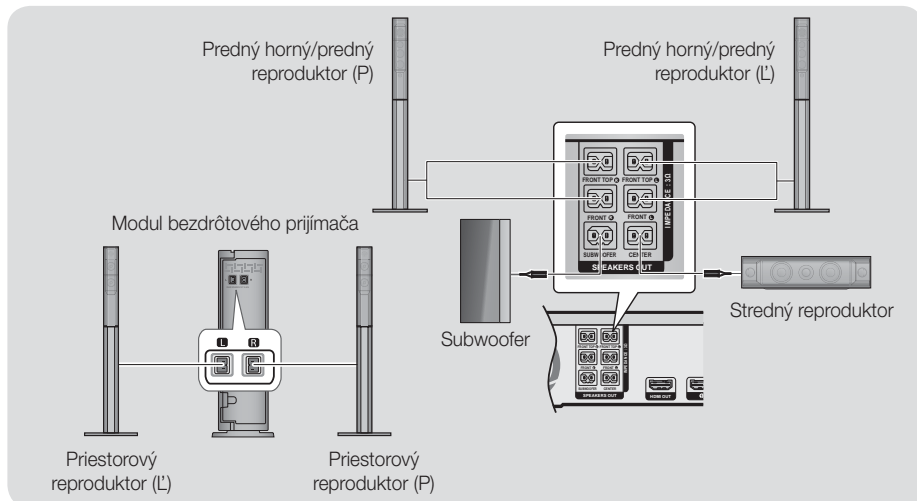

* Tento výrobok by mal byť pripojený iba s jednotkou SWA-6000.

Pripojenia

- ✎ Ak umiestnite reproduktor do blízkosti TV, magnetické pole môže spôsobiť skreslenie farieb na obrazovke.
- ✎ Modul bezdrôtového prijímača umiestnite dozadu od svojej polohy počúvania. Ak sa modul bezdrôtového prijímača nachádza príliš blízko k produktu, zvuk z reproduktorov môže byť rušený.
- ✎ Ak používate zariadenie, ako je mikrovlnná rúra, bezdrôtová sieťová karta LAN, zariadenie s rozhraním Bluetooth alebo iné zariadenie využívajúce frekvenčné pásmo 2,4/5,8 GHz, v blízkosti produktu, zvuk z reproduktorov môže byť rušený.
- ✎ Maximálna prenosová vzdialenosť od výrobku k modulu bezdrôtového prijímača je približne 10 metrov, ale v závislosti od prevádzkového prostredia sa môže líšiť. Ak sa medzi výrobkom a modulom bezdrôtového prijímača nachádza železobetónová alebo kovová stena, systém možno nebude fungovať vôbec, pretože rádiové vlny nedokážu prejsť cez kov.
- ✎ Ak zariadenie nevytvára bezdrôtové pripojenie, bude potrebné spustiť nastavenie ID medzi výrobkom a modulom bezdrôtového prijímača. S vypnutým výrobkom stlačte a na viac ako 5 sekúnd podržte tlačidlo  (stlmiť) na diaľkovom ovládači. Zapnite modul bezdrôtového prijímača. Potom na zadnej strane modulu bezdrôtového prijímača podržte 5 sekúnd stlačené tlačidlo „ID SET“ a následne zapnite produkt.

| UPOZORNENIE |

- ▶ Ak chcete reproduktory nainštalovať na stenu, pevne upevnite skrutky alebo klince (nie sú súčasťou dodávky) k stene, kam sa chystáte reproduktor zavesiť a potom s použitím otvoru na zadnej strane každého reproduktora jednotlivé reproduktory opatrne zavesíte na stenu.
- ▶ Nedovoľte, aby sa s alebo v blízkosti reproduktorov hrali deti. Mohli by sa poraniť pri páde reproduktora.
- ▶ Pri pripájaní vodičov reproduktora sa uistite, že o správnosti polarít (+/-).
- ▶ Reproduktor subwoofera držte mimo dosahu detí, aby nemohli strčiť ruky alebo cudzie predmety do vedenia (otvoru) na reproduktore subwoofera.
- ▶ Subwoofer nevesajte na stenu za vedenie (otvor).
- ▶ Bezdrôtová prijímacia anténa je zabudovaná do modulu bezdrôtového prijímača. Udržujte ju mimo vody a vlhkosti.
- ▶ Kvôli optimálnemu počúvaniu sa uistite, že oblasť v okolí umiestnenia modulu bezdrôtového prijímača je bez akýchkoľvek prekážok.
- ▶ V 2-kanálovom režime sa z bezdrôtových reproduktorov priestorového zvuku nebude reprodukovat' žiaden zvuk.

Pripojenie toroidného feritového jadra k napájacímu káblu modulu bezdrôtového prijímača (SWA-6000)

Ak pripojíte toroidné feritové jadro k napájacímu káblu modulu bezdrôtového prijímača, pomôže to predchádzať RF rušeniu rádiovými signálmi.

1. Otvorte potiahnutím za fixačné pútko toroidného feritového jadra.
2. Na napájací kábel modulu bezdrôtového prijímača dvakrát vytvorte dve slučky.
3. Toroidné feritové jadro upevnite k napájacímu káblu modulu bezdrôtového prijímača podľa znázornenia na obrázku vpravo a následne ho uzavrite zatlačením, kým sa neozve cvaknutie.
 - Feritové jadro upevnite čo najbližšie k modulu bezdrôtového prijímača.

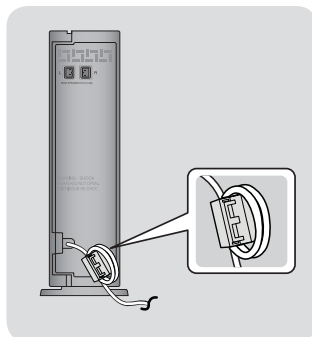

Pripojenie k TV a externým zariadeniam

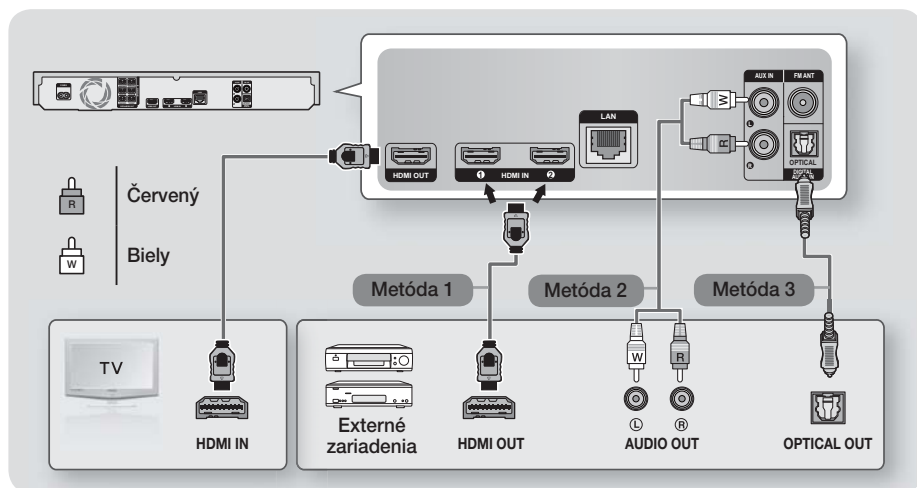

Pripojenie k televízoru

Z konektoru HDMI OUT na zadnej strane výrobku pripojte HDMI kábel (nie je súčasťou dodávky) ku konektoru HDMI IN na vašom televízore. Ak televízor podporuje ARC, zvuk televízora môžete počúvať cez domáce kino už po pripojení tohto kábla. Viac informácií nájdete na strane 18 tejto príručky a v časti o ARC v používateľskej príručke k TV.

Pripojenie k externým zariadeniam

Metóda 1 VSTUP HDMI: Pripojenie k externému komponentu s HDMI káblom

Kábel HDMI (nie je súčasťou dodávky) pripojte z konektoru HDMI IN na zadnej strane výrobku ku konektoru HDMI OUT na vašom digitálnom zariadení. ⇒ Vyberte tlačidlo **HDMI1** alebo **HDMI2**.

Metóda 2 VSTUP AUX: Pripojenie externého analógového zariadenia

Pomocou kábla RCA audio (nie je súčasťou dodávky) pripojte konektor AUDIO In na výrobku ku konektoru AUDIO Out na externom analógovom komponente. ⇒ Vyberte tlačidlo **AUX**.

- Presvedčte sa, že sa farby na konektoroch káblov zhodujú s farbami na vstupných a výstupných konektoroch.

Metóda 3 OPTICKÝ: Pripojenie externého digitálneho audio komponentu

Ak chcete pripojiť digitálny zvukový výstup komponentov s digitálnym signálom, ako sú napríklad prijímače káblovej televízie a satelitné prijímače (satelity), k domácomu kinu: Pomocou digitálneho optického kábla (nie je súčasťou dodávky) pripojte konektor Optical Digital Audio In na výrobku ku konektoru Digital Optical Out na externom digitálnom zariadení pomocou digitálneho optického kábla. ⇒ Vyberte tlačidlo **D. IN**.

- 🔗 Aby ste videli obraz z vášho prijímača káblovej televízie/satelitného prijímača, musíte pripojiť jeho video výstup priamo k vášmu televízoru.
- 🔗 Tento systém podporuje digitálne vzorkovacie kmitočty z externých digitálnych komponentov 32 kHz alebo vyššie.
- 🔗 Tento systém podporuje iba DTS a zvuk Dolby Digital. Zvuk MPEG, bitový tok, nie je podporovaný.

Výber používaného externého zariadenia

Stláčaním tlačidla **SOURCE** vyberte externé zariadenie, ktoré ste pripojili. Po každom stlačení tlačidla sa režim zmení v tomto poradí: **BD/DVD → D. IN → AUX → HDMI1 → HDMI2 → FM → BT**

Pripojenie k sieťovému smerovaču

Výrobok môžete pripojiť k sieťovému smerovaču pomocou jedného zo spôsobov znázornených nižšie.

Káblová sieť

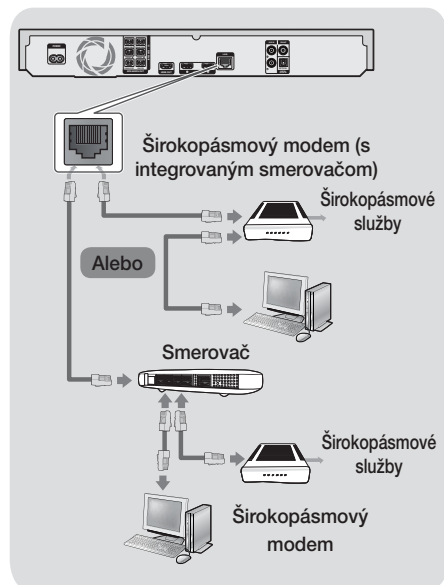

- ☞ Váš smerovač alebo politiky internetového operátora môžu produktu brániť v prístupe k serveru na aktualizáciu softvéru Samsung. Ak sa tak stane, viac informácií získate od internetového operátora (ISP).
- ☞ Používatelia DSL, použite na sieťové pripojenie smerovač.
- ☞ Ak chcete využívať funkciu DLNA, počítač musíte pripojiť k sieti podľa znázornenia na obrázkoch vyššie. Spojenie môže byť káblové alebo bezdrôtové.

Bezdrôtová sieť



- ☞ Ak váš bezdrôtový smerovač IP podporuje DHCP, tento výrobok môže na pripojenie k bezdrôtovej sieti používať DHCP alebo statickú IP adresu.
- ☞ Bezdrôtový smerovač IP nastavte na Infraštruktúrny režim. Náhodný režim nie je podporovaný.
- ☞ Výrobok podporuje iba nasledujúce bezdrôtové protokoly bezpečnostného kódu:
 - WEP (OPEN/SHARED), WPA-PSK (TKIP/AES), WPA2-PSK (TKIP/AES)
- ☞ Vyberte si kanál na bezdrôtovom smerovači IP, ktorý sa momentálne nepoužíva. Ak kanál nastavený pre bezdrôtový smerovač IP momentálne používa iné zariadenie v blízkosti, bude to mať za následok rušenie a chybu v komunikácii.
- ☞ V súlade s najnovšími certifikačnými špecifikáciami štandardu Wi-Fi domáce kiná Samsung nepodporujú bezpečnostné šifrovanie WEP, TKIP a TKIP-AES (WPS2 Mixed) v sieťach využívajúcich režim 802.11n.
- ☞ Bezdrôtová sieť LAN môže svojou podstatou spôsobovať rušenie v závislosti od prevádzkových podmienok (výkon AP, vzdialenosť, prekážky, rušenie inými rádiovými zariadeniami atď.).

Postup nastavenia úvodných nastavení

- Ak úvodné nastavenie nenakonfigurujete, ponuka Home (Domovská ponuka) sa nezobrazí.
- OSD (Obrazovkové zobrazenie) tohto výrobku sa môže po aktualizácii verzie softvéru zmeniť.
- Prístupové kroky sa môžu líšiť v závislosti od vybranej ponuky.

Po pripojení domáceho kina k TV zapnite TV a potom zapnite domáce kino. Zobrazí sa prvá konfiguračná obrazovka. Konfiguračné obrazovky sa zobrazia v nasledujúcom poradí. Jazyk, Konfigurácia siete, Zmluvné podmienky, Rozlíšenie obrazovky (pomer strán) a Rozloženie reproduktorov. V závislosti od verzie softvéru nainštalovaného v domácom kine sa môže zobrazíť aj obrazovka Aktualizácia softvéru. Postupujte podľa pokynov na obrazovkách, ktoré vás prevedú procesom jednoduchej konfigurácie.

Ak nie ste pripravený na konfiguráciu siete alebo s ňou máte problémy, môžete vybrať položku **Preskočiť** a nakonfigurovať ju neskôr. (Pozrite si stranu 22)

🔧 Ak chcete upraviť nastavenia po úvodnom nastavení, vyberte položku **Nastavenia > Systém > Nastavenie** na domovskej obrazovke, prípadne zvolte položku **Reset**. (Pozrite si stranu 21)

Domovská obrazovka na prvý pohľad

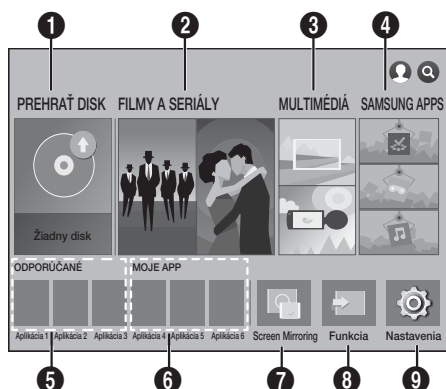

1 PREHRAŤ DISK

Zobrazí informácie o aktuálne vloženom disku v mechanike. Stlačením tlačidla OK spustíte prehrávanie disku.

2 FILMY A SERIÁLY

Preberajte filmy a TV relácie z internetu. 📄 V závislosti od vašej krajiny sa táto funkcia ponuky nemusí podporovať.

3 MULTIMÉDIÁ

Prehráva fotografie, videá alebo hudobný obsah z diskov, zariadení USB, počítačov, mobilných zariadení alebo cloudových služieb.

4 SAMSUNG APPS

Prevzatie/prístup k rôznym spoplatneným a bezplatným aplikáciám.

5 ODPORUČANÉ

Zoznam užitočných a populárnych aplikácií, ktoré vám odporúčame prevziať.

6 MOJE APP

Zobrazí prevzaté a nainštalované aplikácie. Môžete zmeniť poradie zobrazenia. (Pozrite si stranu 45)

7 Screen Mirroring

Nastaví funkciu bezdrôtového zrkadlenia medzi domácom kinom a smartfónom alebo tabletom. 📄 V závislosti od vašej krajiny sa táto funkcia ponuky nemusí podporovať.

8 Funkcia

Služí na prepínanie medzi externými zariadeniami pripojenými ku konektorm Digital In, Aux, HDMI 1 alebo HDMI 2, na prepnutie na tuner alebo na prepnutie na pripojené zariadenie Bluetooth. Taktiež môžete použiť tlačidlo **SOURCE** na diaľkovom ovládaní alebo tlačidlo **F**, na hlavnej jednotke.

9 Nastavenia

Nastavuje rozmanité služby tak, aby vyhovovali vašim preferenciám.

Nastavenia

- Vyber možnosti na domovskej obrazovke
1. Ak chcete vybrať možnosť na domovskej obrazovke, pomocou tlačidiel **▲▼<>** presúvajte kurzor, kým sa nezvýrazní vaša voľba a potom stlačte tlačidlo **OK**.
-  Ak necháte výrobok v zastavenom režime dlhšie ako 5 minút bez toho, aby ste ho použili, na televízore sa aktivuje šetrič obrazovky. Ak necháte výrobok v režime šetriča obrazovky na dlhšie ako 20 minút, napájanie sa automaticky vypne.

Prístup na obrazovku Nastavenia

1. Vyberte položku **Nastavenia** na domovskej obrazovke a stlačte tlačidlo **OK**. Zobrazí sa obrazovka **Nastavenia**.



2. Prístup k ponukám, podponukám a možnostiam obrazovky Nastavenia si pozrite nižšie na obrázku diaľkového ovládača.

Tlačidlá na diaľkovom ovládači, ktoré sa používajú pri ponuke Nastavenia

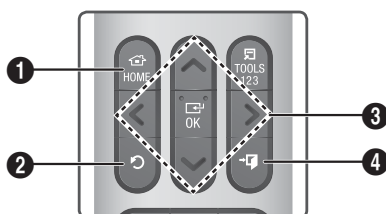

1	Tlačidlo HOME : Stlačte, ak chcete prejsť na domovskú obrazovku.
2	Tlačidlo ↶ (NÁVRAT) : Stlačte, ak sa chcete vrátiť do predchádzajúcej ponuky.

3	OK / SMEROVÉ tlačidlo: <ul style="list-style-type: none">• Stlačením tlačidla ▲▼<> môžete posúvať kurzor alebo vybrať položku.• Stlačením tlačidla OK aktivujete aktuálne zvolenú položku alebo potvrdíte nastavenie.
4	Tlačidlo → (SKONČIŤ) : Stlačte na opustenie aktuálnej ponuky.

Podrobné informácie o funkciách

Každá funkcia, položka v ponuke a jednotlivá možnosť vyskytujúca sa v sekcii **Nastavenia** je podrobne vysvetlená na obrazovke. Ak chcete zobraziť vysvetlenie, pomocou tlačidiel **▲▼<>** vyberte funkciu, položku v ponuke alebo možnosť. Na pravej strane obrazovky sa zvyčajne zobrazí vysvetlenie.

Dolu nájdete stručné vysvetlenie jednotlivých funkcií v časti **Nastavenia**. Ďalšie informácie i niektorých funkciách nájdete aj v Prilohe tohto návodu na obsluhu.

Funkcie ponuky nastavení

Obraz

UHD výstup

Táto možnosť zabezpečuje výstup HDMI videa v rozlíšení UHD (Ultra High Definition). Táto možnosť je k dispozícii len v čase, keď je funkcia Filmová snímka nastavená na možnosť **Auto**.

-  Ak chcete využiť túto funkciu, musíte pripojiť produkt k zariadeniu s podporou rozlíšenia UHD a musíte mať k dispozícii obsah, ktorý sa prehráva pri frekvencii 24 sn./s (frekvencia filmu).

Nastavenia 3D

Nastavuje funkcie, ktoré súvisia s 3D.

- ✓ **Režim prehr. 3D Blu-ray:** Vyberte, ak chcete prehrávať Blu-ray disk s 3D obsahom v režime 3D. Ak sa presuniete na domovskú obrazovku alebo Domovská obrazovka Smart Hub, kým sa nachádzate v režime 3D, výrobok automaticky prepne na režim 2D.
 - ✓ **Veľkosť obraz.:** Zadáte veľkosť televízora pripojeného k výrobku. Výrobok automaticky upraví 3D výstup podľa veľkosti obrazovky vášho televízora.
-  Kým začnete sledovať 3D obsah, pozorne si prečítajte informácie o zdraví a bezpečnosti. (Pozrite si stranu 3)

Pomer strán TV

Umožňuje vám nastaviť výstup z výrobu podľa veľkosti obrazovky vášho televízora. (Pozrite si stranu 51)

BD Wise

BD Wise je najnovší prepojavací prvok od spoločnosti Samsung. Keď prepojíte výrobok Samsung a televízor Samsung s funkciou **BD Wise** a funkcia **BD Wise** je zapnutá na výrobu aj televízore, výrobok vysiela video s rozlíšením videa a obnovovacím kmitočtom disku Blu-ray/DVD.

Rozlíšenie

Umožňuje vám nastaviť výstupné rozlíšenie video signálu HDMI na možnosť **BD Wise, Auto, 1080p, 1080i, 720p, 576p/480p**. Toto číslo označuje počet riadkov videa na jeden obraz. Označenie „i“ a „p“ signalizuje prekladané a progresívne skenovanie. Čím viac riadkov, tým je vyššia kvalita.

Filmová snímka (24 Fs)

Nastavenie funkcie **Filmová snímka (24 Fs)** na možnosť **Auto** umožňuje výrobu automaticky nastaviť svoj výstup HDMI na 24 snímok za sekundu pre vylepšenú kvalitu obrazu, ak je pripojený televízor kompatibilný s 24Fs.

- Funkciu **Filmová snímka (24 Fs)** môžete využívať len na televízore, ktorý podporuje túto obnovovaciu frekvenciu.
- Funkcia **Filmová snímka** je k dispozícii len vtedy, keď je výrobok v režimoch výstupného rozlíšenia HDMI 1080p.

Konverzia DVD 24Fs

Konvertuje prehrávaný disk DVD na 24 snímok za sekundu a prenáša ho cez rozhranie HDMI. Táto voľba je k dispozícii len vtedy, ak je položka **Filmová snímka (24 Fs)** zapnutá.

Prispôsobiť veľkosť obrazovky

Umožňuje vám vybrať si optimálnu veľkosť obrazovky Smart Hub alebo **Screen Mirroring**.

Farebný formát HDMI

Umožňuje vám nastaviť formát farebného priestoru pre výstup HDMI, aby sa zhodoval so schopnosťami pripojeného zariadenia (televízor, monitor, atď.).

Hlboké farby HDMI

Umožňuje vám nastaviť výrobok na výstupné video z konektora HDMI OUT s funkciou Deep Colour (Sýta farba). Funkcia Sýta farba umožňuje presnejšiu reprodukciu farieb s väčšou sýtosťou farieb.

Progresívny režim

Umožňuje vám vylepšiť kvalitu pri sledovaní DVD diskov.

Zvuk

Jednoduché nastav. reprodukt. (len model HT-H7500WM)

Umožňuje vám konfigurovať nastavenia pripojených reproduktorov v záujme dosiahnutia čo najlepšieho priestorového zvuku.

- ✓ **Normálny režim** : Vyberte, ak ste reproduktory rozmiestnili podľa odporúčanej schémy s reproduktormi priestorového zvuku vedľa alebo za miestom posluchu.
- ✓ **Jednoduchý režim** : Vyberte, ak máte reproduktory priestorového zvuku pred miestom posluchu. Podvzorkuje zvuk predných reproduktorov na priestorový zvuk.

🔧 Funkcie SFE, Virtual 7.1 nebudú fungovať, keď je zapnutá položka **Jednoduchý režim**.

Nastavenie reproduktorov

- ✓ **Výstup zvuku** : Umožňuje vám vybrať, ktoré reproduktory budú aktívne, buď reproduktory televízora alebo reproduktory domáceho kina.
- ✓ **Nastavenia (Repr. domáceho kina)** : Umožňuje vám nakonfigurovať nasledujúce nastavenia reproduktorov a zapnúť/vypnúť testovací tón slúžiaci na testovanie reproduktorov.
 - **Úroveň hlasitosti** : Umožňuje vám nastaviť relatívnu hlasitosť jednotlivých reproduktorov v rozmedzí od 6dB do -6dB. Ak máte napríklad radi hlboké basy, môžete zvýšiť hlasitosť subwoofera o 6dB.
 - **Vzdialenosť** : Umožňuje vám nastaviť relatívnu vzdialenosť každého reproduktora od miesta počúvania do max. 10 metrov. Čím je vzdialenosť väčšia, tým hlasnejší bude reproduktor.
 - **Test reproduktora** : Zahájí test pre nastavenie optimálnej konfigurácie priestorového zvuku. Stlačením tlačidla **Zastaviť testovanie** zastavíte test, kým prebieha.

Nastavenia

- ✓ **Nastavenia (Multiroom Link)** : Môžete si vychutnávať zvuk prostredníctvom vzdialeného reproduktora pripojeného k domácejmu kinu prostredníctvom domácej siete. Ak chcete začať používať sieťový reproduktor, vyberte položku **Multiroom**. Ak je k dispozícii sieťový reproduktor, zobrazí sa na obrazovke.
 - **Nepoužívať** : Sieťový reproduktor sa nepoužíva.
 - **Multiroom** : Sieťový reproduktor zabezpečuje zvukový výstup. Všetky sieťové reproduktory reproduktujú rovnaký zvukový výstup bez ohľadu na kanál využívajúci len formát PCM.
- 🔗 Funkcie **SOUND EFFECT** a **3D SOUND** sa nepoužívajú, ak je položka **Multiroom** nastavená na možnosť zapnutý.
- 🔗 Sieťový reproduktor nie je k dispozícii, keď je aktívna funkcia **Screen Mirroring**.
- 🔗 Ďalšie informácie nájdete v príručke pre rozhranie Multiroom Link. Príručka pre rozhranie Multiroom Link: www.samsung.com > Support > Vyhľadávanie podľa názvu produktu > Multiroom Link > Prezriť PDF

Nastavovač zvuku

Funkcia Nastavovač zvuku umožňuje kalibrovat' domáce kino na optimálnu kvalitu zvuku v závislosti od vášho sluchu a okolitých podmienok.

Ak chcete vytvoriť vlastný zvukový profil, postupujte podľa týchto krokov:

1. V ponuke **Nastavovač zvuku** vyberte položku **Pridať vlastný zvuk**.
2. Na ďalšej obrazovke vyberte položku **Spustiť**. Zobrazí sa obrazovka **Ukážka**.
3. Ak chcete prehrať vzorku testovacieho zvuku, vyberte položku **Ukážka**. Zvoľte položku **Ďalej** a pokračujte stlačením tlačidla **OK**.
4. Spustí sa test v šiestich krokoch. Počas každej fázy z TV zaznie testovací tón na inej frekvencii. Tón začne potichu a jeho hlasitosť sa bude zvyšovať. Vyberte položku **Áno**, keď počujete testovací tón. Ak chcete počúvanie zopakovať, vyberte položku **Znova**. Pri každom stlačení tlačidla **Áno** TV prejde na ďalší tón. Keď sa test dokončí, zobrazí sa obrazovka, ktorá vám umožňuje porovnať pôvodný zvuk s kalibrovaným zvukom.
5. Zvoľte položku **Ďalej** a potom stlačte tlačidlo **OK**. Zobrazí sa klávesnica na obrazovke s predvoleným názvom profilu.
6. Zadáajte názov pre nakalibrovaný zvukový profil alebo akceptujte predvolený názov, vyberte položku **Dokončiť** a potom stlačte tlačidlo **OK**.

7. Na nasledujúcej obrazovke vyberte položku **Dokončiť** a stlačte tlačidlo **OK**. Zobrazí sa obrazovka **Nastavovač zvuku**.

- ✓ **Profil vlast. zvuku** : Pre aktiváciu vyberte vytvorený zvukový profil. Alebo vyberte možnosť **Sluch. postihn.** – vlastný zvukový profil pozostávajúci najmä z výrazných zvukov určených pre osoby so sluchovým postihnutím.

🔗 Ak sú zaregistrované viac ako 3 vlastné zvuky, aktivuje sa režim **Rodina**, ktorý pozostáva z priemernej hodnoty všetkých zaregistrovaných profilov.

- ✓ **Pridať vlastný zvuk** : Vytvorte a pridajte nový **Profil vlast. zvuku**. Pozrite si vyššie uvedené pokyny.

- ✓ **Upraviť vlastný zvuk** : Vyberte **Profil vlast. zvuku** a upravte ho. Postupujte podľa rovnakých krokov ako pri vytváraní zvukového profilu. Táto funkcia je k dispozícii len v prípade, ak ste pridali **Profil vlast. zvuku** pomocou funkcie **Pridať vlastný zvuk**. (Pozri vyššie.)

- ✓ **Manage Custom Sound** : Táto možnosť slúži na premenovanie alebo vymazanie profilov vlastného zvuku. Táto funkcia je k dispozícii len v prípade, ak ste pridali **Profil vlast. zvuku** pomocou funkcie **Pridať vlastný zvuk**. Ak chcete zvoliť profil, označte začiarokavacie políčko napravo od profilu a potom vyberte položku **Premenovať** alebo **Odstrániť**).

Ekvalizér

Umožňuje vám manuálne nakonfigurovať nastavenia funkcie **Ekvalizér**.

Intelig. hlasit.

Umožňuje vám nastaviť výrobok tak, že zvuk zostane stabilný, keď dôjde k zmene scény alebo v prípade, že prepnete kanál.

Spätňý zvukový kanál

Umožňuje vám presmerovať zvuk z televízora do reproduktorov domáceho kina. Vyžaduje pripojenie HDMI a TV kompatibilný s funkciou **Spätňý zvukový kanál** (ARC).

- Keď je funkcia **Spätňý zvukový kanál** nastavená na možnosť **Zap.** a používate kábel HDMI na pripojenie produktu k televízoru, digitálny optický vstup je zakázaný.
- Keď je funkcia **Spätňý zvukový kanál** nastavená na možnosť **Auto** a používate kábel HDMI na pripojenie produktu k televízoru, digitálny optický vstup sa vyberie automaticky.

Digitálny výstup

Umožňuje vám nastaviť funkciu **Digitálny výstup** s ohľadom na vlastnosti AV prijímača, ktorý ste pripojili k produktu. Viac detailov nájdete v tabuľke výberu digitálneho výstupu. (Pozrite si stranu 57)

Ovládanie dynamického rozsahu

Umožňuje vám použiť ovládanie dynamického rozsahu na zvuk Dolby Digital, Dolby Digital Plus a Dolby TrueHD.

- ✓ **Auto:** Automaticky ovláda dynamický rozsah zvuku Dolby TrueHD na základe informácií vo zvukovom zázname Dolby TrueHD. Zároveň vypína ovládanie dynamického rozsahu pre Dolby Digital a Dolby Digital Plus.
- ✓ **Vyp.:** Ponechá dynamický rozsah neskomprimovaný, čím vám umožňuje počúvať pôvodný zvuk.
- ✓ **Zap.:** Zapne ovládanie dynamického rozsahu na všetkých troch formátoch Dolby. Tichšie zvuky sa zosilnia a hlasitosť hlasných zvukov sa zníži.

Režim zmiešavania

Umožňuje vám vybrať si spôsob podvzorkovania viacerých kanálov, ktorý je kompatibilný s vaším stereo systémom. Môžete sa rozhodnúť, aby produkt signál podvzorkoval na možnosť

Normálne stereo alebo **Kompatibilné s priestorovým.**

Synch. zvuku

Keď je výrobok pripojený k digitálnemu televízoru, umožňuje vám upraviť oneskorenie zvuku tak, že sa zvuk zosynchronizuje s obrazom. Oneskorenie môžete nastaviť od 0 do 300 milisekúnd.

-  Funkcia **Auto** pod položkou **Synch. zvuku** bude zaručene fungovať len s TV Samsung s podporou funkcie ARC (funkcia Anynet+).

Sieť

Stav siete

Umožňuje vám skontrolovať aktuálnu sieť a stav siete internet.

Nastavenia siete

Umožňuje vám nakonfigurovať sieťové pripojenie tak, aby ste si mohli vychutnať rozličné funkcie, ako sú napríklad internetové služby alebo funkcia AllShare Wi-Fi a vykonajte softvérové aktualizácie.

Wi-Fi Direct

Umožňuje vám k výrobku pripojiť zariadenie **Wi-Fi Direct** pomocou párovacej siete, bez potreby bezdrôtového smerovača. Uvedomte si, že ak je produkt pripojený k bezdrôtovej sieti, pri používaní rozhrania **Wi-Fi Direct** môže dôjsť k odpojeniu. (Pozrite si stranu 24)

-  Textové súbory, napr. súbory s príponou .TXT alebo .DOC, sa neprehrávajú pri používaní funkcie **Wi-Fi Direct**.

Nastavenia multimediálneho zariadenia

Umožňuje iným zariadeniam v sieti (napr. smartfóny a tablety) zdieľať obsah na vašom produkte.

Názov zariadenia

Umožňuje vám prideliť výrobku identifikačný názov. Tento názov budete používať na identifikáciu výrobku pri pripájaní sa k externým Wi-Fi zariadeniam (inteligentné telefóny, tablety atď.).

Nastavenia BD-Live

Umožňuje vám nastavovať rôzne funkcie BD-Live. Funkcia BD-Live vám umožňuje prístup k ďalším funkciám, ktoré sú k dispozícii na niektorých diskoch Blu-ray, ak ste pripojený k sieti internet.

- ✓ **Internetové pripojenie BD-Live:** Umožňuje vám úplne povoliť, čiastočne povoliť alebo zakázať internetové pripojenie BD-Live.
- ✓ **Správa BD údajov:** Spravuje BD údaje prevzaté službou BD-Live alebo disk Blu-ray.
-  Ak chcete použiť funkciu BD-Live, do portu USB na domácom kine musíte zasunúť úložné zariadenie USB.

Smart Hub

Zámok hodnotenia VOD

Môžete uzamknúť prístup k obsahu Video on Demand (VOD) na základe vekového obmedzenia. Ak chcete zahájiť používanie, musíte zadať bezpečnostný kód PIN. Stlačte a podržte tlačidlo **123**, kým sa na obrazovke nezobrazí numerická klávesnica. Keď sa zobrazí numerická klávesnica, vyberte číslo pomocou tlačidla **^ V <>** a stlačte tlačidlo **OK**.

- ☞ Predvolený bezpečnostný kód PIN je 0000.
- ☞ V závislosti od vašej krajiny sa táto funkcia ponuky nemusí podporovať.

Popis

Služi na úpravu titulkov pri prehrávaní VOD, ktoré podporuje uzavreté titulky. Umožňuje vám zmeniť farbu a veľkosť písma titulkov.

- ☞ Funkcia **Popis** nefunguje so službami VOD, ktoré nepodporujú uzavreté titulky. V prípade niektorých služieb VOD, ktoré nepodporujú uzavreté titulky, nie je možné použiť nastavenia funkcií.
- ☞ V závislosti od vašej krajiny sa táto funkcia ponuky nemusí podporovať.

Podmienky a stratégia

Zmluvné podmienky, pravidlá na ochranu os. údajov Úctu Samsung

Umožňuje vám zobraziť podmienky používania a politiku o ochrane osobných údajov pre služby Smart Hub, kontá Samsung a rôzne iné služby.

Resetovať Smart Hub

Vynuluje všetky nastavenia služby Smart Hub na predvolené hodnoty. Ak chcete zahájiť používanie, musíte zadať bezpečnostný kód PIN. Stlačte a podržte tlačidlo **123**, kým sa na obrazovke nezobrazí numerická klávesnica. Keď sa zobrazí numerická klávesnica, vyberte číslo pomocou tlačidla **^ V <>** a stlačte tlačidlo **OK**.

- ☞ Predvolený bezpečnostný kód PIN je 0000.

Systém

Nastavenie

Umožňuje vám spustiť proces nastavenia úvodných nastavení. Naštudujte si pokyny zobrazené na obrazovke.

Rýchly štart

Umožňuje vám nastaviť produkt tak, aby sa rýchlo zapínal tým, že sa skráti čas zavádzania.

- ☞ Ak túto funkciu nastavíte na možnosť **Zap.**, spotreba energie v pohotovostnom režime sa zvýši. (Približne 12 W až 20 W)

Jazyk

Môžete si vybrať jazyk, ktorý preferujete, pre ponuku na obrazovke, ponuku disku, zvuk, titulky atď.

- Jazyk, ktorý vyberiete pre ponuku disku, zvuk disku alebo titulky sa objaví iba vtedy, ak ho disk podporuje.

Správca zariadení

Môžete pripojiť bezdrôtovú USB klávesnicu alebo myš k USB portu na prednej časti výrobku.

- ✓ **Nastavenia klávesnice:** Umožňuje vám nakonfigurovať bezdrôtovú USB klávesnicu pripojenú k výrobku.
 - ☞ Klávesnicu môžete použiť len vtedy, keď sa vo webovom prehliadači alebo na obrazovke aplikácii zobrazí obrazovka alebo okno klávesnice **QWERTY**.
- ✓ **Nastavenia myši:** Umožňuje vám nakonfigurovať bezdrôtovú USB myš pripojenú k výrobku. Myš môžete v ponuke výrobku používať rovnakým spôsobom, ako používate myš pri počítači.
 - Používanie ponuky výrobku s myšou:
 1. Pripojte USB myš k výrobku môže dôjsť k odpojeniu.
 2. Kliknite na prvé tlačidlo, ktoré ste vybrali v ponuke **Nastavenia myši**. Objaví sa jednoduchá ponuka.
 3. Kliknite na požadovanú možnosť v ponuke.
 - ☞ Niektoré klávesnice USB HUD a myši nemusia byť s výrobkom kompatibilné.
 - ☞ Niektoré tlačidlá HID klávesnice nemusia fungovať.
 - ☞ Káblové USB klávesnice nie sú podporované.
 - ☞ Niektoré aplikácie nemusia byť podporované.
 - ☞ Ak bezdrôtovú HID klávesnicu nefunguje, pretože dochádza k rušeniu, dajte klávesnicu bližšie k výrobku.

Zabezpečenie

Stlačte a podržte tlačidlo **123**, kým sa na obrazovke nezobrazí numerická klávesnica. Keď sa zobrazí numerická klávesnica, vyberte číslo pomocou tlačidla **^ V < >** a stlačte tlačidlo **OK**. Predvolený bezpečnostný kód PIN je 0000. Zadaťte predvolený kód PIN, aby ste získali prístup k funkciám zabezpečenia, ak ste si nevytvorili svoj vlastný kód PIN.

- ✓ **Rodič. hodnotenie BD:** Bráni prehrávaniu Blu-ray diskov s hodnotením, ktoré je rovnaké alebo vyššie ako zadané špecifické vekové hodnotenie, ak sa nežadá kód PIN.
 - ✓ **Rodič. hodnotenie DVD:** Bráni prehrávaniu DVD diskov s vekovým obmedzením, ktoré je vyššie ako zvolené špecifické vekové obmedzenie, ak sa nežadá kód PIN.
 - ✓ **Zmeniť PIN:** Zmení 4-ciferný kód PIN používaný na prístup k funkciám zabezpečenia.
 - Ak ste zabudli svoj kód PIN
1. Vyberte všetky disky alebo pamäťové zariadenia USB.
 2. Tlačidlo **■** stlačte a podržte na prednom paneli na 5 sekúnd alebo dlhšie. Všetky nastavenia sa vrátia na východiskové nastavenia.
- 📝 Po obnovení východiskových nastavení sa všetky uložené používateľské údaje BD vymažú.

Všeobecné

Umožňuje vám nastaviť jas displeja a časové pásmo.

- ✓ **Predný displej:** Umožňuje vám zmeniť jas predného panela.
- ✓ **Časové pásmo:** Môžete špecifikovať časové pásmo, ktoré je dostupné pre vašu oblasť.
- ✓ **Priehľadnosť ponuky:** Umožňuje vám nastaviť priehľadnosť okna ponuky.

Anynet+ (HDMI-CEC)

Anynet+ je komfortná funkcia, ktorá ponúka prepojené činnosti s ostatnými výrobkami značky Samsung, ktoré sú vybavené funkciou Anynet+ a umožňuje vám ovládať tieto výrobky pomocou jedného diaľkového ovládania značky Samsung. Na použitie tejto funkcie musíte pripojiť tento výrobok k televízoru značky Samsung s funkciou Anynet+ pomocou kábla HDMI.

Ak chcete využívať funkciu **Anynet+ (HDMI-CEC)** postupujte podľa nižšie uvedených pokynov.

- 1) Výrobok pomocou kábla HDMI pripojte k TV Samsung kompatibilnému s rozhraním **Anynet+ (HDMI-CEC)**.

- 2) Nastavte položku **Anynet+ (HDMI-CEC)** na možnosť **Zap.** na TV aj výrobku.
- 3) Vyhľadajte a následne vyberte produkt v zozname **Anynet+ (HDMI-CEC)** na televízore. Presné pokyny nájdete v časti Anynet+ v používateľskej príručke k televízoru.

DivX® video na požiad.

Pozrite si registračné kódy DivX® VOD, ktoré si môžete zakúpiť a prehrávať obsah DivX® VOD.

Podpora

Vzdialená správa

Ak je funkcia aktivovaná, pracovníci linky podpory spoločnosti Samsung na diaľku diagnostikujú a odstránia problémy s výrobkom. Je potrebné aktívne internetové pripojenie. **Vzdialená správa** nemusí byť v niektorých krajinách dostupná.

Aktualizácia softvéru

Bližšie informácie o funkcii **Aktualizácia softvéru** nájdete v časti „Aktualizácia softvéru“ na strane 25.

Režim použitia

Umožňuje vám nastaviť funkciu **Režim použitia**. Ak používate domáce kino doma, vždy vyberte možnosť **Domáce použitie**. **Ukážka v obchode** je určený len pre konfiguráciu nastavení na prezentáciu v predajniach.

Kontaktovať Samsung

Poskytujte kontaktné informácie na pomoc s vašim výrobkom.

Reset

Všetky nastavenia sa resetujú na predvolené nastavenia, okrem nastavení siete a nastavení funkcie Smart Hub. Vyžaduje, aby ste zadali svoj zabezpečovací kód PIN. Stlačte a podržte tlačidlo **123**, kým sa na obrazovke nezobrazí numerická klávesnica. Keď sa zobrazí numerická klávesnica, vyberte číslo pomocou tlačidla **^ V < >** a stlačte tlačidlo **OK**. Predvolený bezpečnostný kód PIN je 0000.

Nastavenie siete

Keď pripojíte tento výrobok k sieti, môžete použiť aplikácie a funkcie založené na sieti, ako je napríklad Smart Hub a BD-LIVE a aktualizovať softvér výrobku prostredníctvom sieťového pripojenia. Viac informácií o prístupe a používaní internetových služieb nájdete v kapitole Sieťové služby v tomto návode na stranách 43 až 50. Pokyny ku konfigurácii sieťového pripojenia začínajú nižšie.

Konfigurácia vášho sieťového pripojenia

Ak ste nenakonfigurovali pripojenie k sieti v priebehu prvotnej konfigurácie nastavení, prípadne potrebujete resetovať pripojenie k sieti, postupujte podľa nižšie uvedených pokynov.

Skôr ako začnete, kontaktujte svojho poskytovateľa internetových služieb a zistite, či je vaša IP adresa statická alebo dynamická. Ak je dynamická a používate káblovú alebo bezdrôtovú sieť, odporúčame použiť automatické postupy konfigurácie popísané nižšie.

Ak sa pripájate ku káblovej sieti, pripojte výrobok k smerovaču pomocou kábla LAN skôr, ako začnete s procesom konfigurácie.

Ak chcete začať s konfiguráciou sieťového pripojenia, postupujte podľa týchto krokov:

1. Na domovskej obrazovke zvolte položku **Nastavenia** a stlačte tlačidlo **OK**.
2. Vyberte položku **Sieť** a stlačte tlačidlo **OK**.
3. Vyberte položku **Nastavenia siete** a stlačte tlačidlo **OK**.
4. Prejdite na pokyny pre káblové siete, ktoré začínajú nižšie alebo na pokyny pre bezdrôtové siete, ktoré začínajú na ďalšej strane.

Káblová sieť

Kábel – Automaticky

Po vykonaní krokov 1 až 3 uvedených vyššie:

1. Na obrazovke **Nastavenia siete** zmeňte položku **Typ siete** na možnosť **Kábel**. Potom vyberte možnosť **Pripojiť** a stlačte tlačidlo **OK**. Výrobok zistí káblové pripojenie, overí sieťové pripojenie a následne sa pripojí k sieti.
2. Po skončení označte položku **OK** a stlačte tlačidlo **OK**.

Kábel - Manuálne

Ak máte statickú IP adresu alebo ak automatický proces nefunguje, budete musieť manuálne nastaviť hodnoty položky **Nastavenia siete**.

Po vykonaní krokov 1 až 3 uvedených vyššie:

1. Na obrazovke **Nastavenia siete** zmeňte položku **Typ siete** na možnosť **Kábel**. Potom vyberte možnosť **Pripojiť** a stlačte tlačidlo **OK**. Výrobok vyhľadá sieť a následne zobrazí hlásenie o zlyhaní pripojenia.

 Ak je možné pripojiť domáce kino bezdrôtovo k sieti, vyberte v tomto okamihu položku **Zmeniť sieť**, zmeňte nastavenie položky **Typ siete** na možnosť **Bezdrôtový** a prejdite na pokyny pre bezdrôtové siete na nasledujúcej strane.



Nastavenia siete

Pripojenie káblovej siete zlyhalo.

MAC adresa XXXXXXXXXXXXXXXXXXXX
IP adresa 0.0.0.0
Maska podsiete 0.0.0.0
Brána 0.0.0.0
Server DNS 0.0.0.0

Pripojenie k sieti nie je možné. Vykonajte tieto kroky: skontrolujte, či je Vaša IP adresa v Nastaveniach IP správna. O viac informácií požiadajte poskytovateľa internetu.

Zmeniť sieť Nast. IP Zopak. Zatvoriť

2. Pomocou tlačidiel **<>** vyberte možnosť **Nast. IP** a stlačte tlačidlo **OK**. Zobrazí sa obrazovka **Nast. IP**.
3. Vyberte pole **Nastaviť IP** a nastavte ho na možnosť **Zadať manuálne**.
4. Vyberte parameter, ktorý chcete zadať (napr. **IP adresa**) a stlačte tlačidlo **OK**. Pomocou tlačidiel **^v** na diaľkovom ovládaní zadajte čísla pre tento parameter. Alebo číslo parametra zadajte na numerickej klávesnici. Stlačte a podržte tlačidlo **123**, kým sa na obrazovke nezobrazí numerická klávesnica, vyberte číslo pomocou tlačidla **^v<>** a stlačte tlačidlo **OK**. Pomocou tlačidiel **<>** na diaľkovom ovládaní sa presúvajte medzi vstupnými poľami príslušného parametra. Keď skončíte s jedným parametrom, stlačte tlačidlo **OK**.
5. Stlačením tlačidla **^** alebo **v** sa posuňte na ďalší parameter a potom podľa pokynov v kroku 4 zadajte čísla pre príslušný parameter.
6. Opakujte kroky 4 a 5, pokiaľ nevyplníte všetky parametre.

- 🔑 Parameter pre sieť môžete získať od vášho poskytovateľa internetového pripojenia.
- 7. Keď ukončíte zadávanie všetkých hodnôt parametrov, vyberte možnosť **OK** a stlačte tlačidlo **OK**. Domáce kino si overí sieťové pripojenie a následne sa pripojí k sieti.

Bezdrôtová sieť

Pripojenie k bezdrôtovej sieti môžete nastaviť tromi spôsobmi:

- Bezdrôtovo automaticky
- Bezdrôtovo manuálne
- WPS(PBC)

Pred konfiguráciou pripojenia k bezdrôtovej sieti odpojte všetky zariadenia, ktoré sú momentálne pripojené k produktu, prípadne (v relevantných prípadoch) odpojte káblové pripojenia produktu.

☐ Bezdrôtový - Automaticky

Po dokončení krokov 1 až 3 v časti „Konfigurácia vášho sieťového pripojenia“ na strane 22:

1. Na obrazovke **Nastavenia siete** zmeňte položku **Typ siete** na možnosť **Bezdrôtový**. Výrobok vyhľadá a následne zobrazí zoznam dostupných sietí.



2. Zvoľte požadovanú sieť a potom stlačte tlačidlo **OK**.
3. Na obrazovke zadajte bezpečnostný kód alebo heslo vašej siete. Písmená zadávajúte zvolením písmena pomocou tlačidiel **^ V < >** a následným stlačením tlačidla **OK**.
4. Po dokončení vyberte položku **Dokončiť** a stlačte tlačidlo **OK**. Výrobok si overí sieťové pripojenie a následne sa pripojí k sieti.

- 🔑 Bezpečnostný kód alebo heslo by ste mali nájsť na jednej z nastavovacích obrazoviek, ktoré používate na nastavenie svojho smerovača alebo modemu.

☐ Bezdrôtový - Manuálne

Ak máte statickú IP adresu alebo ak automatický proces nefunguje, budete musieť nastaviť hodnoty sieťového nastavenia manuálne.

Po dokončení krokov 1 až 3 v časti „Konfigurácia vášho sieťového pripojenia“ na strane 22:

1. Na obrazovke **Nastavenia siete** zmeňte položku **Typ siete** na možnosť **Bezdrôtový**. Výrobok vyhľadá a následne zobrazí zoznam dostupných sietí.
2. Rolujte v zozname, vyberte požadovanú sieť alebo položku **Pridať sieť** a stlačte tlačidlo **OK**.
3. Ak ste v kroku 2 vybrali sieť, prejdite na krok 6. Ak ste zvolili položku **Pridať sieť**, prejdite na krok 4.
4. Zadajte názov bezdrôtovej siete alebo bezdrôtového smerovača.
 - Písmená zadávajúte tak, že pomocou tlačidiel **^ V < >** vyberiete písmeno a potom stlačte tlačidlo **OK**.
 - Ak chcete zobraziť veľké písmená (alebo znovu zobraziť malé písmená pri zobrazení veľkých písmen), zvoľte položku **↕** a stlačte tlačidlo **OK**.
 - Ak chcete zobraziť symboly a interpunkciu, vyberte položku **123#&** a stlačte tlačidlo **OK**. Ak chcete znovu zobraziť písmená, vyberte položku **123#&** a stlačte tlačidlo **OK**.
5. Po dokončení vyberte položku **Dokončiť** a stlačte tlačidlo **OK**.
6. Na obrazovke **Typ zabezpečenia** pomocou tlačidiel **^ V** vyberte **Typ zabezpečenia** pre sieť a stlačte tlačidlo **OK**. Na nasledujúcej obrazovke zadajte zabezpečovací kód siete alebo prístupovú frázu.
 - Písmená zadávajúte tak, že pomocou tlačidiel **^ V < >** vyberiete písmeno a potom stlačte tlačidlo **OK**.
6. Po dokončení vyberte položku **Dokončiť** a stlačte tlačidlo **OK**. Produkt vyhľadá sieť.
6. Zobrazí sa obrazovka zlyhania sieťového pripojenia. Pomocou tlačidiel **< >** vyberte položku **Nast. IP** a stlačte tlačidlo **OK**.

Nastavenia

7. Vyberte pole **Nastaviť IP** a nastavte ho na možnosť **Zadať manuálne**.
8. Vyberte sieťový parameter, ktorý chcete zadať (napr. **IP adresa**) a stlačte tlačidlo **OK**. Pomocou tlačidiel **▲▼** na diaľkovom ovládaní zadajte čísla pre tento parameter. Alebo číslo parametra zadajte na numerickej klávesnici. Stlačte a podržte tlačidlo **123**, kým sa na obrazovke nezobrazí numerická klávesnica. Keď sa zobrazí numerická klávesnica, vyberte číslo pomocou tlačidla **▲▼<>** a stlačte tlačidlo **OK**. Pomocou tlačidiel **<>** na diaľkovom ovládaní sa presúvajte medzi vstupnými poľami príslušného parametra. Keď skončíte s jednou hodnotou, stlačte tlačidlo **OK**.
9. Stlačením tlačidla **▲** alebo **▼** sa posuňte na ďalší parameter a potom podľa pokynov v kroku 8 zadajte čísla pre príslušný parameter.
10. Opakujte kroky 8 a 9, pokiaľ nevyplníte všetky parametre.
- ☞ Parameter pre sieť môžete získať od vášho poskytovateľa internetového pripojenia.
11. Po dokončení vyberte položku **OK** a stlačte tlačidlo **OK**. Zobrazí sa obrazovka zabezpečenia.
12. Na obrazovke zabezpečenia zadajte zabezpečovací kód siete alebo prístupovú frázu. Písmená zadávajte tak, že pomocou tlačidiel **▲▼<>** vyberiete písmeno a potom stlačte tlačidlo **OK**.
13. Po dokončení vyberte položku **Dokončiť** na pravej strane obrazovky a stlačte tlačidlo **OK**. Výrobok si overí sieťové pripojenie a následne sa pripojí k sieti.
14. Keď domáce kino overí sieť, zvolte položku **OK** a stlačte tlačidlo **OK**.
- ☞ Pod položkou **Nastavenia > Sieť > Stav siete** môžete tiež spustiť manuálnu konfiguráciu siete.

☐ WPS(PBC)

Jeden z najjednoduchších spôsobov, ako nastaviť pripojenie bezdrôtovej siete je pomocou funkcie **WPS(PBC)**. Ak je váš bezdrôtový smerovač vybavený tlačidlom **WPS(PBC)** postupujte nasledovne:

Po dokončení krokov 1 až 3 v časti „Konfigurácia vášho sieťového pripojenia“ na strane 22:

1. Na obrazovke **Nastavenia siete** zmeňte položku **Typ siete** na možnosť **Bezdrôtový**. Výrobok vyhledá a následne zobrazí zoznam dostupných sietí.
2. Rolujte nadol v zozname, vyberte možnosť **WPS(PBC)** a stlačte tlačidlo **OK**.

3. Do dvoch minút na smerovači stlačte tlačidlo **WPS(PBC)**. Váš výrobok automaticky získá údaje všetkých sieťových nastavení a pripojí sa k vašej sieti po overení sieťového pripojenia.
4. Po skončení označte položku **OK** a stlačte tlačidlo **OK**.

☞ V prípade pripojenia WPS nastavte bezpečnostné šifrovanie bezdrôtového smerovača na možnosť AES. Bezpečnostné šifrovanie WEP nepodporuje pripojenie WPS.

Wi-Fi Direct

Zobrazí sa obrazovka **Wi-Fi Direct** vám umožňujú pripojiť zariadenia **Wi-Fi Direct** k produktu a k sebe navzájom pomocou siete peer-to-peer, bez bezdrôtového smerovača.

☞ Niektoré zariadenia **Wi-Fi Direct** nemusia podporovať funkciu AllShare pri pripojení prostredníctvom rozhrania **Wi-Fi Direct**. V tomto prípade zmeňte spôsob sieťového pripojenia používaný na pripojenie zariadenia k domácomu kinu.

☞ **Wi-Fi Direct** môžu rušiť signály Bluetooth. Kým začnete používať funkciu Bluetooth, dôrazne vám odporúčame vypnúť funkciu **Wi-Fi Direct** na všetkých aktuálne zapnutých zariadeniach.

1. Zapnite zariadenie **Wi-Fi Direct** a aktivujte jeho funkciu **Wi-Fi Direct**.
2. Na domovskej obrazovke zvolte položku **Nastavenia** a stlačte tlačidlo **OK**.
3. Vyberte položku **Sieť** a stlačte tlačidlo **OK**.
4. Vyberte položku **Wi-Fi Direct** a stlačte tlačidlo **OK**.

Zobrazia sa zariadenia **Wi-Fi Direct**, ktoré môžete pripojiť k domácomu kinu.



- Máte tri možnosti, ako dokončiť Wi-Fi pripojenie:
 - Prostredníctvom Wi-Fi zariadenia.
 - Prostredníctvom výrobu pomocou PBC.
 - Prostredníctvom výrobku s použitím kódu PIN.

Každý zo spôsobov je uvedený nižšie.

Prostredníctvom Wi-Fi zariadenia

- Pri Wi-Fi zariadení postupujte podľa postupu pre pripájanie zariadenia k inému zariadeniu s funkciou **Wi-Fi Direct**. Pokyny nájdete v návode na obsluhu zariadenia.
- Keď ste dokončili proces, mali by ste vidieť kontextovú ponuku na obrazovke vášho televízora, ktorá bude udávať, že zariadenie podporujúce funkciu **Wi-Fi Direct** požaduje pripojenie. Vyberte položku **OK** a stlačte tlačidlo **OK** pre potvrdenie.
- Zobrazí sa kontextová ponuka pripájania nasledovaná kontextovou ponukou pripojenia. Po zatvorení tohto okna by sa malo zariadenie zobrazovať v zozname na obrazovke **Wi-Fi Direct** ako pripojené.

- Postupy PBC a PIN zabezpečia automatické pripojenie zariadení.

Prostredníctvom výrobku pomocou PBC

- Vyberte zariadenie **Wi-Fi Direct**, ktoré chcete pripojiť k tomuto výrobku a následne stlačte tlačidlo **OK**.
- Zobrazí sa kontextová ponuka pripájania nasledovaná kontextovou ponukou pripojenia. Po zatvorení tohto okna by sa malo zariadenie zobrazovať v zozname na obrazovke **Wi-Fi Direct** ako pripojené.

Prostredníctvom výrobku pomocou PIN

- Vyberte zariadenie **Wi-Fi Direct**, ktoré chcete pripojiť k tomuto výrobku a následne stlačte tlačidlo **OK**.
- Zobrazí sa kontextové okno PIN.
- Zapíšte si kód PIN z kontextového okna a následne ho zadajte do príslušného políčka v zariadení **Wi-Fi Direct**, ktoré chcete pripojiť.
- Zobrazí sa kontextová ponuka pripájania nasledovaná kontextovou ponukou pripojenia. Po zatvorení tohto okna by sa malo zariadenie zobrazovať v zozname na obrazovke **Wi-Fi Direct** ako pripojené.

✎ Aktuálne káblové alebo bezdrôtové sieťové pripojenie sa odpojí, keď použijete funkciu **Wi-Fi Direct**.

✎ Textové súbory, napr. súbory s príponou .TXT alebo .DOC, sa neprehrávajú pri používaní funkcie **Wi-Fi Direct**.

Aktualizácia softvéru

Zobrazia sa zariadenia **Aktualizácia softvéru** vám umožňujú aktualizovať softvér výrobku na vylepšenie výkonu alebo dopĺňujúce služby.

- Počas aktualizácie výrobok nikdy nevypínajte ani nezapínajte manuálne.

- V domovskej ponuke zvolte položku **Nastavenia** a stlačte tlačidlo **OK**.
 - Vyberte položku **Podpora** a stlačte tlačidlo **OK**.
 - Vyberte položku **Aktualizácia softvéru** a stlačte tlačidlo **OK**.
 - Ak chcete prevziať aktualizáciu softvéru a vykonať aktualizáciu, vyberte položku **Aktualizovať teraz** a stlačte tlačidlo **OK**. Podrobnosti nájdete v časti „Aktualizovať teraz“ na ďalšej strane.
 - Ak chcete produktu umožniť automatické preberanie aktualizácie softvéru v prípade dostupnosti, vyberte možnosť **Autom. aktualizácia** a stlačte tlačidlo **OK**. (Pozrite si stranu 26)
- ✎ Aktualizácia sa dokončí vtedy, keď sa výrobok vypne, a potom znovu zapne.
- ✎ Spoločnosť Samsung Electronics nepreberá žiadnu zodpovednosť za poškodenie produktu, ktoré je spôsobené nestálym internetovým pripojením alebo nedbalosťou zákazníka počas aktualizácie softvéru.
- ✎ Ak chcete zrušiť aktualizáciu počas preberania softvéru aktualizácie, stlačte tlačidlo **OK**.
- ✎ Keď prebieha systémová aktualizácia, na prednom paneli sa zobrazí položka „UPDATE“.

Aktualizovať teraz

Funkciu **Aktualizovať teraz** môžete použiť na aktualizáciu softvéru prostredníctvom sieťového pripojenia alebo pomocou pamäťového zariadenia USB. Pokyny k sieťovému pripojeniu sú uvedené nižšie. Pokyny pre pamäťové jednotky USB typu Flash sa nachádzajú na tejto strane.

1. Vyberte položku **Aktualizovať teraz** a stlačte tlačidlo **OK**. Zobrazí sa kontextové okno aktualizácie.
2. Produkt vyhľadá on-line najnovšiu verziu softvéru.
3. Ak sa nenájde žiadna aktualizácia, zobrazí sa kontextové okno s hlásením „Momentálne nie sú k dispozícii žiadne nové aktualizácie.“. Ak chcete skončiť, do dvoch minút na smerovači stlačte tlačidlo **OK**.
4. Ak nájde novú verziu, zobrazí sa kontextové hlásenie žiadosti o aktualizáciu.
5. Vyberte položku **OK**. Produkt aktualizuje softvér, vypne sa a automaticky sa zapne.
6. Ak položku **OK** alebo **Zrušiť** nezvolíte do jednej minúty, produkt uloží softvér novej aktualizácie. Softvér môžete aktualizovať neskôr pomocou funkcie **Autom. aktualizácia**.
7. Ak zvolíte možnosť **Zrušiť**, produkt zruší inováciu.

 Keď sa dokončí inovácia systému, preštudujte si informácie o softvéri v časti Informácie o produkte) na obrazovke Kontaktujte Samsung.

 Počas aktualizácie softvéru výrobok nevypínajte. Môžete tým spôsobiť poruchu výrobku.

Autom. aktualizácia

Môžete nastaviť funkciu **Autom. aktualizácia**, aby produkt prevzal novú aktualizáciu softvéru v čase, keď bude v režime **Autom. aktualizácia**.

V režime **Autom. aktualizácia** je produkt zapnutý, ale internetové pripojenie zostáva aktívne. To umožňuje produktu automaticky prebrať aktualizácie softvéru, keď ho nepoužívate.

1. Stlačením tlačidiel **∧ V** vyberte režim **Autom. aktualizácia** a stlačte tlačidlo **OK**.
2. Vyberte položku **Zap.** alebo **Vyp.**. Ak zvolíte možnosť **Zap.**, produkt automaticky preberie nový softvér aktualizácie, keď bude zapnutý v režime automatickej aktualizácie. Ak preberiete nový softvér aktualizácie, výrobok sa vás pýta, či ho chcete nainštalovať, keď zapnete výrobok.

 Ak chcete používať funkciu **Autom. aktualizácia**, produkt musí byť pripojený k internetu.

Aktualizovať cez USB

1. Navštívte stránku www.samsung.com.
2. Kliknite na položku **SUPPORT** v pravej hornej časti stránky.
3. Do vyhľadávacieho políčka zadajte modelové číslo produktu. Keď zadáte modelové číslo, v rozbaľovacom zozname sa zobrazia produkty zhodujúce sa s príslušným modelovým číslom.
4. Ľavým tlačidlom kliknite na modelové číslo produktu v rozbaľovacom zozname.
5. Na zobrazenej stránke rolujte na položku **Firmware Manuals & Downloads** a kliknite na ňu.
6. Kliknite na položku **Firmware** v strede stránky.
7. Kliknite na tlačidlo **ZIP** v stĺpci Súbor na pravej strane stránky.
8. Kliknite na položku **Send** v prvom kontextovom okne, ktoré sa zobrazí. Kliknutím na položku **OK** v druhom kontextovom okne prevezmete súbor firmvéru a uložte ho do počítača.
9. Rozbaľte súbor zip do počítača. Mali by ste získať jeden priečinok s rovnakým názvom ako súbor zip.
10. Priečinok skopírujte na pamäťové zariadenie USB.
11. Uistite sa, že vo výrobku nie je žiadny disk a potom vložte pamäťové zariadenie USB do USB portu výrobku.
12. V ponuke produktu prejdite na **Nastavenia > Podpora > Aktualizácia softvéru**.
13. Vyberte položku **Aktualizovať teraz**.
14. Produkt vyhľadá softvér na pamäťovej jednotke USB. Keď nájde softvér, zobrazí sa kontextové hlásenie žiadosti o aktualizáciu.
15. Vyberte položku **OK**. Produkt aktualizuje softvér, vypne sa a automaticky sa zapne.
16. Keď aktualizujete softvér pomocou konektora USB, vo výrobku by sa nemal nachádzať žiadny disk.

 Keď sa dokončí inovácia systému, preštudujte si informácie o softvéri v časti Informácie o produkte) na obrazovke Kontaktujte Samsung.

 Počas aktualizácie softvéru výrobok nevypínajte. Môžete tým spôsobiť poruchu výrobku.

 Aktualizácia softvéru pomocou konektora USB môže byť vykonaná iba pomocou pamäťového zariadenia USB typu Flash.

Prehrávanie Obsahu

Vaše domáce kino dokáže prehrávať obsah nachádzajúci sa na diskoch Blu-ray/DVD/CD, v počítačoch, smartfónoch, tabletoch a na webe.



Ak chcete prehrať obsah nachádzajúci sa v počítači alebo na mobilnom zariadení, počítač alebo mobilné zariadenie a produkt musíte pripojiť k sieti. Ak chcete obsah prehrať v počítači, musíte prevziať a nainštalovať sieťový softvér AllShare, prípadne ho už mať nainštalovaný v počítači.

 Počítače s operačným systémom Windows 7 a Windows 8 majú vstavaný softvér DLNA (Play To).

Prehrávanie komerčných diskov

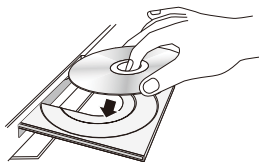
1. Stlačením tlačidla  otvoríte priečinok na disk.
2. jemne vložte disk do priehradky s potlačenou stranou nahor.



3. Stlačením tlačidla  zavriete priečinok na disk. Prehrávanie sa spustí automaticky.
4. Počas prehrávania stlačte na diaľkovom ovládači tlačidlo .

Uskladnenie a spravovanie diskov

• Držanie diskov

- Odtlačky prstov alebo škrabance na disku môžu znížiť kvalitu zvuku a obrazu, prípadne spôsobiť preskakovanie
- Disk nechytajte za stranu, kde sú uložené údaje.
- Disk držte za okraje tak, aby sa na povrch nedostali odtlačky prstov.
- Na disk nelepte žiadne papieriky, ani pásky.



• Čistenie diskov













- Ak sa na disk dostanú odtlačky prstov alebo sa znečistí, vyčistite ho vlažným saponátom zriedeným vodou a utrite ho mäkkou tkaninou.



- Pri čistení disk jemne utierajte zvnútra smerom von.
- Uskladnenie diskov
 - Disky neskladujte na priamom slnečnom svetle.
 - Uchovávajte ich na chladnom, vetranom mieste.
 - Uchovávajte ich v čistom ochrannom obale a vo vertikálnej polohe.

Prehrávanie multimedialných súborov

1. Na domovskej obrazovke vyberte položku **MULTIMÉDIA** a potom stlačte tlačidlo **OK**. Zobrazí sa obrazovka Nedávno prehrávané.
2. V spodnej časti obrazovky vyberte položku **Pamäť**, **Sieťové zariadenie** alebo **Služba na ukladanie údajov**.
 - **Pamäť** - Zobrazí úložné zariadenia pripojené k produktu.
 - **Sieťové zariadenie** - Zobrazí mobilné zariadenia, počítače, tablety a podobné zariadenia pripojené prostredníctvom sietek.
 - **Služba na ukladanie údajov** - Zobrazí cloudové služby, do ktorých ste prihlásení.

-  Keď vyberiete položku, informácie o danej položke budú rolovať v spodnej časti okna príslušnej položky.
3. Vyberte položku alebo zariadenie a potom stlačte tlačidlo **OK**. Objaví sa obrazovka uvádzajúca obsah položky alebo zariadenia. V závislosti od usporiadania obsahu budete vidieť buď priečinky, jednotlivé súbory alebo oboje.
 4. Ak je to nutné, pomocou tlačidiel     vyberte priečinok a potom stlačte tlačidlo **OK**.
 5. Pomocou tlačidiel     vyberte súbor, ktorý chcete zobrazit' alebo prehrať, a potom stlačte tlačidlo **OK**.
 6. Zvolený súbor sa prehrá.
 7. Stlačením tlačidla  (**NÁVRAT**) opustíte priečinok alebo sa stlačením tlačidla  (**SKONČIŤ**) vrátite na domovskú obrazovku.
 8. Pokyny vysvetľujúce ako ovládať prehrávanie videa, hudby a obrázkov uložených na úložnom zariadení nájdete na stranách 29 až 41.
-  Ak chcete zobrazit' len jeden typ mediálnych súborov, použite funkciu **Filter** () v pravom hornom rohu obrazovky položky alebo zariadenia.

Prehrávanie Obsahu

- ☞ V rozbaľovacom zozname **Filter** (▼) vyberte položku **Fotografie, Videá** alebo **Hudba**.
- ☞ Hoci bude produkt zobrazovať priečinky, ktoré obsahujú všetky typy obsahu, bude zobrazovať iba súbory s typom obsahu, ktorý ste vybrali. Ak ste vybrali napríklad možnosť **Hudba**, budete vidieť iba hudobné súbory.

Prehrávanie súborov na úložnom zariadení

Metóda 1: Ak sa produkt zapne po pripojení úložného zariadenia

1. Zapnite produkt.
2. Postupujte podľa pokynov v časti „Prehrávanie multimediálnych súborov“ na strane 27. V kroku 2 vyberte položku **Pamäť**.

Metóda 2: Ak pripojíte zariadenie USB, kým je produkt zapnutý

1. K produktu pripojte úložné zariadenie. (nahrať disk CD, zariadenie USB atď.). Zobrazí sa kontextové hlásenie „**Pripojilo sa nové zariadenie.**“. Ak sú v danom čase pripojené dve alebo viac úložných zariadení, pomocou tlačidla <> prepínajte medzi zariadeniami.

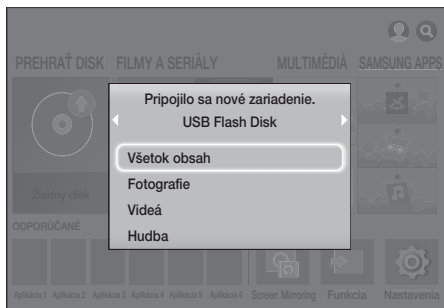

- ☞ Ak sa kontextové hlásenie nezobrazí, prejdite na metódu 1.
- 2. Pomocou tlačidiel ▲▼ vyberte položku **Všetok obsah, Fotografie, Videá** alebo **Hudba** a stlačte tlačidlo OK. V závislosti od usporiadania obsahu budete vidieť buď priečinky, jednotlivé súbory alebo oboje.
- ☞ Ak chcete zobraziť len jeden typ mediálnych súborov, použite funkciu **Filter** (▼) v pravom hornom rohu obrazovky položky alebo zariadenia.

- ☞ V rozbaľovacom zozname **Filter** (▼) vyberte položku **Fotografie, Videá** alebo **Hudba**.
- ☞ Hoci bude produkt zobrazovať priečinky, ktoré obsahujú všetky typy obsahu, bude zobrazovať iba súbory s typom obsahu, ktorý ste vybrali. Ak ste vybrali napríklad možnosť **Hudba**, budete vidieť iba hudobné súbory.

3. Ak je to nutné, pomocou tlačidiel ▲▼<> vyberte priečinok a potom stlačte tlačidlo OK.
4. Vyberte súbor, ktorý chcete zobraziť alebo prehrať, a stlačte tlačidlo OK.
5. Stlačením tlačidla ⏪ (NÁVRAT) opustíte priečinok alebo sa stlačením tlačidla →⏩ (SKONČIŤ) vrátite na domovskú obrazovku.
6. Na strane 29 až 41 nájdete pokyny vysvetľujúce ako ovládať prehrávanie videa, hudby a obrázkov uložených v zariadení USB,

- ☞ Ak pri prehrávaní zariadenia USB alebo telefónu vložíte disk, režim zariadenia sa automaticky zmení na „Disk“.

- ☞ Ak je váš mobilný telefón kompatibilný s DLNA, môžete obsah prehrávať bez pripojenia USB kábla.

Prehrávanie mediálneho obsahu uloženého v počítači alebo v mobilnom zariadení

Mediálny obsah uložený v počítači alebo mobilnom zariadení pripojenom k rovnakej sieti ako domáce kino môžete prehrávať na domácom kine.

- ☞ Softvér Samsung Link musí byť nainštalovaný v počítači, ktorý obsahuje obsah, ktorý chcete prehrávať na domácom kine. Mobilné zariadenie musí podporovať softvér Samsung Link. Viac informácií získate na portáli s obsahom a službami od spoločnosti Samsung na adrese <http://link.samsung.com>.
- ☞ Pri pokuse prehrať mediálne súbory prostredníctvom servera s technológiou DLNA tretej strany sa môžu vyskytnúť problémy s kompatibilitou.
- ☞ Obsah zdieľaný počítačom alebo mobilným zariadením sa nemusí prehrať v závislosti od typu kódovania a formátu súboru obsahu. Okrem toho nemusia byť dostupné niektoré funkcie.
- ☞ V závislosti od stavu siete sa mediálny obsah nemusí prehrávať plynulo. V takomto prípade použite úložné zariadenie USB.

1. Na domovskej obrazovke vyberte položku **MULTIMÉDIÁ** a potom stlačte tlačidlo **OK**.
 2. Vyberte položku **Sieťové zariadenie** v spodnej časti obrazovky a stlačte tlačidlo **OK**. Zobrazia sa úložné zariadenia pripojené k rovnakej sieti ako domáce kino.
 3. Vyberte úložné zariadenie a potom stlačte tlačidlo **OK**. Zobrazia sa priečinky a súbory zdieľané vybraným úložným zariadením.
 4. Ak je to nutné, pomocou tlačidiel **^ v <** vyberte priečinku a potom stlačte tlačidlo **OK**.
 5. Vyberte súbor, ktorý chcete zobraziť alebo prehrať, a stlačte tlačidlo **OK**.
 6. Stlačením tlačidla **↶ (NÁVRAT)** opustíte priečinku alebo sa stlačením tlačidla **➡ (SKONČIŤ)** vrát'te na domovskú obrazovku.
 7. Pokyny vysvetľujúce ako ovládať prehrávanie videa, hudby a obrázkov uložených na úložnom zariadení nájdete na stranách 29 až 41.
- 📎 Ak chcete zobraziť len jeden typ mediálnych súborov, použijete funkciu **Filter** (🔍) v pravom hornom rohu obrazovky položky alebo zariadenia.
 - 📎 V rozbaľovacom zozname **Filter** (🔍) vyberte položku **Fotografie**, **Videá** alebo **Hudba**.
 - 📎 Hoci bude produkt zobrazovať priečinky, ktoré obsahujú všetky typy obsahu, bude zobrazovať iba súbory s typom obsahu, ktorý ste vybrali. Ak ste vybrali napríklad možnosť **Hudba**, budete vidieť iba hudobné súbory.
 - 📎 Prípadne prejdite na mediálny obsah, ktorý chcete prehrať, a stlačením tlačidla **OK** ho prehrajte.

Prehrávanie mediálneho obsahu uloženého v cloudovej službe

Dropbox, SkyDrive a iné cloudové služby ukladajú používateľský obsah, ako sú fotografie, videá a hudobné súbory na vzdialenom serveri prístupnom prostredníctvom internetu. Keď je vaše domáce kino pripojené k internetu, môžete zobraziť alebo prehrať mediálny obsah uložený v cloudovej službe prostredníctvom domáceho kina.

- 📎 Ak chcete prehrať obsah v cloudovej službe, musíte sa prihlásiť do konta Samsung a prepojiť konto Samsung s kontom cloudovej služby. Informácie o prepojení konta Samsung a konta cloudovej služby nájdete v časti „Prihlásenie sa ku kontu Samsung“.

1. Na domovskej obrazovke prejdite na položku **MULTIMÉDIÁ** a stlačte tlačidlo **OK**.
2. Vyberte položku **Služba na ukladanie údajov** v spodnej časti obrazovky.
3. Zobrazia sa cloudové služby prepojené s vaším kontom Samsung.
4. Vyberte cloudovú službu. Zobrazia za priečinky a súbory vybranej cloudovej služby.
5. Ak je to nutné, pomocou tlačidiel **^ v <** vyberte priečinku a potom stlačte tlačidlo **OK**.
6. Vyberte súbor, ktorý chcete zobraziť alebo prehrať, a stlačte tlačidlo **OK**.
7. Stlačením tlačidla **↶ (NÁVRAT)** opustíte priečinku alebo sa stlačením tlačidla **➡ (SKONČIŤ)** vrát'te na domovskú obrazovku.
8. Pokyny vysvetľujúce ako ovládať prehrávanie videa, hudby a obrázkov uložených pod položkou **Služba na ukladanie údajov** nájdete na stranách 29 až 41.

Ovládanie prehrávania videa

Môžete ovládať prehrávanie video obsahu nachádzajúceho sa na disku Blu-ray/DVD, v zariadení USB, mobilnom zariadení alebo v počítači. V závislosti od disku alebo obsahu nemusia byť k dispozícii niektoré funkcie, ktoré sú popísané v tomto návode.

Tlačidlá na diaľkovom ovládači, ktoré sa používajú pri prehrávaní videí

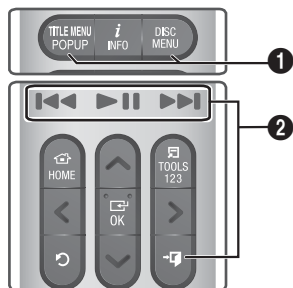

- 1 Použitie ponuky disku, ponuky titulu, kontextovej ponuky a zoznamu titulov

DISC MENU

Počas prehrávania stlačte toto tlačidlo, aby ste mohli zobraziť ponuku disku.

Prehrávanie Obsahu

TITLE MENU

Počas prehrávania stlačte toto tlačidlo, aby ste mohli zobrazit' ponuku titulu alebo kontextovú ponuku.

- Ak váš disk obsahuje zoznam prehrávania, stlačením tlačidla **Zoradiť podľa** prejdite na príslušný zoznam prehrávania.

2 Tlačidlá prehrávania

Tento produkt neprehráva zvuk v režime Hľadať ani Pomaly.

- Na návrat k prehrávaniu normálnou rýchlosťou stlačte tlačidlo ►►.

►►	Spustí/pozastaví prehrávanie.
⏏ (SKONČIŤ)	Zastaví prehrávanie.
Prehrávanie zrýchleného záberu	Počas prehrávania stlačte a podržte tlačidlo ◀◀ alebo ▶▶. Pri každom stlačení a podržaní tlačidla ◀◀ alebo ▶▶ sa zmení rýchlosť prehrávania.
Spomalené prehrávanie	V pozastavenom režime stlačte a podržte tlačidlo ▶▶. Pri každom stlačení a podržaní tlačidla ▶▶ sa zmení rýchlosť prehrávania.
Preskakovanie pri prehrávaní	Počas prehrávania stlačte tlačidlo ◀◀ alebo ▶▶. Po každom stlačení tlačidla ◀◀ alebo ▶▶ sa disk posunie na predchádzajúcu alebo nasledujúcu kapitolu alebo súbor.

Používanie ponuky NÁSTROJE

Komerčné disky

Počas prehrávania stlačte tlačidlo TOOLS.

Video v súbore

Počas prehrávania stlačte tlačidlo TOOLS.

Stlačením tlačidiel <> vyberte položku

Nastavenia (⚙) v pravom hornom rohu a potom stlačte tlačidlo OK.

Prehrať od začiatku

Vyberte návrat na začiatok filmu a potom stlačte tlačidlo OK.

3D

V ponuke **3D** vyberte možnosť **Vedľa seba** alebo **Vrch spodok**, ak sa aktuálne prehrávaný 3D obsah nezobrazuje správne v režime 3D.

- 🔑 Ponuku **3D** používajte len pre 3D obsah. Ak použijete formát **Vedľa seba** alebo **Vrch spodok** v prípade 2D obsahu, nemusí sa prehrať správne.

Vybrať scénu

Funkciu **Vybrať scénu** môžete použiť počas prehrávania na prehládanie alebo spúšťanie filmu od zelenej scény.

- 🔑 Ak indexové informácie súboru sú poškodené alebo súbor indexovanie nepodporuje, nebudete môcť využívať funkciu výberu scény.
- 🔑 Ak používate funkciu DLNA po pripojení k počítaču prostredníctvom vašej siete, funkcia **Vybrať scénu** sa nemusí podporovať.
- ✓ **Vyhľadať tituly** : Ak je na disku alebo zariadení viac, než len jeden film, vyberte si spustenie iného titulu.

1. Vyberte položku **Vyhľadať tituly** a stlačte tlačidlo OK.
2. Pomocou tlačidiel ▲▼ vyberte titul a potom stlačte tlačidlo OK.

- ✓ **Hľadať kapitoly** : Vyberte si prehrávanie kapitoly podľa vášho výberu.

1. Vyberte položku **Hľadať kapitoly** a stlačte tlačidlo OK.
2. Pomocou tlačidiel ▲▼ vyberte kapitolu a potom stlačte tlačidlo OK.

- ✓ **Lišta s dobou prehľad.** : Vyberte prehrávanie filmu od vybraného časového bodu.

1. Vyberte položku **Lišta s dobou prehľad.** a stlačte tlačidlo OK.
2. Stlačte a podržte tlačidlo 123, kým sa na obrazovke nezobrazí numerická klávesnica. Keď sa zobrazí numerická klávesnica, vyberte číslo pomocou tlačidla ▲▼ <> a stlačte tlačidlo OK.





- 🔑 Film môžete pretáčať dopredu a dozadu aj pomocou tlačidiel <>. Po každom stlačení tlačidiel <> sa film posunie dopredu alebo dozadu o jednu minútu.

Režim opakovania

Umožňuje vám opakovať titul, kapitolu alebo určitú časť.

- **Vyp.** : Vyberte, ak sa chcete vrátiť k normálnemu prehrávaniu.
- **Názov** : Vyberte, ak chcete opakovať vybraný titul.
- **Kapitola** : Vyberte, ak chcete opakovať určitú kapitolu.
- **Opakovanie A-B** : Vyberte, ak chcete opakovať určitú časť.

1. Stlačte tlačidlo **OK** v bode, odkiaľ chcete začať opakovanie (A).
2. Stlačte tlačidlo **OK** v bode, kde chcete aby sa opakovanie prehrávanie zastavilo (B).

-  V závislosti od disku sa na obrazovke nemusia zobrazit' všetky možnosti opakovania.
-  Možnosti **Vyp.**, **Opak. jednu** a **Opak. všetky** sa zobrazujú počas prehrávania videa zaznamenaného v digitálnom súbore.
-  Na obrazovke sa položka **Kapitola** alebo **Názov** nemusí zobrazit' okamžite. Pokračujte v stláčaní tlačidiel **▲▼**, kým váš výber nebude vo vnútri príslušného poľa.
-  Na obrazovke sa položka **Opakovanie A-B** nemusí zobrazit' okamžite. Pokračujte v stláčaní tlačidiel **▲▼**, kým položka **Opakovanie A-B** nebude vo vnútri príslušného poľa.
-  Bod (B) musíte nastaviť aspoň po 5 sekundách času prehrávania od bodu (A).

Režim obrazu

Umožňuje vám nastaviť funkciu **Režim obrazu**.

- **Dynamický** : Zvyšuje ostrosť a jas.
- **Štandardný** : Vyberte toto nastavenie pre väčšinu sledovaných aplikácií.
- **Film** : Najlepšie nastavenie na pozeranie filmov.
- **Používateľ** : Umožňuje vám nastaviť funkciu ostrosti a redukcie šumu.

-  Keď používate funkciu **BD Wise**, táto ponuka sa nezobrazí.

Režim ekvalizéra

Ak chcete používať ekvalizér, zapnite funkciu Režim ekvalizéra.

Nastavenia ekvalizéra

Umožňuje vám nastaviť ekvalizér.

-  Nastavenia ekvalizéra sa zobrazia len v prípade, keď je položka **Režim ekvalizéra** nastavená na možnosť **Zap.**.

Audio

Vyberte, ak chcete nastaviť požadovaný jazyk zvuku.

Synch. zvuku

V niektorých prípadoch, keď je výrobok pripojený k digitálnemu televízoru, zvukový signál nemusí byť synchronizovaný s video signálom. Ak nastane tento prípad, pomocou synchronizácie zvuku upravte dobu oneskorenia zvuku tak, aby sa zhodovala so signálom videa.

Titulky

Umožňuje vám nastaviť požadovaný jazyk titulkov.

Nastavenie titulkov

Umožňuje vám nastaviť požadované možnosti titulkov.

Uhol

Ak si chcete pozrieť scénu z iného uhla. Možnosť **Uhol** zobrazí počet uhlov dostupných na sledovanie (1/1, 1/2, 1/3 atď.).

BONUSVIEW video

BONUSVIEW zvuk

Umožňuje vám nastaviť požadovanú voľbu Bonusview.

Otočiť'



Obrazovku môžete otočiť' v smere alebo proti smeru hodinových ručičiek o 90 stupňov.

Celá obrazovka

Umožňuje vám nastaviť veľkosť obrazu videa. Vyberte možnosť **Originálne**, **Režim1** (väčšie) alebo **Režim2** (najväčšie).

Informácie

Vyberte, ak chcete zobrazit' informácie o video súbore.

-  V závislosti od disku alebo úložného zariadenia sa môže ponuka **Nástroje lišit'**.
-  Video súbory s vysokými bitovými rýchlosťami 20 Mb/s alebo viac presahujú schopnosti výrobu a môžu sa počas prehrávania zastaviť.

Prehrávanie Obsahu

Používanie ponúk Zoradiť podľa a Možnosti

Vyberte funkciu **Filter** (🔍) a potom zvolením položky **Videá** zobrazíte len videá.

☞ Hoci bude produkt zobrazovať priečinky, ktoré obsahujú všetky typy obsahu, bude zobrazovať iba súbory s typom obsahu, ktorý ste vybrali. Ak ste vybrali napríklad možnosť **Videá**, budete vidieť iba súbory s videom.

Na obrazovke uvádzajúcej súbory videa pomocou tlačidiel **^** **v** **<** **>** vyberte možnosť **Zoradiť podľa** alebo **Možnosti** vpravo hore a potom stlačte tlačidlo **OK**.

Videá

Zoradiť podľa

- **Dátum**
Zobrazuje všetky priečinky s videami podľa dátumu. Ak zvolíte priečinok a stlačíte tlačidlo **OK**, zobrazia sa všetky videá v priečinku usporiadané podľa dátumu.
- **Názov**
Zobrazí všetky súbory videa na médiu alebo úložnom médiu podľa názvu.
- **Priečinkov**
Zobrazí všetky priečinky na médiu alebo úložnom zariadení.

Možnosti

- **Prehrať vybrané**
Funkcia **Prehrať vybrané** vám umožňuje vytvoriť zoznam skladieb výberom konkrétnych skladieb, ktoré sa majú prehrať. Funguje v podstate rovnako pri všetkých médiách. Pozrite si časť „Používanie funkcie Prehrať vybrané s komerčným diskom CD“ na strane 35.
- **Odoslať**
Vyberte položku **Odoslať**, ak chcete nahráť zvolené súbory na webové lokality (Picasa, Facebook atď.) alebo do zariadení. Ak chcete použiť funkciu **Odoslať** v kombinácii s on-line lokalitou, musíte si vytvoriť konto na on-line lokalite a potom sa prihlásiť s použitím funkcie prihlasovania. Funkcia **Odoslať** funguje v zásade rovnakým spôsobom v prípade hudby, fotografií aj videí. Všeobecné pokyny nájdete v časti „Používanie funkcie odosielania“ na strane 41.

☞ V závislosti od disku alebo úložného zariadenia sa môžu ponuky **Možnosti**, **Zoradiť podľa** líšiť. Nemusia sa zobrazovať všetky možnosti.

☞ Ponuky **Zoradiť podľa** a **Možnosti** sú zvyčajne dostupné pri prehliadaní súborov videa na pamäťovom zariadení USB typu Flash, v počítači alebo vami zaznamenanom disku, prípadne v mobilnom zariadení. Zvyčajne nie sú k dispozícii pri prehrávaní komerčných diskov Blu-ray, DVD alebo CD.

Ovládanie prehrávania hudby

Môžete ovládať prehrávanie hudobného obsahu nachádzajúceho sa na disku DVD, CD, USB, v mobilnom zariadení alebo na počítači. V závislosti od disku alebo obsahu nemusia byť k dispozícii niektoré funkcie, ktoré sú popísané v tomto návode.

Tlačidlá na diaľkovom ovládači, ktoré sa používajú pri prehrávaní hudby

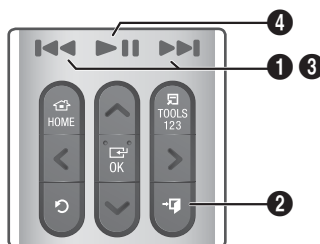

1	Tlačidlá ⏮ ⏭ : Presun na predchádzajúcu/nasledujúcu skladbu.
2	⏹ (SKONČIŤ) : Zastaví skladbu.
3	Rýchle prehrávanie (len Audio CD [CD-DA]) Počas prehrávania stlačte a podržte tlačidlo ⏭ alebo ⏮ . Pri každom stlačení a podržaní tlačidla ⏮ alebo ⏭ sa zmení rýchlosť prehrávania.
4	⏭ : Prehrať/pozastaví skladbu.

Ovládacie prvky hudobnej obrazovky



Najskôr sa zobrazí obrazovka Zoznam skladieb a prvá skladba sa začne prehrávať. Ak prehrávate komerčne nahratý disk a nestlačíte v krátkom čase tlačidlo diaľkového ovládania, zobrazí sa obrazovka Prehrávanie. Ak sa chcete vrátiť na obrazovku Zoznam skladieb, stlačte tlačidlo **↶** (NÁVRAT).

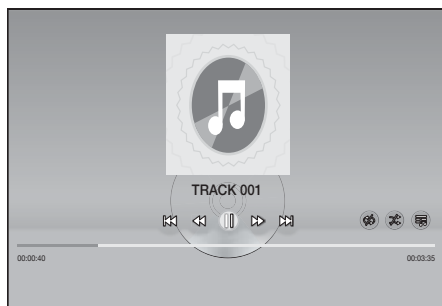

Na obrazovke Zoznam skladieb pomocou tlačidiel **▲▼** posuňte vyznačenie na požadovanú skladbu. Stlačením tlačidla **OK** prehráte skladbu.

Ovládacie prvky hudby na obrazovke

	Pozastavuje skladbu.
	Prehráva skladbu.
	Presun na predchádzajúcu skladbu.
	Presun na nasledujúcu skladbu.

	Pretočenie skladby dozadu.
	Pretočenie skladby dopredu.
	Opakuje jednu skladbu alebo všetky skladby.
	Prehráva skladby v náhodnom poradí.
	Zobrazí ekvalizér.
	<p>Len na obrazovke Zoznam hudby.</p> <ul style="list-style-type: none"> ✓ Nastavenia ekvalizéra : Ručné nastavenie ekvalizéra. (Dostupné len v prípade, ak je zapnutý Režim ekvalizéra.) ✓ Prehrať vybrané : Funkcia Prehrať vybrané vám umožňuje zvoliť prehrávanie špecifických súborov. Funguje v podstate rovnako pri všetkých médiách. Pozrite si časť „Používanie funkcie Prehrať vybrané s používateľom nahratými médiami (disky CD, zariadenia USB atď.)“ na strane 35. ✓ Kopírovanie : Funkcia Kopírovanie skonvertuje zvukové CD do formátu mp3 a uloží skonvertované súbory na USB zariadenie alebo mobilné zariadenie pripojené k produktu. Pozrite si časť Kopírovanie na strane 37. ✓ Informácie : Zobrazí informácie o skladbe.

Ak chcete získať prístup k ovládacím prvkom, spustíte skladbu a potom sa pomocou tlačidiel **▲▼<>** presuňte na ľubovoľný ovládací prvok.

- K ovládacím prvkom hudobnej obrazovky máte prístup iba vtedy, keď sa prehráva skladba.
- Ovládacie prvky sa nezobrazujú všetky súčasne.
- Pre obsah uložený v súboroch sa budú dostupné možnosti ponuky **Nastavenia** (⚙️) líšiť.

Používanie ponúk Zoradiť podľa a Možnosti

Ak chcete zobraziť len hudobné súbory, vyberte funkciu **Filter** (🔍) a potom **Hudba**.

- Hoci bude produkt zobrazovať priečinky, ktoré obsahujú všetky typy obsahu, bude zobrazovať iba súbory s typom obsahu, ktorý ste vybrali. Ak ste vybrali napríklad možnosť **Hudba**, budete vidieť iba hudobné súbory.

Prehrávanie Obsahu

Na obrazovke uvádzajúcej hudobné súbory pomocou tlačidiel $\wedge \vee < >$ vyberte možnosť **Zoradiť podľa** alebo **Možnosti** vpravo hore a potom stlačte tlačidlo OK.

Hudba

Zoradiť podľa

- **Stopa**
Zobrazí všetky hudobné skladby na médiu alebo úložnom zariadení.
- **Album**
Zobrazí všetku hudbu na médiu alebo úložnom zariadení usporiadanú podľa albumov.
- **Interpret**
Zobrazí všetky hudobné súbory na médiu alebo úložnom médiu podľa interpretov.
- **Žáner**
Zobrazí všetku hudbu na médiu alebo úložnom zariadení usporiadanú podľa žánrov.
- **Priečinkov**
Zobrazí všetky priečinky na médiu alebo úložnom zariadení.

Možnosti

- **Prehrať vybrané**
Funkcia **Prehrať vybrané** vám umožňuje zvoliť prehrávanie špecifických súborov. Funguje v podstate rovnako pri všetkých médiách. Pozrite si časť „Používanie funkcie Prehrať vybrané s komerčným diskom CD“ na strane 35 a „Používanie funkcie Prehrať vybrané s používateľom nahratými médiami (disky CD, zariadenia USB atď.)“ na strane .35.
- **Odoslať**
Vyberte položku **Odoslať**, ak chcete nahrat' zvolené súbory na webové lokality (Picasa, Facebook atď.) alebo do zariadení. Ak chcete použiť funkciu **Odoslať**, musíte si vytvoriť konto na on-line lokalite a potom sa prihlásiť s použitím funkcie prihlasovania. Funkcia **Odoslať** funguje v zásade rovnakým spôsobom v prípade hudby, fotografií aj videí. Všeobecné pokyny nájdete v časti „Používanie funkcie odosielania“ na strane 41.
- **Kódovanie**
Vyberte, ak chcete spravovať možnosti kódovania textu.
- **Premenovať zoznam**
Umožňuje vám upraviť názov zoznamu prehrávania.
- **Odstrániť Zozn. tit.**
Umožňuje vám vymazať zoznam prehrávania.
- **Pridať do zoznamu titulov**
Umožňuje vám pridať ďalšie súbory do zoznamu prehrávania.

☞ V závislosti od disku alebo úložného zariadenia sa môžu ponuky **Možnosti** líšiť. Nemusia sa zobrazíť všetky možnosti.

☞ Funkcie **Premenovať zoznam** a **Odstrániť Zozn. tit.** sa zobrazia len v prípade, ak existuje zoznam prehrávania.

Opakovanie skladieb na zvukovom CD

Výrobok môžete nastaviť tak, aby opakoval stopy na zvukovom CD (CD-DA/MP3).

1. Na obrazovke Zoznam skladieb počas prehrávania vyberte pomocou tlačidiel $\wedge \vee < >$ položku ⌂ v ľavom dolnom rohu obrazovky a potom stlačte tlačidlo OK.
2. Pomocou tlačidiel $\wedge \vee$ vyberte požadovaný režim opakovania - **Vyp.**, **Jedna skl.** alebo **Všetky** - a stlačte tlačidlo OK.



Obrazovka Zoznam skladieb

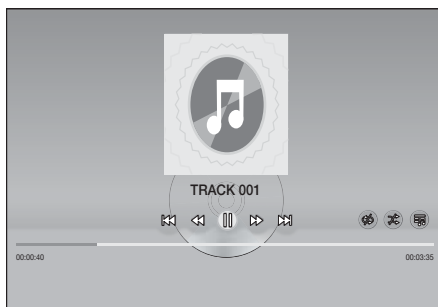

Obrazovka prehrávania

Ak sa chcete vrátiť na obrazovku Zoznam skladieb, stlačte tlačidlo ⏮ (NÁVRAT) na diaľkovom ovládači.

Náhodné prehrávanie skladieb na zvukovom CD

Výrobok môžete nastaviť tak, aby prehrával stopy na zvukovom CD (CD-DA/MP3) v náhodnom poradí.

1. Počas prehrávania stláčaním tlačidiel $\wedge \vee < >$ vyberte položku ⌂ v ľavom spodnom rohu obrazovky a stlačte tlačidlo OK.
2. Pomocou tlačidiel $\wedge \vee$ nastavte režim **Premiešať** na možnosť **Vyp.** alebo **Zap.** a stlačte tlačidlo OK.

Používanie funkcie Prehrať vybrané s komerčným diskom CD

1. Na obrazovke Zoznam skladieb vyberte položku **Nastavenia** (⌂) vľavo dole a stlačte tlačidlo OK. Zobrazí sa ponuka s **Nastavenia**.
2. Zvoľte položku **Prehrať vybrané** a potom stlačte tlačidlo OK. Zobrazí sa obrazovka **Prehrať vybrané**.
3. Pomocou tlačidiel $\wedge \vee$ vyberte stopu a potom stlačte tlačidlo OK. Naľavo od stopy sa objaví značka.
4. Zopakujte krok 3, aby ste vybrali a skontrolovali ďalšie stopy.
5. Ak chcete odstrániť stopu zo zoznamu, posuňte sa na stopu a potom znovu stlačte tlačidlo OK. Značka na stope sa odstráni.
6. Keď ste hotoví, vyberte položku **Prehrať** vľavo dole a potom stlačte tlačidlo OK. Znovu sa objaví obrazovka Zoznam skladieb, pričom bude uvádzať iba tie stopy, ktoré ste označili. Automaticky sa prehrávajú vybrané stopy.
7. Ak chcete zrušiť zoznam **Prehrať vybrané**, vyberte položku **Nastavenia** (⌂) v ľavej spodnej časti obrazovky Zoznam skladieb. V ponuke **Nastavenia** vyberte položku **Prehrať všetko**. Znovu sa zobrazí obrazovka Zoznam skladieb so zoznamom všetkých skladieb na disku CD.

 Pomocou funkcie **Prehrať vybrané** môžete zvoliť max. 99 skladieb na disku Audio CD (CD-DA).

 Na obrazovke **Prehrať vybrané** môžete tiež vybrať možnosti **Vyb.vš.**, **Vymaž všetko** a **Zrušiť**.

- Na výber všetkých stôp použite možnosť **Vyb.vš.** Toto zruší vaše individuálne výbery skladieb. Keď stlačíte tlačidlo ⏮ (NÁVRAT) na diaľkovom ovládaní alebo zvolíte položku **Prehrať** a potom stlačíte tlačidlo OK, všetky skladby sa zobrazia na obrazovke Zoznam skladieb a produkt spustí prehrávanie všetkých skladieb od položky Track 001.

- Na zrušenie výberu všetkých vybraných stôp použite možnosť **Vymaž všetko**. Potom vyberte jednotlivé stopy alebo použite možnosť **Vyb.vš** na výber všetkých skladieb a potom stlačte tlačidlo ⏮ (NÁVRAT) na diaľkovom ovládači alebo vyberte tlačidlo **Prehrať** a potom stlačte tlačidlo OK. Ak nepoužijete možnosť **Vyb.vš** alebo vyberiete jednotlivé stopy, zoznam funkcie **Prehrať vybrané** sa nezmení.

- Možnosť **Zrušiť** zruší všetky zmeny, ktoré ste urobili na obrazovke **Prehrať vybrané**. Keď sa vrátite na obrazovku Zoznam skladieb, zoznam funkcie **Prehrať vybrané** bude nezmenený.

Používanie funkcie Prehrať vybrané s používateľom nahratými médiami (disky CD, zariadenia USB atď.)

1. Do domáceho kina vložte používateľom nahratý disk CD alebo zariadenie USB so zaznamenanými súbormi. Zobrazí sa kontextové okno **Pripojilo sa nové zariadenie**.
2. Vyberte položku **Hudba** a potom stlačte tlačidlo OK na diaľkovom ovládaní. Zobrazí sa obrazovka Zoznam súborov s ikonami skladieb, priečinkov alebo oboch.
3. Ak je to nutné, pomocou tlačidiel $\wedge \vee < >$ vyberte priečinok a potom stlačte tlačidlo OK.
4. Keď sú zobrazené skladby, ktoré chcete prehrať, vyberte možnosť **Možnosti** vpravo hore a stlačte tlačidlo OK.
5. Zvoľte položku **Prehrať vybrané** a potom stlačte tlačidlo OK. Vľavo dole od ikon skladieb sa zobrazia začiarokavacie políčka.
6. Pomocou tlačidiel $\wedge \vee < >$ vyberte stopu a potom stlačte tlačidlo OK. V začiarokavacom políčku sa zobrazí značka.
7. Zopakujte krok 6, aby ste skontrolovali a vybrali ďalšie stopy.
8. Ak chcete odstrániť stopu zo zoznamu, posuňte sa na stopu a potom znovu stlačte tlačidlo OK. Značka na stope sa odstráni.
9. Keď ste hotoví, vyberte položku **Prehrať** a potom stlačte tlačidlo OK. Objaví sa obrazovka Zoznam skladieb, pričom bude uvádzať iba tie stopy, ktoré ste označili. Automaticky sa prehrávajú vybrané stopy.
10. Ak chcete zrušiť zoznam **Prehrať vybrané**, stlačte tlačidlo ⏮ (NÁVRAT) alebo tlačidlo ⏪ (SKONČIŤ). Ak stlačíte tlačidlo ⏮ (NÁVRAT), vrátite sa na obrazovku Zoznam súborov. Ak stlačíte tlačidlo ⏪ (SKONČIŤ), prejdete na domovskú obrazovku.

Prehrávanie Obsahu

-  Ak chcete sledovať videá pomocou funkcie **Prehrať vybraté**, pomocou funkcie **Filter** (▼) vyberte položku **Videá** namiesto položky **Hudba**.

Používanie funkcie Prehrať vybraté začínajúc z domovskej obrazovky.

-  V závislosti od používaného média vyberte položku **PREHRAŤ DISK** alebo **MULTIMÉDIÁ**.
- Ak ste zvolili položku **PREHRAŤ DISK**, zobrazí sa obrazovka Zoznam skladieb. Pomocou funkcie **Filter** (▼) vyberte položku **Hudba** a potom postupujte podľa pokynov počínajúc krokom 3 vyššie.
 - Ak ste zvolili položku **MULTIMÉDIÁ**, vyberte položku **Pamäť** alebo **Sieťové zariadenie** na obrazovke **MULTIMÉDIÁ**. Potom vyberte úložné médium na obrazovke **Pamäť** alebo zariadenie na obrazovke **Sieťové zariadenie**. Zobrazí sa obrazovka Zoznam súborov. Pomocou funkcie **Filter** (▼) vyberte položku **Hudba** a potom postupujte podľa pokynov počínajúc krokom 3 vyššie.

Vytvorenie a úprava zoznamu prehrávania uloženého na úložnom zariadení

Vytvorenie zoznamu prehrávania

1. Pripojte zariadenie USB s uloženou hudbou ku konektoru USB na domácom kine a potom zapnite domáce kino.
2. Na domovskej obrazovke vyberte položku **MULTIMÉDIÁ** a potom stlačte tlačidlo **OK**.
3. Na obrazovke **MULTIMÉDIÁ** vyberte položku **Pamäť** a potom stlačte tlačidlo **OK**.
4. Zvoľte zariadenie USB a potom stlačte tlačidlo **OK**.
5. V hornej časti obrazovky vyberte položky **Filter** (▼) → **Hudba**.
6. Po opakovanom zobrazení obrazovky vyberte položku **Možnosti** (⚙️) → **Pridať do zoznamu titulov**.
7. Na ďalšej obrazovke vyberte existujúci zoznam prehrávania a stlačte tlačidlo **OK**. **ALEBO**
Vyberte položku **Nový Zoz. titulov** a potom stlačte tlačidlo **OK**. Ak ste zvolili existujúci zoznam prehrávania, prejdite na krok 9. Ak ste zvolili **Nový Zoz. titulov**, prejdite na krok 8.

8. Na klávesnici na obrazovke akceptujte predvolený názov pre nový zoznam prehrávania alebo vložte nový názov. Keď skončíte, vyberte položku **Dokončiť**, stlačte tlačidlo **OK** a prejdite na krok 9.
9. Prejdite na obrazovku, ktorá zobrazuje hudbu, ktorú chcete vložiť do zoznamu prehrávania.
10. Pomocou tlačidiel **^ V <>** vyberte stopu a potom stlačte tlačidlo **OK**. Naľavo od ikony skladby sa v začiarokavacom poličku zobrazí značka.
11. Zopakujte krok 10, aby ste skontrolovali a vybrali ďalšie stopy.
12. Ak chcete odstrániť stopu zo zoznamu, posuňte sa na stopu a potom znovu stlačte tlačidlo **OK**. Značka na stope sa odstráni.
13. Vyberte položku **Pridať** v hornej časti obrazovky a potom stlačte tlačidlo **OK**. Zoznam prehrávania sa uloží do zariadenia USB a zobrazí sa kontextové okno **Pridané**. Stlačte tlačidlo **OK**.



Prehrávanie zoznamu prehrávania

1. Pripojte zariadenie USB so zoznamom prehrávania k portu USB na domácom kine.
2. Prejdite na zoznam prehrávania (Domovská obrazovka → **MULTIMÉDIÁ** → **Pamäť** → Zariadenie USB → zoznam prehrávania).
3. Vyberte zoznam prehrávania a stlačte tlačidlo **OK**. Zobrazí sa obrazovka Zoznam skladieb a spustí sa prehrávanie prvej skladby v zozname prehrávania.

Úprava zoznamu prehrávania

1. Počas prehrávania zoznamu prehrávania vyberte položku **Nastavenia** (⚙️) → **Upraviť zoznam titulov** v ľavom spodnom rohu obrazovky Zoznam skladieb.
2. Pomocou tlačidiel **^ V <>** vyberte stopu a potom stlačte tlačidlo **OK**. Vedľa skladby sa zobrazí značka začiaroknutia.
3. Ak chcete zrušiť výber, vyberte skladbu znova a potom stlačte tlačidlo **OK**.

-  Ak chcete vybrať všetky skladby naraz, použite funkciu **Vybrať všetko**. Ak chcete zrušiť všetky výbery naraz, použite funkciu **Zrušiť označenie všetkých**.

4. Keď skončíte, vyberte položku **Odstrániť** v ľavej spodnej časti obrazovky a stlačte tlačidlo **OK**. Zobrazí sa kontextové okno potvrdenia.
5. Zvoľte položku **Áno** a potom stlačte tlačidlo **OK**.
 -  Ak zo zoznamu prehrávania vymažete všetky súbory, vymaže sa aj samotný zoznam prehrávania.
 -  Uchovať môžete maximálne 5 zoznamov prehrávania.
10. Ak chcete zrušiť kopírovanie po spustení, stlačte tlačidlo **OK** a potom vyberte možnosť **Áno**. Ak chcete pokračovať v kopírovaní, zvoľte položku **Nie**.
11. Po dokončení kopírovania sa zobrazí správa „**Kopír. bolo úspešné.**“. Stlačte tlačidlo **OK**. Znovu sa zobrazí obrazovka Zoznam skladieb.

Používanie rozhrania Bluetooth



Zariadenie Bluetooth môžete používať na vychutnávanie si zvuku vo vysokej kvalite bez drôtov!

Čo je to Bluetooth?

Bluetooth je technológia, ktoré umožňuje zariadeniam kompatibilným s rozhraním Bluetooth ľahké vzájomné prepájanie pomocou krátkého bezdrôtového spojenia.

- Zariadenie Bluetooth môže šumiť alebo zlyhať:
 - Ak je časť vášho tela v kontakte s prijímacím/vysielačím systémom zariadenia Bluetooth alebo so systémom domáceho kina.
 - Keď je vystavené elektrickým výkyvom z prekážok spôsobeným stenou, rohom alebo predelením miestnosti.
 - Keď je vystavené elektrickému rušeniu zariadeniami s rovnakým frekvenčným pásmom, vrátane medicínskych zariadení, mikrovlnných rúr alebo bezdrôtových sietí LAN.
- Keď párujete domáce kino so zariadením Bluetooth, majte ich blízko pri sebe.
- Čím väčšia vzdialenosť bude medzi domácim kinom a zariadením Bluetooth, tým bude kvalita horšia. Ak vzdialenosť prekročí prevádzkovú vzdialenosť rozhrania Bluetooth, pripojenie sa stratí.
- Na miestach so slabou citlivosťou príjmu nemusí spojenie rozhraním Bluetooth pracovať správne.

Kopírovanie

1. Vložte USB zariadenie do konektora USB v prednej časti výrobku. Toto je zariadenie, na ktoré budete súbory kopírovať.
2. Do domáceho kina vložte hudobný disk CD. O chvíľu sa zobrazí obrazovka Zoznam skladieb.
3. Na obrazovke Zoznam skladieb vyberte položku **Nastavenia** (🔧) vľavo dole a stlačte tlačidlo **OK**. Zobrazí sa ponuka s nastaveniami.
4. Stláčaním tlačidiel **▲▼** vyberte položku **Kopírovanie** a potom stlačte tlačidlo **OK**. Zobrazí sa obrazovka kopírovania.
5. Pomocou tlačidiel **▲▼** vyberte stopu a potom stlačte tlačidlo **OK**. Naľavo od stopy sa objaví značka.
6. Zopakujte krok 5, aby ste vybrali a skontrolovali ďalšie stopy.
 -  Ak chcete vybrať všetky skladby naraz, vyberte položku **Vyb.vš** a potom stlačte tlačidlo **OK**.
7. Ak chcete odstrániť stopu zo zoznamu, posuňte sa na stopu a potom znovu stlačte tlačidlo **OK**. Značka na stope sa odstráni.
8. Keď sa tak stane, zvoľte tlačidlo **Kopírovať** pomocou tlačidiel **▲▼** a potom stlačte tlačidlo **OK**. Zobrazí sa kontextové okno kopírovania.
9. Pomocou tlačidiel **▲▼** vyberte zariadenie, do ktorého sa majú uložiť kopírované súbory, a potom stlačte tlačidlo **OK**. Spustí sa kopírovanie.
 -  Zariadenie neodpájajte, kým prebieha kopírovanie.

Prehrávanie Obsahu

- Domáce kino má efektívny dosah príjmu do 10 metrov všetkými smermi, ak tam nie sú prítomné žiadne prekážky. Keď je zariadenie mimo tohto dosahu, pripojenie sa automaticky preruší. Dokonca aj v tomto dosahu môžu kvalitu zvuku znížiť prekážky, akými sú napríklad steny alebo dvere.
- Toto bezdrôtové zariadenie môže spôsobiť elektrické rušenie počas prevádzky.

Pripojenie domáceho kina k zariadeniu

Bluetooth

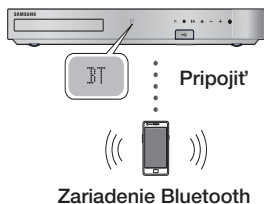

Zariadenie Bluetooth

Kým začnete, overte si, či zariadenie Bluetooth podporuje funkciu stereo náhlavnej súpravy s podporou rozhrania Bluetooth.

1. Stlačením tlačidla **SOURCE** na diaľkovom ovládaní zobrazíte hlásenie **BT**.
 2. Vyberte ponuku Bluetooth na zariadení s rozhraním Bluetooth, ktoré chcete pripojiť. Pokyny si pozrite v návode na obsluhu zariadenia s rozhraním Bluetooth.
 3. V zariadení Bluetooth vyberte ponuku stereo slúchadiel.
 - Uvidíte zoznam zariadení.
 4. V zozname vyhľadovaných zariadení vyberte položku „[HTS]Hxxxx“.
 - Keď pripojíte domáce kino k zariadeniu s rozhraním Bluetooth, na prednom displeji domáceho kina sa zobrazí názov pripojeného zariadenia s rozhraním Bluetooth, po ktorom bude nasledovať názov domáceho kina.
 5. Prehrávajte hudbu na pripojenom zariadení.
 - Hudbu z pripojeného zariadenia Bluetooth môžete počúvať priamo zo systému domáceho kina.
- 🔧 Domáce kino podporuje iba SBC dáta so strednou kvalitou (až do 237 Kb/s pri 48 kHz) a nepodporuje SBC dáta s vysokou kvalitou (328 Kb/s pri 44,1 kHz).

- 🔧 Funkcia AVRCP sa podporuje. Jej funkcionalita sa bude líšiť v závislosti od špecifikácií pripojeného zariadenia.
- 🔧 Pripájajte len k zariadeniu s rozhraním Bluetooth, ktoré podporuje profil A2DP.
- 🔧 Súčasne môžete pripojiť iba jedno zariadenie s rozhraním Bluetooth.
- 🔧 Funkcie vyhľadávania a pripojenia nebudú riadne fungovať v nasledujúcich prípadoch:
 - Ak je v blízkosti alebo v okolí domáceho kina silné elektrické pole.
 - Ak sa s produktom spája súčasne viacero zariadení s rozhraním Bluetooth.
 - Ak je zariadenie s rozhraním Bluetooth vypnuté, nie je na mieste alebo má poruchu.
 - Uvedomte si, že zariadenia, akými sú mikrovlnné rúry, bezdrôtové adaptéry LAN, žiarivkové svetlá a plynové sporáky, používajú rovnaký frekvenčný rozsah ako zariadenia s rozhraním Bluetooth, čo môže spôsobovať elektrické rušenie.
- 🔧 Ak chcete dosiahnuť spoľahlivejšie pripojenie k zariadeniu Bluetooth alebo iným zariadeniam, ako je napríklad smartfón, odporúčame vám aktualizovať softvér zariadenia na najaktuálnejšiu verziu.

Odpojenie zariadenia s rozhraním Bluetooth od domáceho kina

Zariadenie Bluetooth môžete odpojiť od domáceho kina. Pokyny si pozrite v návode na obsluhu zariadenia s rozhraním Bluetooth.

- Keď je domáce kino odpojené od zariadenia Bluetooth, na prednom displeji systému domáceho kina sa zobrazí **DISCONNECTED**.

Odpojenie domáceho kina od zariadenia Bluetooth

Stlačením tlačidla (**F**.) na prednom paneli domáceho kina prepnete z režimu **BT** na iný režim alebo vypnete domáce kino.

- Okrem prípadov, keď dôjde k odpojeniu domáceho kina zmenou funkcií, bude pripojené zariadenie s rozhraním Bluetooth čakať po určený čas na odozvu od domáceho kina, než spojenie ukončí. (Doba odpojenia sa môže líšiť, závisí od zariadenia Bluetooth.)

- 🔌 V režime pripojenia Bluetooth sa pripojenie zariadenia s rozhraním Bluetooth stratí, ak vzdialenosť medzi systémom domáceho kina a zariadením s rozhraním Bluetooth presiahne 10 metrov. Keď sa zariadenie Bluetooth dostane späť do efektívneho dosahu alebo po reštarte zariadenia Bluetooth, musíte spojenie obnoviť zopakovaním procesu párovania zariadenia.
- 🔌 V režime Bluetooth sa v prípade, ak zariadenie Bluetooth zostane v stave pripravenosti 5 minút alebo viac, spustí sa šetrič obrazovky. Ak chcete obnoviť spojenie so zariadením Bluetooth, vypnite šetrič obrazovky a potom pripojte zariadenie. Ak chcete vypnúť šetrič obrazovky, stlačte ľubovoľné tlačidlo na diaľkovom ovládači (tlačidlo ovládania hlasitosti, tlačidlá $\wedge \vee < >$ atď.).

Používanie funkcie zapnutia rozhraním Bluetooth

Keď je domáce kino vypnuté, pripojenie v minulosti už pripojeného inteligentného zariadenia k produktu prostredníctvom pripojenia Bluetooth môže vyvolať zapnutie domáceho kina.

- 🔌 Domáce kino musí byť zapojené, aby funkcia **Rychly štart** mohla fungovať.
 - 🔌 Ak chcete využívať túto funkciu, nastavte položku **Nastavenia > Systém > Rychly štart** na možnosť **Zap..**
 - 🔌 Ak chcete použiť túto funkciu, pripojenie Bluetooth medzi domácim kinom a inteligentným zariadením už v minulosti muselo byť nadviazané a domáce kino musí byť obsiahnuté v zozname známych zariadení Bluetooth v príslušnom smartfóne.
1. V minulosti už pripojené inteligentné zariadenie pripojte k produktu cez rozhranie Bluetooth. (Informácie o pripojeniach Bluetooth nájdete v príručke k inteligentnému zariadeniu.)
 2. Pri pripojení sa domáce kino v režime **BT** zapne automaticky.
 - Vyberte požadovanú hudbu, ktorá sa bude prehrávať na inteligentnom zariadení.

Používanie rozhrania NFC (Near Field Communication)

Zariadenie s rozhraním NFC pripojte cez rozhranie Bluetooth k domácejmu kinu podľa nasledujúcich jednoduchých pokynov. Hudbu zo smartfónu môžete prehrávať cez domáce kino.

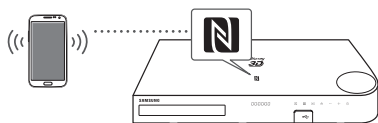

1. Na smartfóne zapnite funkciu NFC a skontrolujte, či je na smartfóne odomknutá obrazovka. Ak je obrazovka uzamknutá, funkcia NFC na smartfóne nebude fungovať.
2. Zľahka sa dotknite loga NFC **N** na hornej strane domáceho kina s podporou rozhrania NFC.
 - Ak je domáce kino vypnuté, automaticky sa zapne.
3. Na smartfóne sa zobrazí kontextové hlásenie, ktoré vám kladie otázku, či chcete pokračovať v pripojení Bluetooth. Vyberte „Yes (Áno)“
 - Po nadviazaní spojenia sa zobrazí hlásenie „connected (pripojené)“.
4. Ak chcete zariadenie s rozhraním NFC odpojiť, dotknite sa ním znovu horného panelu domáceho kina.
 - Ak chcete pri pripojení prvého smartfónu pripojiť ďalšie zariadenie s rozhraním NFC, najskôr sa dotknite týmto zariadením horného panelu domáceho kina. Domáce kino odpojí prvý smartfón a pripojí druhý smartfón.

- 🔌 Funkcia NFC je vstavaná do zariadení Android s operačným systémom Android OS 4.1 Jellybean alebo novším.
 - Ak je vaše zariadenie vybavené operačným systémom Android starším ako Android OS 4.1 Jellybean, v rámci služby Android Market musíte prevziať aplikáciu „Samsung NFC Connection“, aby ste mohli začať využívať funkciu NFC.
- 🔌 Umiestnenie antény NFC je na každom smartfóne iné. Pred pripojením si overte, kde sa nachádza anténa NFC. Pred pripojením si v príručke k mobilnému telefónu naštudujte, kde sa nachádza anténa.
- 🔌 Ak je váš smartfón chránený hrubým krytom, spojenie nemusí fungovať.
- 🔌 Značka **N** je ochranná známka alebo registrovaná ochranná známka spoločnosti NFC Forum, Inc., registrovaná v Spojených štátoch a iných krajinách.
- 🔌 Funkcia NFC značiek pre rozhranie Bluetooth sa nedá zaviesť počas zapínania a vypínania napájania.
- 🔌 Funkcia značiek NFC pre pripojenie Bluetooth nebude fungovať, kým bliká indikátor batérie.

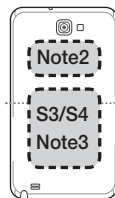

Prehrávanie fotografického obsahu

Môžete prehrávať fotografie nachádzajúce sa na disku DVD, zariadení USB, mobilnom zariadení alebo na počítači.

Používanie ponuky Nástroje

Počas zobrazenia fotografie stlačte tlačidlo **TOOLS** na diaľkovom ovládaní.

Vyberte položku **Nastavenia** (☑) v pravom hornom rohu obrazovky a potom stlačte tlačidlo **OK**. Zobrazí sa rozbaľovací zoznam ponuky Nástroje.

Nastavenia prezentácie

- **Rýchlosť** : Vyberte, ak chcete nastaviť rýchlosť prezentácie.
- **Efekty** : Vyberte, ak chcete nastaviť špeciálne efekty prezentácie.

Otočiť

Vyberte pre otočenie obrázka. (Týmto otočíte obraz v smere alebo proti smeru hodinových ručičiek.)

Priblížiť

Vyberte na zväčšenie aktuálneho obrázka. (Zväčšuje až štvornásobne)

Režim obrazu

- **Dynamický** : Vyberte, ak chcete zvýšiť ostrosť.
- **Štandardný** : Vyberte pre väčšinu sledovaných aplikácií.
- **Film** : Toto je najlepšie nastavenie na pozeranie filmov.
- **Používateľ** : Umožňuje vám nastaviť funkciu ostrosti a redukcie šumu.

Hudba v pozadí

Vyberte, ak chcete počúvať hudbu počas sledovania prezentácie.

Režim ekvalizéra

Ak chcete používať ekvalizér, položku nastavte na možnosť **Zap..** Prispôbte zvukový prednes vlastným požiadavkám pomocou nastavení ekvalizéra.

Nastavenia ekvalizéra

Táto funkcia je k dispozícii len vtedy, ak je položka **Režim ekvalizéra** nastavená na možnosť **Zap..**

Odoslať

Vyberte položku **Odoslať**, ak chcete nahrat zvolené súbory na webové lokality (Picasa, Facebook atď.) alebo do zariadení. Ak chcete použiť funkciu **Odoslať** v kombinácii s on-line lokalitou, musíte si vytvoriť konto na on-line lokalite a potom sa prihlásiť s použitím funkcie prihlasovania. Funkcia **Odoslať** funguje v zásade rovnakým spôsobom v prípade hudby, fotografií aj videí. Všeobecné pokyny nájdete v časti „Používanie funkcie odosielania“ na strane 41.

Informácie

Zobrazí informácie o obrázku.

- ☞ V závislosti od disku alebo úložného zariadenia sa môžu ponuky **Možnosti líšiť**. Nemusia sa zobrazit všetky možnosti.
- ☞ Ak chcete povoliť funkciu **Hudba v pozadí**, súbor s fotografiami musí byť uložený na rovnakom médiu, ako je súbor s hudbou. Kvalita zvuku však môže byť ovplyvnená dátovým tokom MP3 súboru, veľkosťou fotografie a spôsobom kódovania.
- ☞ Titulky a prezentačnú grafiku nemôžete zväčšiť v režime zobrazenia na celú obrazovku.

Používanie ponúk Zoradiť podľa a Možnosti Keď je zobrazený zoznam fotografických súborov

Vyberte funkciu **Filter** (▼) a potom zvolením položky **Fotografie** zobrazte len videá.

- ☞ Hoci bude produkt zobrazovať priečinky, ktoré obsahujú všetky typy obsahu, bude zobrazovať iba súbory s typom obsahu, ktorý ste vybrali. Ak ste vybrali napríklad možnosť **Fotografie**, budete vidieť iba súbory s fotografiami.

Na obrazovke uvádzajúcej súbory s fotografiami pomocou tlačidiel **^ v < >** vyberte možnosť **Zoradiť podľa** alebo **Možnosti** vpravo hore a potom stlačte tlačidlo **OK**.

Fotografie

Zoradiť podľa

- **Dátum**
Zobrazí všetky súbory fotografií na médiu alebo úložnom zariadení podľa dátumu. Kliknite na skupinu, ak chcete zobrazit fotografie v tejto skupine.
- **Názov**
Zobrazí všetky súbory fotografií na médiu alebo úložnom zariadení podľa názvu.
- **Priečinkov**
Zobrazí všetky priečinky na médiu alebo úložnom zariadení.

Možnosti

▪ Prezentácia

Spustí prezentáciu. Zobrazí všetky súbory v aktuálnom priečinku, jeden po druhom. Ak chcete vytvoriť prezentáciu so zvolenou skupinou fotografií, pozrite si časť Prehrať vybrané nižšie.

▪ Prehrať vybrané

Funkcia **Prehrať vybrané** vám umožňuje zvoliť prehrávanie špecifických súborov. Funguje v podstate rovnako pri všetkých médiách. Pozrite si časť „Používanie funkcie Prehrať vybrané s používateľom nahratými médiami (disky CD, zariadenia USB atď.)“ na strane 35.

▪ Odoslať

Vyberte položku **Odoslať**, ak chcete nahráť zvolené súbory na webové lokality (Picasa, Facebook atď.) alebo do zariadení. Ak chcete použiť funkciu **Odoslať** v kombinácii s on-line lokalitou, musíte si vytvoriť konto na on-line lokalite a potom sa prihlásiť s použitím funkcie prihlasovania.

 V závislosti od disku alebo úložného zariadenia sa môžu ponuky **Možnosti** líšiť. Nemusia sa zobrazovať všetky možnosti.

Používanie funkcie odosielania

1. Stlačením tlačidiel **▲▼** vyberte položku **Odoslať** a potom stlačte tlačidlo **OK**. Objaví sa obrazovka výberu.
2. Pomocou tlačidiel **▲▼** vyberte obrázok a potom stlačte tlačidlo **OK**. Naľavo od obrázka sa zobrazí značka.
3. Zopakujte krok 2, aby ste vybrali a skontrolovali ďalšie obrázky.
4. Ak chcete odstrániť obrázok zo zoznamu, posuňte sa na obrázok a potom znovu stlačte tlačidlo **OK**. Značka na obrázku sa odstráni.
5. Keď skončíte pomocou tlačidiel **▲▼** vyberte možnosť **Odoslať** a stlačte tlačidlo **OK**. Zobrazí sa kontextové okno odosielania uvádzajúce on-line lokality (Picassa, Facebook atď.) alebo zariadenia, kam môžete fotografie odoslať.
6. Vyberte cieľovú lokalitu a potom stlačte tlačidlo **OK**.
7. Ak fotografie odosielate na on-line lokalitu, táto lokalita sa otvorí. Prihláste sa a postupujte podľa pokynov na obrazovke.

 Ak chcete odoslať fotografie na on-line lokalitu, musíte mať na nej zriadené konto.

Počúvanie rádia

- Ak chcete počúvať rádio, musíte pripojiť priloženú anténu FM.

Obsluha rádia diaľkovým ovládaním

1. Stlačením tlačidla **SOURCE** vyberte položku **FM**.
2. Naladte požadovanú stanicu.
 - Ladenie predvoľby 1: Stlačením tlačidla **PRESET** vyberte **PRESET** a potom stlačením tlačidiel **▲▼** vyberte predvolenú stanicu.
 - Kým naladíte predvoľby staníc, predvoľby staníc musíte najskôr uložiť do pamäte produktu.
 - Manuálne ladenie: Stlačte tlačidlo **PRESET**, vyberte **MANUAL** a potom stlačte tlačidlá **▲▼** a naladte nižšiu alebo vyššiu frekvenciu.
 - Automatické ladenie: Stlačením tlačidla **PRESET** vyberte **MANUAL** a potom stlačte a podržte tlačidlá **▲▼** a automaticky prehľadajte pásmo.

Nastavenie režimu Mono/Stereo

Stlačte tlačidlo **ST/MO**.

- Po každom stlačení tohto tlačidla sa režim zvuku prepína medzi možnosťou **STEREO** a **MONO**.
- V oblasti so slabým príjmom signálu vyberte možnosť **MONO**, aby ste získali čistý a neprerušovaný príjem vysielania.

Predvolenie staníc

Príklad: Predvolenie frekvencie FM 89,10 do pamäte.

1. Stlačením tlačidla **SOURCE** vyberte položku **FM**.
2. Stlačením tlačidiel **▲▼** vyberte položku „<89.10>“.
3. Stlačte tlačidlo **MEMORY**.
 - Na displeji bude blikať ČÍSLO.
4. Stlačte tlačidlo **MEMORY**.
 - Tlačidlo **MEMORY** stlačte skôr, ako ČÍSLO samovoľne zmizne z displeja.
 - Po stlačení tlačidla **MEMORY** ČÍSLO z displeja zmizne a stanica sa uloží do pamäte.

Prehrávanie Obsahu

5. Ak chcete predvoliť inú stanicu, opakujte kroky 2 až 4.
- Ak chcete naladiť predvolenú stanicu, stlačením tlačidla **PRESET** vyberte **PRESET** a potom stlačením tlačidiel **▲▼** vyberte predvolenú stanicu.

Používanie tlačidiel diaľkového ovládania pre špeciálne efekty

Funkcia SOUND EFFECT (Zvukový efekt)



Umožňuje vám zvoliť režim optimalizácie zvuku.

1. Stlačte tlačidlo **SOUND EFFECT**.
2. Stlačením tlačidiel **▲▼** vyberte požadovaný režim: **DSP**, **Virtual Surround**, **Režim SFE** alebo **Šport**.
3. Stlačením tlačidiel **<>** vyberte požadovaný zvukový efekt.

DSP

- ▼ **MP3 Enhancer** : Pomáha zdokonaľiť zvukový zážitok (napr. hudba vo formáte mp3). Môžete zvýšiť úroveň zvuku MP3 (24 kHz, 8 bitov) na úroveň zvuku CD (44,1 kHz, 16 bitov).
- ▼ **Power Bass** : Zvýši hlasitosť basových tónov a poskytuje dunivé zvukové efekty.
- ▼ **Virtual 7.1** (len model HT-H7500WM) : Vytvára virtuálny 7.1-kanálový zvuk pomocou 5.1-kanálového systému reproduktorov.
- ▼ **Vyp.** : Vyberte na normálne počúvanie.

Virtual Surround

Môžete nastaviť dvojkanálový zdroj zvuku na reprodukciu v režime 5.1-kanálového priestorového zvuku.

Režim SFE

- ▼ **Symphony Hall in Boston (Hall 1)** : Poskytuje čisté vokály, akoby ste ich počúvali v koncertnej hale.
- ▼ **Philharmonic Hall in Bratislava (Hall 2)** : Poskytuje čisté vokály, akoby ste ich počúvali v koncertnej hale, ale nie až také silné, ako v režime HALL 1.
- ▼ **Jazz Club in Seoul B** : Odporúčané nastavenie na počúvanie jazzovej hudby.
- ▼ **Church in Seoul** : Poskytuje pocit, akoby ste sa nachádzali vo veľkom kostole.
- ▼ **Amphitheater (Rock)** : Odporúčané nastavenie na počúvanie rockovej hudby.
- ▼ **Vyp.** : Vyberte na normálne počúvanie.

Šport

- ▼ **Hlásateľ** : Zvýrazní hlas komentátora počas športových prenosov, aby vás hlbšie ponoril do diania.
- ▼ **Štadión** : Zvýrazní povzbudzovanie divákov počas športového prenosu pre zvýšenú mieru zážitku.
- ▼ **Vyp.** : Vyberte na normálne počúvanie.

DTS Neo:Fusion II / 3D Sound



Môžete si vychutnať prirodzenejší a živší priestorový zvuk s bohatšími tónmi nastavením hĺbky zvuku pomocou možností úrovne.

- **DTS Neo:Fusion II** : **Vyp.** → **Zap.**
- **3D Sound** (len model HT-H7500WM) : **Vyp.** → **Vysoké** → **Nízke**

3D Sound nie je k dispozícii v režime **FM**.

Položka **3D Sound** sa zobrazí len v prípade, keď zvolíte položky **Jednoduché nastav. reprodukt.** > **Jednoduchý režim**.

Po pripojení produktu k sieti si môžete vychutnať rôzne sieťové služby, ako sú streamované video alebo on-line aplikácie.

Ak chcete použiť sieťové služby, musíte najskôr vykonať nasledujúce kroky:

1. Pripojte výrobok k sieti. (Pozrite si stranu 14)
2. Nakonfigurujte nastavenia siete. (Pozrite si strany 22 až 24)

Príhlásenie sa ku kontu Samsung

Pred prístupom k položkám **FILMY A SERIÁLY** alebo **SAMSUNG APPS** vám odporúčame prihlásiť sa ku kontu Samsung.

 Ak konto Samsung nemáte založené, vytvorte si ho zvolením položky **Vytvoriť konto**.

Ak chcete vytvoriť účet Samsung, postupujte podľa týchto krokov:



1. Na domovskej obrazovke stlačte tlačidlo . Zobrazí sa obrazovka **Prihlásiť**.
2. Vyberte pole ID a stlačte tlačidlo **OK**. Zobrazí sa kontextové okno klávesnice.
3. Použijete klávesnicu na zadanie vašej emailovej adresy. Keď skončíte, zvolte tlačidlo **Dokončiť** a potom stlačte tlačidlo **OK**. Znovu sa zobrazí obrazovka **Prihlásiť**.
4. Vyberte pole hesla a stlačte tlačidlo **OK**. Zobrazí sa kontextové okno klávesnice.
5. Pomocou klávesnice zadajte heslo. Keď skončíte, zvolte tlačidlo **Dokončiť** a potom stlačte tlačidlo **OK**. Znovu sa zobrazí obrazovka **Prihlásiť**.
6. Ak chcete zjednodušiť budúce prihlasovanie, označte políčko **Prihlás ma automaticky** a stlačte tlačidlo **OK**.
7. Vyberte položku **Prihlásiť** a stlačte tlačidlo **OK**.
8. Zobrazí sa obrazovka **Zmluvné podmienky pre konto Samsung**.
9. Vyberte položku **Súhlasím** a stlačte tlačidlo **OK**.
10. Vyberte obrázok, ktorý chcete použiť na identifikáciu svojho konta a stlačte tlačidlo **OK**.
11. Vyberte položku **Dokončiť**.

 Ak ste zvolili položku **Prihlás ma automaticky**, pri ďalšom prihlásení produkt automaticky zadá vašu e-mailovú adresu a heslo. Stačí zvoliť položku **Prihlásiť**.

 Ak stlačíte tlačidlo  po prihlásení, zobrazí sa obrazovka **Prihlásiť**. Môžete zvoliť položku **Prepojiť kontá**, **Upraviť profil**, **Odstrániť konto** a **Odhlásiť**.

Pridanie kreditnej karty

Ak chcete do svojho konta pridať kreditnú kartu, postupujte nasledovne:

1. Vyberte položku  v pravom hornom rohu domovskej obrazovky a potom stlačte tlačidlo **OK**. Zobrazí obrazovka **Prihlásiť** do konta.
2. Prihláste sa do svojho konta, pokiaľ nie ste prihlásený. Zobrazí sa domovská obrazovka. Ak už ste prihlásený, prejdite na krok 4.
3. Vyberte znova položku  a stlačte tlačidlo **OK**. Zobrazí obrazovka **Prihlásiť** do konta.
4. Na obrazovke **Prihlásiť** do konta vyberte položku **Upraviť profil** a stlačte tlačidlo **OK**. Zobrazí sa klávesnica na obrazovke.
5. Zadajte heslo pre vaše konto. Keď skončíte, zvolte položku **Dokončiť** a potom stlačte tlačidlo **OK**. Zobrazí sa obrazovka **Upraviť profil**.
6. Zvoľte položku **Pridať kartu** a potom stlačte tlačidlo **OK**. Zobrazí sa kontextové okno **Pridať kartu**.
7. Prečítajte si text pod položkou **Pridať kartu** a potom stlačte tlačidlo **OK**. Zobrazí sa obrazovka **Pridať kartu**.
8. Zadajte požadované údaje kreditnej karty. Keď ste hotoví, vyberte položku **Uložiť** a potom stlačte tlačidlo **OK**.

Pred zahájením používania funkcií FILMY A SERIÁLY a SAMSUNG APPS

Ak nemáte nakonfigurovanú službu Smart Hub, pri prvom použití funkcií **FILMY A SERIÁLY** alebo **SAMSUNG APPS** vás produkt požiada, aby ste vykonali procedúru konfigurácie služby Smart Hub.

1. Na domovskej obrazovke zvolte položku **FILMY A SERIÁLY** alebo **SAMSUNG APPS** a stlačte tlačidlo **OK**.
2. Ak ste zvolili položku **FILMY A SERIÁLY**, zobrazí sa kontextové okno Smart Hub, ktoré vám kladie otázku, či si prajete nakonfigurovať službu Smart Hub. Vyberte položku **Áno** a stlačte tlačidlo **OK**. Zobrazí sa uvítacia obrazovka.

3. Vyberte položku **Spustiť** a stlačte tlačidlo **OK**. Zobrazí sa obrazovka zmluvných podmienok a politiky ochrany osobných údajov služby Smart Hub.
 4. Ak chcete využívať službu Smart Hub, na obrazovke **Dodatočné služby a výbery** ste povinný preštudovať si a odsúhlasiť zmluvné podmienky a politiku ochrany osobných údajov služby Smart Hub.
 5. Rolujte nadol, kliknite na tlačidlá **Podrobnosti** a preštudujte si úplné znenie dokumentov.
- ✎ S doplnkovými údajmi k ochrane osobných údajov nemusíte súhlasiť, ak však súhlas neudelite, niektoré funkcie Smart TV sa vám nemusia sprístupniť.
6. Vyberte položku **Nesúhlasím** a stlačte tlačidlo **OK**. Zobrazí sa obrazovka Nastavenie dokončené. Stlačením tlačidla **OK**.

Používanie funkcie FILMY A SERIÁLY

Na obrazovke **FILMY A TV PROGRAMY** môžete streamovať filmy a TV programy a sledovať ich na TV. Ak chcete streamovať a sledovať väčšinu filmov a TV programov, budete potrebovať konto Samsung s registrovanou kreditnou kartou. Ak si chcete zaregistrovať kartu, pozrite si stranu 43.

✎ V závislosti od vašej krajiny sa táto funkcia ponuky nemusí podporovať.

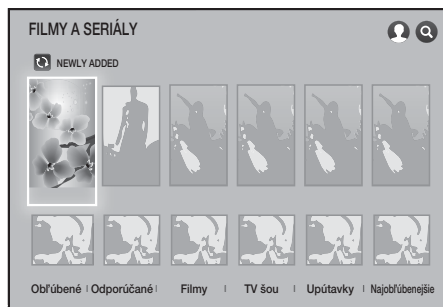

1. Na domovskej obrazovke zvolte položku **FILMY A SERIÁLY** a stlačte tlačidlo **OK**.
 2. Vyberte jeden z odporúčaných filmov a TV programov a stlačte tlačidlo **OK**. Zobrazí sa informačná obrazovka príslušného filmu.
- ✎ Keď označíte jednotlivé filmy alebo TV programy, ikony pre aplikácie, ktoré môžete použiť na streamovanie filmu alebo programu, sa zobrazia pod ikonou výberu jednotlivých filmov alebo programov.

- 2¹. Prípadne zvolte položku **Oblíbené, Odporúčané, Filmy, TV šou, Upútavky** alebo **Najobľúbenejšie** a stlačte tlačidlo **OK**. Na zobrazenej stránke pomocou tlačidiel **^ V < >** vyberte reláciu, film alebo upútavku a potom stlačte tlačidlo **OK**.

Na obrazovke **Filmy** alebo **TV šou** môžete zvoliť aj položku **Čo je nové** alebo **Žánre** a zobrazia sa vám ďalšie dostupné relácie alebo filmy. Na obrazovke **Žánre** pomocou tlačidiel **^ V < >** vyberte položku **Žánre** a stlačte tlačidlo **OK**.

Ak chcete uskutočniť výber na stránke zobrazujúcej televízne relácie alebo filmy, pomocou tlačidiel **^ V < >** uskutočnite výber a potom stlačte tlačidlo **OK**.

3. Ak ste prevzali a nainštalovali jednu z aplikácií na streamovanie videa, ktorú je možné použiť na streamovanie filmu alebo relácie, vyberte položku **Sledovať teraz** a stlačte tlačidlo **OK**. Aplikácie sa spustí. Podľa pokynov na obrazovke začinite sledovať zvolený film alebo reláciu. Ak ste neprevzali jednu z aplikácií, prejdite na krok 4.
4. Ak ste neprevzali jednu z aplikácií na streamovanie videa, na obrazovke sa zobrazí položka **Sledovať cez** namiesto položky **Sledovať teraz**. Vyberte jednu z aplikácií na streamovanie videa napravo od položky **Sledovať cez** a stlačte tlačidlo **OK**.
5. Zobrazí sa vám otázka, či chcete ihneď nainštalovať aplikáciu. Vyberte položku **Inštalovať**, stlačte tlačidlo **OK** a potom podľa pokynov na obrazovke nainštalujte aplikáciu. Ak chcete zobraziť informácie o aplikácii, môžete zvoliť aj položku **Zobraziť podrobnosti**. Obrazovka **Zobraziť podrobnosti** vám umožňuje aj prevziať danú aplikáciu.
6. Keď je aplikácia nainštalovaná, vyberte položku **Prehrať** a potom stlačením tlačidla **OK** spustíte aplikáciu. Prípadne sa môžete stlačením tlačidla **↺ (NÁVRAT)** vrátiť na obrazovku **FILMY A TV PROGRAMY**, vybrať znovu reláciu alebo film a podľa pokynov v kroku 3 zahájiť sledovanie filmu alebo relácie..

✎ Položky obsahu a príslušná spodná ponuka pod položkou **FILMY A SERIÁLY** sa líšia v závislosti od konkrétnej krajiny.

Na každej informačnej obrazovke filmu alebo relácie sa tlačidlo **Sledovať teraz** zobrazí až po prevzatí jednej z aplikácií na streamovanie videa, ktorú môžete použiť na streamovanie príslušného filmu alebo relácie. Položka **Sledovať cez** sa zobrazí, ak ste neprevzali nevyhnutnú aplikáciu na streamovanie videa. Napravo od položky **Sledovať cez** sa nachádza zoznam aplikácií na streamovanie videa, ktoré môžete použiť na streamovanie videa alebo relácie. Ak chcete prevziať a nainštalovať aplikáciu, vyberte ikonu príslušnej aplikácie.

Obľúbené sa nezobrazia, pokiaľ ste jeden alebo niekoľko svojich filmov alebo TV relácií nezaradili medzi obľúbené. Ak chcete film alebo reláciu zaradiť medzi obľúbené, vyberte príslušnú položku. Zobrazí sa obrazovka podrobností. Vyberte symbol srdca a potom stlačte tlačidlo **OK**.

Používanie služby SAMSUNG APPS

Prostredníctvom obrazovky **SAMSUNG APPS** môžete prebrať aplikácie z internetu a spúšťať prevzaté aplikácie na svojom TV. Na prístup k niektorým aplikáciám je potrebné mať konto Samsung.

Počas prehrávania multimediálneho obsahu v **SAMSUNG APPS** stlačte a podržte stlačené tlačidlo ► na diaľkovom ovládaní, aby ste pozastavili prehrávanie. Aby ste zastavili prehrávanie, stlačte a podržte stlačené tlačidlo ⏏ (SKONČIŤ) na diaľkovom ovládaní.

Obrazovka SAMSUNG APPS na prvý pohľad

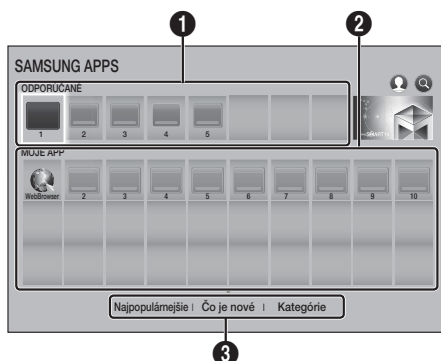

1	ODPORUČANÉ : Zobrazuje odporúčané obsahy spravované spoločnosťou Samsung. Odporúčané aplikácie nie je možné vymazať.
2	MOJE APP : Zobrazuje vašu osobnú galériu aplikácií modifikovateľných na obrazovke MOJE APP .

3 **Najpopulárnejšie, Čo je nové a Kategórie** : Zvolením zobrazíte a prevezmete ďalšie aplikácie.

Keď po prvýkrát otvoríte obrazovku **SAMSUNG APPS** domáce kino automaticky prevezme skupinu bezplatných aplikácií. Keď sa tieto aplikácie prevezmú, zobrazia sa na obrazovke **SAMSUNG APPS**. Ak chcete zobrazit' ďalšie aplikácie, vyberte položku **Najpopulárnejšie, Čo je nové** alebo **Kategórie** v spodnej časti obrazovky a stlačte tlačidlo **OK**.

Najpopulárnejšie zobrazí najpopulárnejšie aplikácie, **Čo je nové** najnovšie aplikácie. **Kategórie** zobrazí sériu ikon reprezentujúcich kategórie ako **Video, Hra** a **Šport**. Vyberte ikonu kategórie a stlačte tlačidlo **OK**. Domáce kino zobrazí aplikácie v danej kategórii.

Prevzatie aplikácie

1. Vyberte položku **Najpopulárnejšie, Čo je nové** alebo **Kategórie** a stlačte tlačidlo **OK**.
2. Ak ste zvolili položku **Kategórie**, vyberte ikonu kategórie a stlačte tlačidlo **OK**. V opačnom prípade prejdite na krok 3.

Na obrazovkách **Najpopulárnejšie, Čo je nové** a **Kategórie** sa na prevzatých aplikáciách zobrazí zelená šípka.

3. Vyberte aplikáciu, ktorú chcete prevziať a stlačte tlačidlo **OK**. Zobrazí sa obrazovka s podrobnými informáciami o aplikácii.
4. Vyberte tlačidlo **Prevziať** na obrazovke a stlačte tlačidlo **OK**. **Prevziať** sa zmení na **Zrušiť** a aplikácia sa začne preberať.
5. Ak chcete preberanie zrušiť, zvolte položku **Zrušiť** a stlačte tlačidlo **OK**.
6. Keď sa preberanie dokončí, položka **Zrušiť** sa zmení na **Prehrať**. Vyberte položku **Prehrať** a stlačením tlačidla **OK** spustíte aplikáciu. Prípadne stlačte tlačidlo ⏪ (NÁVRAT), kým sa nezobrazí obrazovka **SAMSUNG APPS**. Prevzatá aplikácia sa zobrazí na obrazovke Aplikácie pod položkou **MOJE APP**.

Spustenie aplikácie

1. Vyberte položku **SAMSUNG APPS** na domovskej obrazovke a stlačte tlačidlo **OK**.
2. Na obrazovke **SAMSUNG APPS** pomocou tlačidiel **▲ ▼ <>** vyberte aplikáciu a potom stlačte tlačidlo **OK**. Aplikácia sa spustí.

Ponuka možností

Ponuka možností vám umožňuje pridávať/odoberať aplikácie do/spod položky **MOJE APP**. Taktiež vám umožňuje zmeniť pozíciu aplikácie pod položkou **MOJE APP** a aktualizovať aplikácie.

Presunúť

1. Na obrazovke **MOJE APP** vyberte aplikáciu, ktorú chcete premiestniť, a stlačte tlačidlo **OK** na 3 sekundy. Zobrazí sa ponuka možností.
2. Vyberte položku **Presunúť** a stlačte tlačidlo **OK**.
3. Pomocou tlačidiel **^ v < >** premiestnite aplikáciu.
4. Keď sa aplikácia nachádza tam, kde ju chcete mať, stlačte tlačidlo **OK** alebo **⌂ (NÁVRAT)**.

Odstrániť

1. Na obrazovke **MOJE APP** vyberte aplikáciu, ktorú chcete vymazať, a stlačte tlačidlo **OK** na 3 sekundy. Zobrazí sa ponuka možností.
2. Vyberte položku **Odstrániť** a stlačte tlačidlo **OK**.
3. Pomocou tlačidiel **< >** vyberte možnosť **OK** a stlačte tlačidlo **OK**.

Viac. vymaz.

1. Na obrazovke **MOJE APP** vyberte aplikáciu, ktorú chcete vymazať, a stlačte tlačidlo **OK** na 3 sekundy. Zobrazí sa ponuka možností.
2. Vyberte položku **Viac. vymaz.** a stlačte tlačidlo **OK**.
3. Pomocou tlačidiel **^ v < >** vyberte aplikácie, ktoré chcete vymazať, a stlačte tlačidlo **OK**.
4. Pomocou tlačidla **v** vyberte položku **Odstrániť** a stlačte tlačidlo **OK**.

Podrobnosti

1. Na obrazovke **MOJE APP** vyberte aplikáciu, o ktorej chcete zobraziť podrobné informácie, a stlačte tlačidlo **OK** na 3 sekundy. Zobrazí sa ponuka možností.
2. Vyberte položku **Podrobnosti** a stlačte tlačidlo **OK**.

Zmeniť zobrazenie

1. Na obrazovke **MOJE APP** vyberte ľubovoľnú aplikáciu a 3 sekundy podržte stlačené tlačidlo **OK**. Zobrazí sa ponuka možností.

2. Vyberte položku **Zmeniť zobrazenie** a potom stlačte tlačidlo **OK**. Ak je aktuálne zobrazenie **Najprehrávanejšie**, zobrazí sa vám otázka, či si prajete prepnúť na **Vlastné zobrazenie**. Ak je aktuálne zobrazenie **Vlastné zobrazenie**, zobrazí sa vám otázka, či si prajete prepnúť na zobrazenie **Najprehrávanejšie**. **Najprehrávanejšie** triedi aplikácie podľa počtu spustení. **Vlastné zobrazenie** vám umožňuje usporiadať aplikácie podľa vlastného uváženia.
3. Zvoľte položku **OK** a potom stlačením tlačidla **OK** prepnete zobrazenie.

Zamknúť/Odomknúť

Uzamknutie aplikácie zabezpečí, že nebude môcť ľahko dôjsť k jej náhodnému vymazaniu.

1. Na obrazovke **MOJE APP** vyberte aplikáciu, ktorú chcete uzamknúť, a 3 sekundy podržte stlačené tlačidlo **OK**. Zobrazí sa ponuka možností.
2. Vyberte položku **Zamknúť/Odomknúť** a stlačte tlačidlo **OK**.
3. Zobrazí sa dialógové okno na vloženie kódu PIN. Zadajte kód PIN. Stlačte a podržte tlačidlo **123**, kým sa na obrazovke nezobrazí numerická klávesnica. Keď sa zobrazí numerická klávesnica, vyberte číslo pomocou tlačidla **^ v < >** a stlačte tlačidlo **OK**. Ak ste nenastavili kód PIN, zadajte predvolený kód PIN: 0000.
4. Na ikone každej aplikácie sa zobrazí začiarňavacie políčko. Pomocou tlačidiel **^ v < >** prejdite na aplikáciu, ktorú chcete uzamknúť, a stlačením tlačidla **OK** ju vyberte. Na ikone sa zobrazí značka začiarňnutia.
5. Zopakovaním kroku 4 vyberte ďalšie aplikácie. Ak chcete vybrať všetky alebo zrušiť výber všetkých aplikácií naraz, vyberte položku **Vybrať všetko** alebo **Zrušiť označenie všetkých** v spodnej časti obrazovky. Ak chcete zrušiť výber jednotlivých aplikácií, vyberte aplikáciu znovu a stlačte tlačidlo **OK**. Značka začiarňnutia zmizne.
6. Po dokončení označovania výberov prejdite na položku **Uzamknúť** v spodnej časti obrazovky a stlačte tlačidlo **OK**.
7. Na ikone zvolenej aplikácie sa zobrazí značka zámky. Ak budete chcieť vymazať alebo odomknúť uzamknutú aplikáciu, zobrazí sa výzva na zadanie kódu PIN.

Aktualizovať aplikácie

1. Na obrazovke **MOJE APP** vyberte ľubovoľnú aplikáciu a stlačte tlačidlo **OK** na 3 sekundy. Zobrazí sa ponuka možností.
2. Vyberte položku **Aktualizovať aplikácie** a stlačte tlačidlo **OK**.

3. Obrazovky **Aktualizovať aplikácie** uvádzajú všetky aplikácie, pre ktoré sú k dispozícii aktualizácie. Vyberte každú aplikáciu, ktorú chcete aktualizovať, a stlačte tlačidlo **OK**. Výberom položky **Vybrať všetko** môžete tiež aktualizovať všetky aplikácie v zozname.
4. Vyberte položku **Akt.** a stlačte tlačidlo **OK**.

Screen Mirroring

Funkcia **Screen Mirroring** vám umožňuje zobrazit' obrazovku smartfónu alebo android tabletu na TV pripojenom k produktu.

1. Na domovskej obrazovke zvolte položku **Screen Mirroring** a stlačte tlačidlo **OK**.
2. Spustíte funkciu **AllShare Cast** alebo **Screen Mirroring** na zariadení.
3. V zariadení vyhl'adajte názov produktu v zozname dostupných zariadení a vyberte ho.
4. Na TV sa zobrazí hlásenie o pripájaní (napr. Pripájam sa k Android_92gb...) a následne sa zobrazí hlásenie o pripojení.
5. O chvíľu sa na obrazovke televízora zobrazí obrazovka zariadenia.
6. Ak chcete zastaviť funkciu **Screen Mirroring**, stlačte tlačidlo **→** (SKONČIŤ) alebo **↶** (NÁVRAT) na diaľkovom ovládaní alebo zrušte funkciu **Screen Mirroring** na smartfóne.

☞ Môžete sa pripojiť k zariadeniu, ktoré podporuje funkciu AllShare Cast. Uvedomte si, že všetky zariadenia, ktoré disponujú funkciou AllShare Cast, nemusia byť v plnej miere podporované, v závislosti od výrobcu. Ďalšie informácie o podpore mobilných pripojení nájdete na webovej stránke výrobcu.

☞ Keď používate funkciu **Screen Mirroring**, v závislosti od prostredia môže dochádzať k trhaniu videa a vypadávaní zvuku.

☞ Prenosy cez rozhranie Bluetooth môžu rušiť signál funkcie **Screen Mirroring**. Kým začnete používať funkciu **Screen Mirroring**, dôrazne vám odporúčame vypnúť funkciu Bluetooth na smartfóne alebo inteligentnom zariadení (tablet atď.).

Používanie webového prehliadača

Pomocou webového prehliadača môžete pristupovať k internetu.

1. Na domovskej obrazovke vyberte položku **SAMSUNG APPS** a stlačte tlačidlo **OK**.

2. Na obrazovke **SAMSUNG APPS** vyberte položku **WebBrowser** a stlačte tlačidlo **OK**.

☞ Keď spustíte aplikáciu Webový prehliadač s televízorom kompatibilným s funkciou **BD Wise** pripojeným pomocou kábla HDMI k produktu a funkcia **BD Wise** je zapnutá - prehliadač sa maximalizuje tak, aby vyplnil obrazovku a rozlíšenie televízora sa automaticky nastaví na optimálne rozlíšenie.

☞ Webový prehliadač nie je kompatibilný s aplikáciami Java.

☞ Ak sa pokúsite prevziať súbor a súbor sa nedá uložiť, objaví sa chybové hlásenie.

☞ Elektronické obchodovanie (nakupovanie produktov) on-line sa nepodporuje.

☞ Technológia ActiveX sa nepodporuje.

☞ Prístup môže byť blokovaný pre niektoré webové stránky alebo pre webové prehľadávače spravované určitými podnikmi.

Prehľadávanie prepojení a prehľadávanie s kurzorom

Webový prehliadač ponúka dva druhy prehľadávania - prehľadávanie s kurzorom a prehľadávanie prepojení. Keď spustíte prehrávač po prvýkrát, aktívne je prehľadávanie s kurzorom. Ak na navigáciu vo webovom prehliadači využívate myš, odporúčame vám ponechať aktívnu položku Prehľadávanie pomocou kurzora. V prípade funkcie Prehľadanie s kurzorom posúvate kurzor tlačidlami so smerovými šípkami na diaľkovom ovládaní. Kurzor sa voľne pohybuje po obrazovke, veľmi podobne ako kurzor na počítači pri ovládaní myšou. Pri používaní funkcie Prehľadanie prepojení môžete pomocou tlačidiel so šípkami posúvať označenie medzi jednotlivými prepojeniami, tlačidlami a vstupnými poľami. Vyznačenie je obmedzené na prepojenia, tlačidla a vstupné polia.

Ak chcete aktivovať prehľadávanie prepojení, postupujte nasledovne:

1. Pomocou tlačidiel **^** **v** **<** **>** na diaľkovom ovládači posuňte kurzor na ikonu Link Browser (Prehliadač prepojení) v pravej hornej časti obrazovky. Ikona Prehliadač prepojení je tretia z pravej strany. Kurzor je na správnom mieste, ak sa farba ikony zmení na modrú a na obrazovke sa zobrazia slová „Prehľadanie prepojení“.
2. Stlačte tlačidlo **OK**. Prehľadávanie prepojení je aktivované a zostane aktívne pri každom spustení webového prehliadača alebo kým neprepnete na prehľadanie prepojení.

Ovládací panel na prvý pohľad

Ovládací panel, ktorý prechádza hornou časťou obrazovky, obsahuje súbor ikon, ktoré iniciujú niekoľko užitočných funkcií. Nižšie uvádzame popis ikon a začíname s ikonou, ktorá je na obrazovke úplne vľavo.

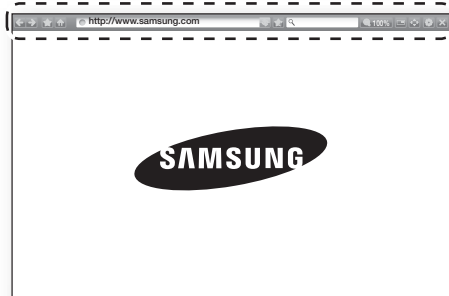

- ◀ : Prechádza na predchádzajúcu stranu.
- ▶ : Presúva na nasledujúcu webovú stránku.
- 📄 : Zobrazí obrazovku Záložky a História. Medzi záložky môžete uložiť aktuálnu stránku, zvoliť existujúcu záložku a upraviť alebo vymazať záložky. Taktiež môžete zobraziť históriu prehľadávania, prípadne zvoliť stránku, ktorú chcete navštíviť znova.
- 🏠 : Prechádza na domovskú obrazovku aplikácie Webový prehliadač.
- 🌐 <http://www.samsung.com> : Umožňuje vám manuálne zadať adresu stránky pomocou kontextového okna s klávesnicou.
- 🔄 : Znovu načíta aktuálnu stranu tak, aby sa obnovila na obrazovke.
- ★ : Pridá aktuálnu stránku medzi záložky.
- 🔍 : Umožňuje vám vyhľadávať informácie zadávaním slov alebo znakov pomocou kontextového okna s klávesnicou. Pozrite si časť Používanie kontextového okna s klávesnicou na tejto stránke.
- 🔋 100% : Umožňuje vám zväčšiť alebo zmeniť obrazovku o rôzne percentá.
- 🔄 / 📄 : Umožňuje vám prepínať medzi prehľadávaním s kurzorom a prehľadávaním prepojení.
- ⚙️ : Umožňuje vám nakonfigurovať nastavenia prehliadača. Pozrite si časť „Používanie ponuky nastavení“ na strane 49.
- ✖️ : Zavrie webový prehliadač.

Používanie kontextového hlásenia klávesnice

Keď kliknete na <http://www.samsung.com>, alebo budete pristupovať k údajom alebo poľu textového vstupu a následne stlačíte tlačidlo OK, zobrazí kontextové okno s klávesnicou.



Ak chcete používať kontextové okno s klávesnicou pomocou diaľkového ovládania, postupujte nasledovne:

- Pomocou tlačidiel $\wedge \vee < >$ na diaľkovom ovládaní presuňte vyznačenie na požadované písmeno alebo číslo.
- Stlačením tlačidla OK zadajte písmeno alebo číslo do poľa vstupu.
- Ak chcete pristupovať k veľkým písmenám, vyznačenie posuňte na kláves **Caps** vľavo hore a stlačte tlačidlo OK. Opakovaným stlačením tlačidla OK so zvýrazneným klávesom **Caps** získate opäť prístup k malým písmenám.
- Ak chcete pristupovať k symbolom a ďalším interpunkčným znamienkam, vyznačte tlačidlo **123#&** vľavo a stlačte tlačidlo OK.
- Ak chcete vymazať zadaný znak, vyznačenie posuňte na tlačidlo \leftarrow a potom stlačte tlačidlo OK.
- Ak chcete vymazať všetky zadané znaky, vyznačenie posuňte na tlačidlo **Vymazať** a potom stlačte tlačidlo OK.
- Keď dokončíte zadávanie, posuňte vyznačenie na položku **Dokončiť** a potom stlačte tlačidlo OK.

✎ Ak máte k produktu pripojenú bezdrôtovú klávesnicu, môžete ju použiť na zadávanie písmen, čísiel, symbolov a interpunkčných znakov. Upozorňujeme vás na skutočnosť, že bezdrôtová klávesnica bude fungovať len v prípade, keď sa zobrazí kontextové okno klávesnice a dá sa použiť len na zadávanie písmen, čísel, symbolov a interpunkčných znakov.

Možnosti v kontextovom okne klávesnice

Ak chcete prístupovať k možnostiam v kontextovom okne klávesnice, vyznačte tlačidlo  v ľavej spodnej časti klávesnice a potom stlačte tlačidlo **OK**.

Jazyk

Vyberte jazyk klávesnice. Vybrať môžete angličtinu, francúzštinu, ruštinu atď.

Odporúčaný text

Klávesnica bude navrhovať odporúčané slová počas zadávania textu. Funkciu môžete nastaviť na možnosť **Zap.** alebo **Vyp.**

Resetovať odporúčané textové údaje

Reset vymaže pamäť klávesnice Samsung. Vyberte položku **OK**, ak chcete vymazať všetko, čo sa klávesnica Samsung naučila o vašom štýle písania vrátane nových použitých slov.

Predpovedať ďalšie písmeno

Klávesnica bude predvídať nasledujúce písmeno počas zadávania textu. Prognózy sa zobrazujú v kružku okolo aktuálne zadaného písmena. Môžete zvoliť prognózované písmeno alebo sa posunúť na ďalšie písmeno. Funkciu môžete nastaviť na možnosť **Zap.** alebo **Vyp.**

Ukážka znakov s diakritikou

Túto položku vyberte, ak chcete zadávať znaky s diakritikou.

Používanie ponuky nastavení

Ponuka nastavení obsahuje funkcie, ktoré ovládajú správanie prehliadača a jeho bezpečnostných funkcií. Ak chcete otvoriť ponuku nastavení, označte ikonu  v ovládacom paneli a stlačte tlačidlo **OK**. Ak chcete zvoliť možnosť v ponuke nastavení, označte príslušnú možnosť a stlačte tlačidlo **OK**.



Umožniť/Zakázať uchopenie

Zapne alebo vypne funkciu uchopenia. Keď je funkcia uchopenia zapnutá, webovú stránku môžete posúvať nahor a nadol bez ťahania rolavacej lišty.

Funkcia uchovania je dostupná iba v režime prehľadávania s kurzorom.

Schválené stránky

Umožňuje vám obmedziť prístup detí k nevhodným webovým stránkam povolením prístupu len k registrovaným webovým stránkam.

Pri každom prístupe k tejto funkcii sa zobrazí obrazovka na zadanie kódu PIN. Stlačte a podržte tlačidlo **123**, kým sa na obrazovke nezobrazí numerická klávesnica. Keď sa zobrazí numerická klávesnica, vyberte číslo pomocou tlačidla **^ V < >** a stlačte tlačidlo **OK**. Pri prvom prístupe k tejto funkcii zadajte predvolený kód PIN – 0000. Kód PIN môžete zmeniť pomocou resetovacieho hesla pre funkciu Schválené stránky. Pozrite sa nižšie.

- **Funkcia Schválené stránky** : Zapne alebo vypne funkciu schválených stránok.
- **Obnoviť heslo pre Schválené stránky** : Zmeňte heslo pre schválené stránky.
- **Prid. akt. stranu** : Umožňuje vám pridať aktuálne zobrazenú webovú stránku do zoznamu povolených stránok.
- **Spravovať schválené stránky** : Táto položka vám umožňuje zadávať adresy URL na pridanie do zoznamu povolených stránok alebo odstránenie stránok zo zoznamu povolených stránok. Ak zapnete túto funkciu a do zoznamu povolených stránok nepridáte žiadne stránky, nebudete môcť prejsť na žiadne internetové stránky.

Zapnúť/Vypnúť Súkr. Prehľad

Zapnutie alebo vypnutie režimu súkromia. Po zapnutí režimu súkromia nebude prehľadávač uchovávať adresy URL stránok, ktoré ste navštívili. Ak chcete povoliť režim súkromia, zvolte možnosť **OK**.

Ak je spustená funkcia režimu súkromia, v hornej časti obrazovky sa pred adresou URL zobrazí ikona „Stop“. Ak je funkcia režimu súkromia zapnutá a chcete ju vypnúť, zvolte ju znova.

Nastaviť vyhľadávač

Umožňuje nastaviť požadovaný vyhľadávač.

Nast. Web. prehliadača

- **Nast. ako dom. stránku** : Môžete nastaviť domovskú stránku prehliadača.
- **Blokovať pop-up** : Zapína a vypína funkciu blokovania vyskakovacích okien.
- **Blok. stránok** : Môžete stanoviť, či chcete blokovať reklamy a vybrať URL, pre ktoré sa reklamy zablokujú.
- **Všeobecné** : Umožňuje vám vymazať osobné údaje, ako sú história webových stránok a údaje z prehľadávania (súbory cookie atď.), a obnoviť predvolené hodnoty všetkých nastavení prehliadača. Môžete tiež nastaviť možnosť **Bezpečnostný režim**.

 Nastavte položku **Bezpečnostný režim** na možnosť **Zap.**, ak sa chcete vyhnúť škodlivým stránkam a lokalitám uplatňujúcim praktiky „phishing“ a zabrániť možnosti spustenia škodlivého kódu.

- **Kódovanie** : Môžete nakonfigurovať nastavenie kódovania pre webové stránky alebo manuálne vybrať formát kódovania v zozname.
- **Ukazovateľ** : Rýchlosť kurzora môžete nastaviť, keď kurzor nastavíte na možnosť Prehliadanie s kurzorom.
- **Informácie o prehliadači** : Zobrazuje číslo verzie a informácie o autorských právach prehliadača.

Pomocník

Poskytuje základné informácie o obsluhu webového prehliadača.

-  V závislosti od webovej lokality niektoré funkcie **Nast. Web. prehliadača** nemusia byť aktívované. Funkcie, ktoré nie sú aktívne, sú zobrazené sivou farbou a nedajú sa použiť.

Naviazanie kont internetových služieb na produkt

Funkcia naviazania kont vám umožňuje naviazať produkt na kontá internetových služieb (napr. Pandora), aby vás produkt mohol automaticky prihlasovať pri spustení aplikácie príslušnej služby. Ak chcete vytvoriť prepojenie na internetovú službu, postupujte podľa týchto krokov:

1. Na domovskej obrazovke vyberte tlačidlo  v pravom hornom rohu a potom sa stlačením tlačidla **OK** prihláste do svojho konta Samsung.

2. Po prihlásení znovu vyberte tlačidlo  a následne stlačte tlačidlo **OK**.
3. Vyberte položku **Prepojiť kontá** na obrazovke Moje konto a stlačte tlačidlo **OK**.
4. Na obrazovke **Prepojiť kontá** vyberte službu, ktorú chcete naviazať na produkt, a stlačte tlačidlo **OK**.
5. Na obrazovke ID a heslo pomocou kontextového okna klávesnice zadajte identifikátor, ktorý používate na prihlásenie do služby, ktorú ste zvolili. Po dokončení vyberte položku **Dokončiť** a stlačte tlačidlo **OK**.
6. Rovnaký postup zopakujte aj v prípade hesla. Po dokončení vyberte položku **Dokončiť** a stlačte tlačidlo **OK**.
7. Vyberte položku **OK** a stlačte tlačidlo **OK**.

BD-LIVE™

Keď už je produkt pripojený k vašej sieti, môžete si vychutnať rôzne obsahy služieb, ktoré sa týkajú filmov, ktoré sú k dispozícii na diskoch kompatibilných s BD-LIVE.

1. Pripojte pamäťové zariadenie USB typu Flash ku konektoru USB na prednej strane výrobku a potom skontrolujte zostávajúcu pamäť. Pre služby BD-LIVE musí mať pamäť minimálne 1 GB voľného miesta.
2. Vyberte položku **Nastavenia** na domovskej obrazovke a stlačte tlačidlo **OK**.
3. Vyberte položku **Sieť** a stlačte tlačidlo **OK**.
4. Vyberte položku **Nastavenia BD-Live** a stlačte tlačidlo **OK**.
5. Vyberte položku **Správa BD údajov** a stlačte tlačidlo **OK**.
6. Vyberte položku **Výber zariadenia** a stlačte tlačidlo **OK**.
7. Vyberte zariadenie USB a stlačte tlačidlo **OK**.
8. Vložte Blu-ray disk, ktorý podporuje BD-LIVE.
9. Vyberte položku zo zoznamu obsahov služieb BD-LIVE, ktoré sú poskytované výrobcom..

 Spôsob používania BD-LIVE a poskytovaný obsah sa môžu líšiť v závislosti od výrobcu disku.

Ďalšie informácie

Poznámky

Pripojenia

VÝSTUP HDMI

- Niektoré rozlíšenia výstupu HDMI nemusia fungovať, záleží od vášho televízora.
- Ak si chcete vychutnať videá s 3D technológiou, musíte mať HDMI pripojenie.
- Dlhý HDMI kábel môže spôsobiť zrnenie obrazovky. V tomto prípade v ponuke nastavte položku **Hlboké farby HDMI** na možnosť **Vyp.**.

Nastavenia

Nastavenia 3D

- Ak chcete pri niektorých 3D diskoch zastaviť film počas 3D prehrávania, jedenkrát stlačte tlačidlo **→|** (SKONČIŤ). Film sa zastaví a možnosť režimu 3D sa deaktivuje. Ak chcete zmeniť výber možnosti 3D, keď prehrávate 3D film, jedenkrát stlačte tlačidlo **→|** (SKONČIŤ). Objaví sa ponuka Blu-ray. Znovu stlačte tlačidlo **→|** (SKONČIŤ) a v ponuke Blu-ray vyberte položku **Nastavenia 3D**.
- V závislosti od obsahu a polohy obrázku na obrazovke televízora môžete vidieť vertikálne čierne čiary na ľavej strane, pravej strane alebo na oboch stranách.

Pomer strán TV

- V závislosti od typu disku nemusia byť niektoré pomery strán k dispozícii.
- Ak vyberiete pomer strán a možnosť, ktorá je iná ako pomer strán obrazovky vášho televízora, môže sa zobrazit' skreslený obraz.
- Ak zvolíte možnosť **16:9 Originál**, TV môže zobrazit' obraz vo formáte **4:3 Pillarbox** (čierne pruhy na bočných okrajoch obrazu).

BD Wise (iba pre produkty Samsung)

- Keď je položka **BD Wise** nastavená na možnosť **Zap.**, nastavenie **Rozlíšenie** sa automaticky zmení na predvolenú možnosť **BD Wise** a položka **BD Wise** sa zobrazí v ponuke **Rozlíšenie**.
- Ak je produkt pripojený k zariadeniu, ktoré nepodporuje funkciu **BD Wise**, funkciu **BD Wise** nemôžete používať.
- V záujme náležitej prevádzky funkcie **BD Wise** nastavte položku **BD Wise** na produkte a televízore na možnosť **Zap.**.

Digitálny výstup

- Dbajte na to, aby ste vybrali správny **Digitálny výstup**, v opačnom prípade nebudete počuť žiadny zvuk alebo len hlasný šum.
- Ak zariadenie HDMI (AV prijímač, televízor) nie je kompatibilné s komprimovanými formátmi (Dolby Digital, DTS), zvukový signál sa vysiela ako PCM.
- Bežné DVD disky neobsahujú zvuk **BONUSVIEW** a funkciu **Zvukové efekty navigovania**.
- Niektoré Blu-ray disky neobsahujú zvuk **BONUSVIEW** a funkciu **Zvukové efekty navigovania**.
- Toto nastavenie položky **Digitálny výstup** nemá vplyv na analógový (L/P) audio ani HDMI audio výstup na televízore. Ovplyvňuje optický a HDMI zvukový výstup, keď je váš prehrávač pripojený k AV prijímaču.
- Ak prehrávate zvukové stopy MPEG, zvukový signál sa vysiela ako PCM bez ohľadu na výber voľby pre funkciu **Digitálny výstup** (PCM alebo Bitstream).
- Digitálny výstup** je možné aktivovať, keď je položka **Výstup zvuku** nastavená na možnosť **Reproduktor TV**.

Internetové pripojenie BD-Live

- Internetové pripojenie môže byť počas používania obsahu BD-LIVE obmedzené.

Anynet+ (HDMI-CEC)

- Niektoré rozlíšenia výstupu HDMI nemusia fungovať v závislosti od vášho televízora. Podrobnosti vyhľadajte v návode na použitie vášho televízora.
- Táto funkcia nie je dostupná, ak kábel HDMI nepodporuje CEC.
- Ak sa na vašom televízore nachádza logo Anynet+, váš televízor podporuje funkciu Anynet+.

Správa BD údajov

- Ak v režime externej pamäte odpojíte USB zariadenie uprostred prehrávania, prehrávanie disku sa zastaví.
- Podporované sú iba USB zariadenia naformátované v súborovom systéme FAT (menovka zväzku DOS 8.3). Odporúčame vám používať USB zariadenia, ktoré podporujú USB 2.0 protokol s 4 MB/s alebo s väčšou rýchlosťou čítania/zapisovania.
- Funkcia Resume prehrávania nemusí po naformátovaní pamät'ového zariadenia fungovať.
- Celková dostupná pamäť pre funkciu **Správa BD údajov** sa môže líšiť v závislosti od podmienok.

DivX® video na požiad.

- Viac informácií o DivX(R) VOD nájdete na stránke „<http://vod.divx.com>“.

Predný displej

- Nie je možné zmeniť jas tlačidla  a **VOL +, -**.

Nastavenie reproduktorov

- Keď je položka **Výstup zvuku** nastavená na možnosť **Reproduktor TV**, zvuk sa reprodukuje z reproduktorov TV.

HDMI audio

- Keď sa zvuk z rozhrania HDMI prenáša do reproduktorov TV, automaticky sa skonvertuje na 2 kanály.

Spätný zvukový kanál

- Keď je položka **Anynet+ (HDMI-CEC)** nastavená na možnosť **Vyp., Spätný zvukový kanál** nie je k dispozícii.
- Používanie kábla HDMI bez certifikácie pre ARC (Audio Return Channel) môže spôsobiť problémy s kompatibilitou.
- Funkcia ARC je dostupná len v prípade, ak je pripojený TV kompatibilný s rozhraním ARC.

Prehrávanie

Prehrávanie súborov videa.

- Video súbory s vysokými bitovými rýchlosťami 20 Mb/s alebo viac presahujú schopnosti výrobcu a môžu sa počas prehrávania zastaviť.

Výber jazyka zvuku

- Ak časť **BONUSVIEW** neobsahuje žiadne nastavenia zvuku **BONUSVIEW**, na obrazovke nebude zobrazený indikátor ◀▶.
- Jazyky dostupné v rámci funkcie Jazyk zvuku závisia od jazykov kódovaných na disku. Táto funkcia alebo určité jazyky nemusia byť k dispozícii.
- Niektoré Blu-ray disky vám umožňujú vybrať buď zvukovú stopu PCM, alebo Dolby Digital v anglickom jazyku.

Výber jazyka titulkov

- Možno budete môcť zmeniť jazyk titulkov v Ponuke disku, záleží to od Blu-ray disku/DVD disku. Stlačte tlačidlo **DISC MENU**.
- Táto funkcia závisí od výberu titulkov, ktoré sú kódované na disku a nemusí byť dostupná pre všetky disky Blu-ray/DVD.
- Informácie o režime hlavnej funkcie/BONUSVIEW sa tiež zobrazia, ak Blu-ray disk obsahuje časť BONUSVIEW.
- Táto funkcia mení hlavné aj vedľajšie titulky naraz.
- Primerane sa zobrazí celkový počet primárnych resp. sekundárnych titulkov.

Prehrávanie súborov JPEG

- Titulky a prezentačnú grafiku nemôžete zväčšiť v režime zobrazenia na celú obrazovku.

Prehrávanie Obsahu

Používanie tlačidla TOOLS počas prehrávania obrázkov

- Ak je domáce kino pripojené k TV kompatibilnému s rozhraním BD Wise, ktorý má funkciu **BD Wise Zap.**, ponuka **Obraz** Nastavenia sa nezobrazí.
- Funkcia **Hudba v pozadí** nebude fungovať, pokiaľ sa súbor hudby a súbor fotografie nenachádzajú na rovnakom úložnom médiu. Taktiež, kvalita zvuku však môže byť ovplyvnená dátovým tokom MP3 hudobného súboru, veľkosťou fotografií a spôsobom kódovania.

Kompatibilita diskov a formátov

Typy diskov a obsahu, ktoré môže váš produkt prehrávať

Médiá	Typ disku	Podrobnosti
VIDEO	Disk Blu-ray Disk Blu-ray 3D	Disk BD-ROM alebo disk BD-RE/-R nahraný vo formáte BD-RE.
	DVD-VIDEO, DVD-RW, DVD-R, DVD+RW, DVD+R	Disk DVD-VIDEO, nahraný disk DVD+RW/DVD-RW(V)/DVD-R/+R, ktorý bol nahraný a finalizovaný alebo pamäťové médium USB s obsahom DivX, MKV, MP4.
HUDBA	CD-RW/-R, DVD-RW/-R, BD-RE/-R	Hudba nahraná na diskoch CD-RW/-R, DVD-RW/-R, BD-RE/-R alebo na pamäťovom médiu USB s obsahom vo formáte MP3 alebo WMA.
FOTOGRAFIA	CD-RW/-R, DVD-RW/-R, BD-RE/-R	Fotografie nahrané na diskoch CD-RW/-R, DVD-RW/-R, BD-RE/-R alebo na pamäťovom médiu USB s obsahom vo formáte JPEG.









- 📎 Kvôli typu disku alebo podmienok nahrávania sa nemusia dať na tomto výrobku prehrať určité CD-RW/-R a DVD-R disky.
- 📎 Ak neboli DVD-RW/-R disk nahraný správne v DVD formáte videa, nebude sa dať prehrať.
- 📎 Váš výrobok nebude prehrávať obsah, ktorý bol nahraný na DVD-R pri bitovej rýchlosti, ktorá presahuje 10 Mb/s.
- 📎 Váš výrobok nebude prehrávať obsah, ktorý bol nahraný na BD-R alebo USB zariadení pri bitovej rýchlosti, ktorá presahuje 30 Mb/s.
- 📎 Prehrávanie nemusí fungovať pri niektorých druhoch diskov alebo pri používaní určitých operácií, ako je napríklad zmena uhlu a nastavenie pomeru strán obrazu. Informácie o disku sú podrobnejšie popísané na škatuli disku. Ak je to potrebné, prečítajte si ich.
- 📎 Keď prehrávate titul BD-J, načítanie môže trvať dlhšie ako pri normálnych tituloch, alebo niektoré funkcie budú vykonávané pomaly.

Typy diskov, ktoré váš produkt nedokáže prehrať

- HD DVD
- DVD-ROM/PD/MV, atď.
- DVD-RW (režim VR)
- CVD/CD-ROM/CDV/CD-G/CD-I/LD (CD-G disky prehrávajú iba zvuk, nie grafiku.)
- DVD-RAM
- Super Audio CD (okrem vrstvy CD)
- 3,9 GB disky DVD-R na autorizáciu.



- 📎 Tento produkt nemusí odpovedať na všetky prevádzkové príkazy, pretože niektoré disky Blu-ray, DVD a CD umožňujú špecifickú alebo obmedzenú prevádzku a poskytujú len určité funkcie počas prehrávania. Uvedomte si, že to nie je chyba produktu.
- 📎 Spoločnosť Samsung nemôže zaručiť, že tento prehrávač prehrá každý disk s logom Blu-ray, DVD alebo CD, pretože formáty disku sa vyvíjajú a počas vytvárania softvéru diskov Blu-ray, DVD a CD a/alebo výroby diskov sa môžu vyskytnúť problémy a chyby.
- 📎 Kontaktujte centrum starostlivosti o zákazníkov spoločnosti SAMSUNG, ak máte nejaké otázky, alebo ak sa u vás vyskytli problémy pri prehrávaní diskov Blu-ray, DVD alebo CD na tomto výrobku. Ďalšie informácie o obmedzeniach pri prehrávaní nájdete v ďalších častiach tohto návodu na použitie.
- 📎 Niektoré komerčné disky a disky DVD zakúpené mimo vášho regiónu tento výrobok nemusí prehrať.

Logá diskov, ktoré produkt dokáže prehrať

	
Disk Blu-ray	Disk Blu-ray 3D
	
BD-LIVE	Dolby
	
DTS	
	
Java	DivX
	
Systém vysielania PAL v Anglicku, Francúzsku, Nemecku atď.	

Regionálny kód

Výrobky, ako aj disky sú zakódované podľa príslušného regiónu. Tieto regionálne kódy sa musia zhodovať, aby bolo možné disk prehrať. Ak sa kódy nezhodujú, disk sa neprehrá. Regionálne číslo pre tento výrobok je zobrazené na zadnom paneli výrobku.



Typ disku	Regionálny kód	Oblasť
Disk Blu-ray		Severná Amerika, Stredná Amerika, Južná Amerika, Kórea, Japonsko, Taiwan, Hongkong a Juhovýchodná Ázia.
		Európa, Grónsko, Francúzske teritórium, Stredný východ, Afrika, Austrália a Nový Zéland.
		India, Čína, Rusko, Stredná a Južná Ázia.

DVD- VIDEO		USA, teritóriá USA a Kanada
		Európa, Japonsko, Stredný východ, Egypt, Afrika, Grónsko
		Taiwan, Kórea, Filipíny, Indonézia, Hongkong
		Mexiko, Južná Amerika, Stredná Amerika, Austrália, Nový Zéland, Tichomorské ostrovy, Karibik
		Rusko, Východná Európa, India, Severná Kórea, Mongolsko
		Čína

 Ak sa regionálne číslo diskov Blu-ray/DVD nezodpovedá s regionálnym číslom tohto výrobku, výrobok nedokáže prehrávať disk.

AVCHD (Advanced Video Codec High Definition)

- Tento výrobok dokáže prehrávať disky vo formáte AVCHD. Tieto disky sú bežne nahrávané a používané vo videokamerách.
- Formát AVCHD je formát digitálnej videokamery s vysokým rozlíšením.
- Formát MPEG-4 AVC/H.264 komprimuje obrázky s vyššou efektívnosťou ako bežný formát kompresie obrázkov.
- Niektoré disky AVCHD používajú formát „x.v.Colour“. Tento výrobok dokáže prehrávať disky AVCHD, ktoré používajú formát „x.v.Colour“.
- „x.v.Colour“ je obchodná značka spoločnosti Sony Corporation.
- „AVCHD“ a logo AVCHD sú obchodnými značkami Matsushita Electronic Industrial Co., Ltd. a Sony Corporation.

-  Niektoré disky vo formáte AVCHD sa nemusia prehrávať v závislosti od podmienok nahrávania.
-  Disky s formátom AVCHD sa musia finalizovať.
-  Formát „x.v.Colour“ poskytuje širší rozsah farieb ako bežné disky DVD videokamery.

 Niektoré disky vo formáte DivX, MKV a MP4 sa nemusia dať prehrať v závislosti od ich rozlíšenia videa a od obnovovacieho kmitočtu.

Podporované formáty

Poznámky k USB pripojeniu

- Váš výrobok podporuje pamäťové médiá USB, MP3 prehrávače, digitálne fotoaparáty a USB čítačky kariet.
- Tento výrobok nepodporuje názvy priečinkov alebo súborov dlhšie ako 128 znakov.
- Niektoré USB zariadenia/digitálne fotoaparáty nemusia byť s výrobkom kompatibilné.
- Váš výrobok podporuje systémy súborov FAT16, FAT32 a NTFS.
- Pripojte zariadenie USB priamo k portu USB výrobku. Pripojenie cez USB kábel môže spôsobiť problémy s kompatibilitou.
- Ak do čítačky na viacero kariet vložíte viac ako jedno pamäťové zariadenie, nemusí fungovať správne.
- Produkt nepodporuje protokol PTP (Peer to Peer).
- Zariadenie USB neodpájajte počas prenosu alebo záznamu údajov.
- Čím vyššie je rozlíšenie obrazu, tým dlhšia je pauza pred zobrazením.
- Tento výrobok nedokáže prehrávať MP3 súbory s DRM (Správa digitálnych práv) prevzatých z komerčných stránok.
- Váš výrobok podporuje len video, ktoré má menej ako 30 snímok/s (obnovovací kmitočet).
- Váš výrobok podporuje iba zariadenia triedy veľkokapacitného úložného zariadenia USB (MSC), ako sú napríklad malé pamäťové zariadenia a pevné disky USB. (Rozbočovače nie sú podporované.)
- Určité typy pevných diskov USB, čítačiek na viacero kariet a malých pamäťových zariadení USB nemusia byť kompatibilné s týmto výrobkom.
- Ak niektoré z USB zariadení vyžaduje vyšší výkon, môže byť obmedzené zariadením na ochranu obvodu.
- Ak je prehrávanie z pevného disku USB nestabilné, zabezpečte dodatočnú energiu zapojením pevného disku do zásuvky. Ak problém pretrváva, kontaktujte výrobcu pevného disku USB.
- Spoločnosť SAMSUNG nenesie zodpovednosť za akékoľvek poškodenie údajov v súboroch alebo stratu údajov.

Podpora video súborov

Prípoma súboru	Kontajner	Video kodek	Resolution	Počet snímkov za sekundu (sn./s)	Bitová rýchlosť (Mb/s)	Audio kodek
*.avi	AVI MKV ASF MP4 3GP MOV FLV VRO VOB PS TS SVAF	MVC	1920x1080	24/25/30	60	AC3 LPCM ADPCM (IMA, MS) AAC HE-AAC WMA DD+ MPEG(MP3) DTS (Core, LBR)
*.mkv		Motion JPEG				
*.asf		H.264 BP/MP/HP				
*.wmv		Divx 3.11 / 4 / 5 / 6				
*.mp4		MPEG4 SP/ASP				
*.mov		Window Media Video v9(VC1)				
*.3gp		AVS				
*.vro		MPEG2				
*.mpg		MPEG1				
*.mjpeg		Microsoft MPEG-4 v3				
*.ts		Window Media Video v7(WMV1), v8(WMV2)	1280x720	MAX 30		
*.tp		H 263 Sorrenson	720x576			
*.trp		Microsoft MPEG-4 v1, v2				
*.mov		VP6	640x480	6~30	4	
*.flv						
*.vob						
*.svi						
*.m2ts						
*.mts						
*.divx						
*.ps						
*.webm	WebM	VP8	1920x1080	6~30	20	Vorbis
*.rmvb	RMVB	RV8/9/10 (RV30/40)	1920x1080	6~30	20	RealAudio 6

■ Obmedzenia

- Súbory sa nepodporujú, ak sa vyskytnú problémy s obsahom spomedzi podporovaných kodekov uvedených vyššie.
- Normálne prehrávanie nie je zaručené, ak sú informácie o súbore uvedené na obale nesprávne, alebo ak je poškodený samotný súbor.
- Prehrávanie zvuku alebo videa sa môže prerušiť v prípade obsahu s nadštandardnou prenosovou rýchlosťou/počtom snímkov za sekundu.
- Ak je tabuľka indexu súboru poškodená, funkcia vyhľadávania (preskočenia) nie je k dispozícii.
- V závislosti od stavu siete môže dochádzať k narušeniu počas prehrávania obsahu zo siete.
- Niektoré USB zariadenia/digitálne fotoaparáty nemusia byť s výrobkom kompatibilné.
- Formát RMVB sa podporuje len v Číne a Hongkongu
- Kodek AVS sa podporuje len pre čínsky obsah
- prípona *.ps sa podporuje len pre čínsky obsah
- Kodek DivX sa nepodporuje v prípade amerického obsahu

■ Video dekodér

- Podporuje až H.264, úroveň 4.1 (okrem FMO/ASO/RS)
- Nepodporuje VC1 AP L4
- Okrem WMV v7, v8, MSMPEG4 v3, MVC, VP6 Pod 1280 X 720: 60 snímkov max. Nad 1280 X 720: 30 snímkov max.
- Nepodporuje GMC 2 alebo vyššie
- V prípade 3D obsahu podporuje len režim SVAF hore a dole, vedľa seba a typ ľavej a pravej sekvencie (2 ES).
- Podporuje BD MVC Špec.

■ Audio dekodér

- Podporuje WMA 10 Pro (až do 5.1)
- Nepodporuje bezstratový zvuk WMA.
- Podporuje profil M2
- Bezstratový formát RealAudio 10 sa nepodporuje v prípade obsahu pre Čínu a Hongkong.
- Nepodporuje QCELP, AMR NB/WB
- vorbis: Podporuje až 5.1-kanálový zvuk
- DD+: Podporuje až 7.1-kanálový zvuk
- Kodek DTS LBR sa podporuje len v zásobníkoch MKV/MP4/TS.

Podpora hudobných súborov

Prípona súboru	Typ	Kodek	Poznámky
*.mp3	MPEG	MPEG1 Audio Layer 3	-
*.m4a *.mpa *.aac	MPEG4	AAC	-
*.flac	FLAC	FLAC	Podporuje až 2 kanály
*.ogg	OGG	Vorbis	Podporuje až 2 kanály
*.wma	WMA	WMA	Podporuje WMA 10 Pro (do 5.1) Nepodporuje WMA lossless audio Podporuje až profil M2.
*.wav	wav	wav	-
*.mid *.midi	midi	midi	typ 0 a typ 1 Vyhľadávanie nie je podporované Podporuje sa len na USB
*.ape	ape	ape	Funkcia NonSmart sa nepodporuje
*.aif *.aiff	AIFF	AIFF	-
*.m4a	ALAC	ALAC	-

Podpora súborov s obrázkami

Prípona súboru	Typ	Resolution	Poznámky
*.jpg *.jpeg	JPEG	15360 x 8640	-
*.png	PNG	4096 x 4096	-
*.bmp	BMP	4096 x 4096	-
*.mpo	MPO	15360 x 8640	-

Výbery digitálneho výstupu

Setup	PCM	Bitstream (Nespracovaný)	Bitstream (DTS Opätovne kódov.)	Bitstream (Dolby D Opätovne kódov.)	
Pripojenie		AV prijímač s podporou HDMI			
Audio stream na Blu-ray disku	PCM	Až do PCM 7.1k	PCM	DTS Opätovne kódov.	Dolby Digital opätovne kódov.*
	Dolby Digital	Až do PCM 5.1k	Dolby Digital		
	Dolby Digital Plus	HT-H7500WM : Až do PCM 5.1k HT-H7750WM : Až do PCM 7.1k	Dolby Digital Plus		
	Dolby TrueHD		Dolby TrueHD		
	DTS		DTS		
	DTS-HD High Resolution Audio		DTS-HD High Resolution Audio		
	DTS-HD Master Audio		DTS-HD Master Audio		
Prúdenie zvuku na DVD	PCM	PCM 2-k.		Dolby Digital	
	Dolby Digital	Až do PCM 5.1k	Dolby Digital		
	DTS	HT-H7500WM : Až do PCM 5.1k HT-H7750WM : Až do PCM 7.1k	DTS		
Definícia Blu-ray disku	Lubovoľné	Dekóduje zvuk hlavnej funkcie a zvuk BONUSVIEW dokopy do PCM zvuku a pridá Zvukové efekty navigovania.	Vysiela len zvuk hlavnej funkcie, aby mohol váš AV prijímač dekodovať bitový tok zvuku. Nebudete počuť zvuk BONUSVIEW alebo Zvukové efekty navigovania.	Dekóduje zvuk hlavnej funkcie a zvuk BONUSVIEW dokopy do PCM zvuku a pridá Zvukové efekty navigovania, potom PCM zvuk opätovne zakóduje do digitálneho toku bitov Dolby alebo PCM.	

■ Ak je zdrojový tok 2k alebo mono, nastavenia „Dolby D Opätovne kódov.“ sa nepoužije. Výstup bude PCM 2k.

Disky Blu-ray môžu obsahovať tri toky zvuku:

- Audio hlavnej funkcie: Zvuková stopa hlavnej funkcie.
- BONUSVIEW audio: Doplňujúci zvukový záznam, ako napríklad komentár režiséra alebo herca.
- Zvukové efekty navigácie: Ak vyberiete niektorú voľbu navigácie v ponuke, môžu zaznieť zvukové efekty navigovania. Funkcia zvykových efektov navigovania je pre každý Blu-ray disk odlišná.

Rozlíšenie podľa typu obsahu

HT-H7500WM

Prehrávanie Blu-ray disku/elektronického obsahu/digitálneho obsahu		Prehrávanie DVD	
Nastavenie	Výstup	Režim HDMI	
		Disk Blu-ray	Elektronický obsah/ digitálny obsah
BD Wise	Rozlíšenie disku Blu-ray	1080p pri 60F	576i/480i
Auto	Maximálne rozlíšenie vstupu televízora		Maximálne rozlíšenie vstupu televízora
1080p pri 60F	1080p pri 60F		-
1080p	-		1080p
Filmová snímka: Auto (24 sn./s)	1080p pri 24F		-
1080i	1080i		1080i
720p	720p		720p
576p/480p	576p/480p		576p/480p

HT-H7750WM

Nastavenie		Typ obsahu	Disk Blu-ray	Elektronický obsah/ digitálny obsah
BD Wise			Rozlíšenie disku Blu-ray	1080p@60F
Auto	Filmová snímka: Auto	UHD výstup : Auto	2160p@24F	2160p@24F
		UHD výstup : Vyp.	1080p@24F	1080p@24F
		Filmová snímka: Vyp.	Max. rozlíšenie TV vstupu	Max. rozlíšenie TV vstupu
Filmová snímka: Auto (24 sn./s) ★ Len 1080p			1080p@24F	1080p@24F
1080p			1080p@60F	1080p@60F
1080i			1080i	1080i
720p			720p	720p
576p/480p			576p/480p	576p/480p

Nastavenie		Typ obsahu	DVD	
BD Wise			576i/480i	
Auto	Filmová snímka: Auto	Konverzia DVD 24Fs: Auto	UHD výstup : Auto	2160p@24F
			UHD výstup : Vyp.	1080p@24F
		Konverzia DVD 24Fs: Vyp.	Max. rozlíšenie TV vstupu	
Filmová snímka: Vyp.			Max. rozlíšenie TV vstupu	
Filmová snímka: Auto (Konverzia DVD 24Fs: Auto) ★ Len 1080p			1080p@24F	
1080p			1080p@60F	
1080i			1080i	
720p			720p	
576p/480p			576p/480p	

- 🔧 Ak televízor, ktorý ste pripojili k produktu, nepodporuje funkciu filmovej snímky alebo zvolené rozlíšenie, zobrazí sa správa „Ak sa po stlačení „Yes“ (Áno) nezobrazia žiadne obrázky, počkajte 15 sekúnd na návrat na predchádzajúce rozlíšenie. Chcete zmeniť rozlíšenie?“. Ak vyberiete možnosť Yes (Áno), obrazovka televízora na 15 sekúnd zhasne a potom sa rozlíšenie automaticky vráti na predchádzajúce rozlíšenie.
- 🔧 Ak sa po zmene rozlíšenia na obrazovke nič nezobrazí, vyberte všetky disky a potom na 5 sekúnd stlačte tlačidlo ■ na diaľkovom ovládaní. Všetky nastavenia sa vrátia do východiskových nastavení. Znovu spustite postup nastavenia úvodných nastavení. Potom prejdite na položky **Nastavenia > Obraz > Rozlíšenie** v ponuke a zvolte správne rozlíšenie pre váš TV.
- 🔧 Keď spustíte postup nastavenia úvodných nastavení, znovu vyberte len jazyk a pomer strán (veľkosť a formát obrazovky). Resetovanie nebude mať vplyv na vaše sieťové nastavenia, takže budete môcť preskočiť sieťové nastavenia a softvérovú aktualizáciu.
- 🔧 Po obnovení východiskových nastavení sa všetky uložené používateľské údaje BD vymažú.
- 🔧 Aby výrobok mohol používať režim Filmová snímka (24 sn./s), musí mať Blu-ray disk 24 obrázkovú funkciu.

Riešenie problémov

Ak tento produkt nefunguje správne, obráťte sa na nižšie uvedenú tabuľku. Ak problém nie je uvedený nižšie, alebo ak nižšie uvedené pokyny nepomôžu, vypnite výrobok, odpojte napájací kábel a kontaktujte najbližšieho autorizovaného predajcu alebo servisné stredisko Samsung Electronics.

Príznak	Kontrola/Náprava
Nedá sa vysunúť disk.	<ul style="list-style-type: none"> • Je sieťový kábel pripojený k zásuvke? • Vypnite napájanie a potom ho opätovne zapnite.
Prehrávanie sa nespustí.	<ul style="list-style-type: none"> • Skontrolujte regionálne číslo na disku Blu-ray/DVD. Disky Blu-ray/DVD, ktoré ste kúpili v zahraničí sa nemusia dať prehrávať. • Na tomto DVD prehrávači sa nedajú prehrávať disky CD-ROM a DVD-ROM. • Uistite sa, že stupeň ohodnotenia je správny.
Prehrávanie sa nespustí okamžite po stlačení tlačidla ►►.	<ul style="list-style-type: none"> • Nepoužívate deformovaný disk, alebo disk s poškrabkami na povrchu? • Vyčistite disk.
Žiadny zvuk.	<ul style="list-style-type: none"> • Domáce kino neprehráva zvuk počas zrýchleného prehrávania, spomaleného prehrávania ani krokového prehrávania. • Sú reproduktory pripojené správne? Je nastavenie reproduktora správne prispôbené? • Nie je disk vážne poškodený?
HT-H7500WM: Zvuk počujete iba z niekoľkých reproduktorov, nie zo všetkých 6.	<ul style="list-style-type: none"> • Pri niektorých Blu-ray/DVD diskoch vychádza zvuk iba z predných reproduktorov. • Skontrolujte, či sú reproduktory pripojené správne. • Nastavte hlasnosť. • Pri prehrávaní zvuku z disku CD, rádia alebo TV vychádza zvuk iba z predných reproduktorov.
HT-H7750WM: Zvuk počujete iba z niekoľkých reproduktorov, nie zo všetkých 8.	
HT-H7500WM: Priestorový 5.1-kanálový zvuk Dolby Digital nie je produkovaný.	<ul style="list-style-type: none"> • Nachádza sa na disku označenie „Dolby Digital 5.1 CH“? Priestorový 5.1-kanálový zvuk Dolby Digital je produkovaný iba ak je disk nahraný s 5.1-kanálovým zvukom. • Je na informačnom displeji jazyk zvuku správne nastavený na Dolby Digital 5.1-CH?
HT-H7750WM: Priestorový 7.1-kanálový zvuk Dolby Digital nie je produkovaný.	<ul style="list-style-type: none"> • Nachádza sa na disku označenie „Dolby Digital 7.1 CH“? Priestorový 7.1-kanálový zvuk Dolby Digital je produkovaný iba ak je disk nahraný s 7.1-kanálovým zvukom. • Je na informačnom displeji jazyk zvuku správne nastavený na Dolby Digital 7.1-CH?

Príznak	Kontrola/Náprava
Dial'kový ovládač nefunguje.	<ul style="list-style-type: none"> • Prevádzkujete diaľkové ovládanie v prevádzkovom dosahu a z náležitého uhla zvl'hadom na polohu senzora? • Nie sú batérie vybité?
<ul style="list-style-type: none"> • Disk sa otáča, ale nezobrazuje sa obraz. • Kvalita obrazu je slabá a obraz sa trasie. 	<ul style="list-style-type: none"> • Je zapnutý televízor? • Sú káble videa pripojené správne? • Nie je disk špinavý alebo poškodený? • Disk so slabou kvalitou sa nedá prehrávať.
Jazyk zvuku a titulkov nefunguje.	<ul style="list-style-type: none"> • Jazyk zvuku a funkcie titulkov nefungujú, ak ich disk neobsahuje.
Obrazovka ponuky sa nezobrazí ani v prípade, keď zvolíte funkciu ponuku.	<ul style="list-style-type: none"> • Nepoužívate disk, ktorý neobsahuje ponuky?
Pomer strán obrazu sa nedá zmeniť.	<ul style="list-style-type: none"> • 16:9 Blu-ray/DVD disky môžete prehrávať v režime 16:9 Full, 4:3 Letter Box alebo 4:3 Pan-Scan, zatiaľ čo disky Blu-ray/DVD 4:3 môžete prehrávať iba v pomere 4:3. Obráťte sa na obal Blu-ray disku a potom vyberte správnu funkciu.
<ul style="list-style-type: none"> • Produkt nefunguje. (Príklad: Vypadne napájanie alebo zaznie zvláštny zvuk.) • Produkt nefunguje normálne. 	<ul style="list-style-type: none"> • Na diaľkovom ovládaní stlačte a 5 sekúnd podržte tlačidlo →■ (SKONČIŤ) v režime STANDBY (POHOTOVOSTNÝ REŽIM). Týmto vyvoláte reset zariadenia. <ul style="list-style-type: none"> - Pomocou funkcie RESET vymažete všetky uložené nastavenia. Kým nie je táto funkcia nevyhnutná, nepoužívajte ju.
Zabudli ste heslo k vekovému obmedzeniu sledovania.	<ul style="list-style-type: none"> • Keď v produkte nie je vložený disk, na produkte podržte dlhšie ako 5 sekúnd stlačené tlačidlo ■. INIT sa zobrazí na displeji a všetky nastavenia sa vrátia k východiskovým hodnotám. <ul style="list-style-type: none"> - Pomocou funkcie RESET vymažete všetky uložené nastavenia. Kým nie je táto funkcia nevyhnutná, nepoužívajte ju.
Nedá sa zachytiť vysielanie rádia.	<ul style="list-style-type: none"> • Je anténa pripojená správne? • Ak je vstupná sila signálu antény slabá, nainštalujte FM anténu na miesto s dobrým príjmom.
Pri počúvaní zvuku televízora cez výrobok nepočujete žiadny zvuk.	<ul style="list-style-type: none"> • Ak stlačíte tlačidlo OTVORIŤ/ZAVRIEŤ ▲ počas počúvania zvuku TV s použitím funkcií D. IN alebo AUX, funkcie disku Blu-ray/DVD sa zapnú a zvuk TV sa stlmí.
Na obrazovke sa zobrazí hlásenie „Nie je dostupné“.	<ul style="list-style-type: none"> • Aktuálnu funkciu nemožno dokončiť, pretože: <ol style="list-style-type: none"> 1. Znehožňuje to softvér disku Blu-ray/DVD. 2. Softvér diskov Blu-ray/DVD nepodporuje túto funkciu (napr. uhly). 3. Táto funkcia nie je momentálne k dispozícii. 4. Zadáli ste číslo titulu alebo kapitoly, resp. čas, ktoré sú mimo rozsahu disku DVD.
Ak je výstup HDMI nastavený na rozlíšenie, ktoré váš televízor nepodporuje (napríklad 1080p), nevidíte na svojom televízore žiadny obraz.	<ul style="list-style-type: none"> • Keď v produkte nie je vložený žiaden disk, na prednom paneli podržte dlhšie ako 5 sekúnd stlačené tlačidlo ■. Všetky nastavenia sa vrátia na pôvodné nastavenia od výrobcu.

Príznak	Kontrola/Náprava
Výstup HDMI nefunguje	<ul style="list-style-type: none"> • Skontrolujte pripojenie medzi televízorom a konektorom HDMI na výrobku. • Skontrolujte, či váš televízor podporuje rozlíšenie vstupu HDMI 576p/480p/720p/1080i/1080p.
Na obrazovke sa zobrazí abnormálny výstup HDMI.	<ul style="list-style-type: none"> • Ak sa na obrazovke objaví zrnenie, znamená to, že televízor nepodporuje HDCP (Širokopásmová digitálna ochrana obsahu).
Funkcia AllShare	
Vidíte adresáre, ktoré zdieľate cez funkciu AllShare, ale nevidíte súbory.	<ul style="list-style-type: none"> • Funkcia AllShare zobrazuje len súbory videí, fotografií a hudby. Ostatné typy súborov sa nezobrazujú.
Video sa prehráva prerušovane.	<ul style="list-style-type: none"> • Skontrolujte, či je stabilná sieť. • Skontrolujte, či je kábel pripojený správne a či nie je sieť preťažená. • Bezdrôtové pripojenie medzi zariadením kompatibilným s DLNA a výrobkom je nestabilné. Skontrolujte pripojenie.
AllShare pripojenie medzi výrobkom a počítačom nie je stabilné.	<ul style="list-style-type: none"> • Adresy IP v rovnakej podsieti musia byť jedinečné, pretože v opačnom prípade bude kolídovanie adries IP spôsobovať takýto jav. • Skontrolujte, či máte aktivovaný firewall. Ak áno, deaktivujte funkciu firewall.
BD-LIVE	
Domáce kino sa nemôže pripojiť k serveru BD-LIVE.	<ul style="list-style-type: none"> • Pomocou funkcie Network Status (Stav siete) otestujte, či je sieťové pripojenie aktívne. • Skontrolujte, či je USB pamäťové zariadenie pripojené k produktu. • Pamäťové zariadenie musí mať minimálne 1 GB voľného miesta pre inštaláciu služby BD-LIVE. Dostupnú veľkosť môžete skontrolovať pod položkou Správa BD údajov. (Pozrite si stranu 51) • Skontrolujte, či je položka Internetové pripojenie BD-Live nastavená na možnosť Povoliť (všetky). • Ak všetky vyššie uvedené možnosti zlyhajú, kontaktujte poskytovateľa obsahu alebo aktualizujte produkt na najnovší firmvér.
Pri používaní služby BD-LIVE sa vyskytne chyba.	<ul style="list-style-type: none"> • Pamäťové zariadenie USB musí mať minimálne 1 GB voľného miesta pre inštaláciu služby BD-LIVE. Dostupnú veľkosť môžete skontrolovať pod položkou Správa BD údajov. (Pozrite si stranu 51)

 Po obnovení východiskových nastavení sa všetky uložené používateľské údaje BD vymažú.



Spoločnosť Samsung Electronics týmto vyhlasuje, že toto zariadenie je v súlade s nevyhnutnými požiadavkami a ďalšími relevantnými časťami smernice 1999/5/ES.

Pôvodné vyhlásenie o zhode nájdete na stránke <http://www.samsung.com>, prejdite na položku Support (Podpora) > Hľadať podporu k produktu a zadajte názov modelu.

Toto zariadenie je možné používať vo všetkých krajinách EÚ.

Toto zariadenie je možné používať iba v interiéri.

Technické údaje

Všeobecné	Hmotnosť		2,7 kg
	Rozmery		430,0 (Š) x 55,0 (V) x 312,0 (H) mm
	Prevádzkový teplotný rozsah		+5 °C až +35 °C
	Prevádzkový rozsah vlhkosti		10 % až 75 %
FM Tuner	Pomer signálu/šumu		55 dB
	Použitelná citlivosť		12 dB
	Celkové harmonické skreslenie		0,5 %
HDMI	Video	HT-H7500WM	1080p, 1080i, 720p, 576p/480p
		HT-H7750WM	2D : 2160p, 1080p, 1080i, 720p, 576p/480p 3D : 1080p, 720p
	Zvuk		Viackanálový zvuk PCM, zvuk Bitstream, zvuk PCM
Zosilňovač	Výstup predného reproduktora		165 W x 2 (3 Ω)
	Výstup predného horného reproduktora (len model HT-H7750WM)		165 W x 2 (3 Ω)
	Výstup stredného reproduktora		170 W (3 Ω)
	Výstup priestorového reproduktora		165 W x 2 (3 Ω)
	Výstup reproduktora subwoofer		170 W (3 Ω)
	Frekvenčná charakteristika		Analógový vstup: 20 Hz až 20 kHz (±3 dB) Digitálny vstup: 20 Hz až 40 kHz (±4 dB)
	Pomer signálu k šumu		70 dB
	Odstup kanálov		60 dB
	Citlivosť vstupu		(AUX) 500 mV

HT-H7500WM							
Reproduktorový systém	Impedancia	Rozsah frekvencie	Úroveň výstupného akustického tlaku	Menovitý príkon	Maximálny vstup	Rozmery (Š x V x H) (Jednotka: mm)	Hmotnosti (Jednotka: kg)
Predné	3 Ω	140 Hz až 20 kHz	87 dB/W/M	165 W	330 W	95,0 x 280,0 x 101,0	1,75
Priestorové						95,0 x 150,0 x 101,0	0,64
Stredný		40 Hz až 160 Hz	88 dB/W/M	170 W	340 W	320,0 x 80,5 x 101,0	1,02
Subwoofer						200,0 x 390,0 x 350,0	5,75
HT-H7750WM							
Reproduktorový systém	Impedancia	Rozsah frekvencie	Úroveň výstupného akustického tlaku	Menovitý príkon	Maximálny vstup	Rozmery (Š x V x H) (Jednotka: mm)	Hmotnosti (Jednotka: kg)
Predné/ predné horné	3 Ω	140 Hz až 20 kHz	87 dB/W/M	165 W	330 W	95,0 x 1215,0 x 101,0 (Základňa stojana: 276,0 x 23,0 x 264,0)	5,01
Priestorové						95,0 x 1160,0 x 101,0 (Základňa stojana: 276,0 x 23,0 x 264,0)	4,73
Stredný		40 Hz až 160 Hz	88 dB/W/M	170 W	340 W	320,0 x 80,5 x 101,0	1,02
Subwoofer						200,0 x 390,0 x 350,0	5,75

- Sieťové rýchlosti rovnaké alebo nižšie ako 10 Mb/s nie sú podporované.
- Samsung Electronics Co., Ltd si vyhradzuje všetky práva na zmenu špecifikácií bez predchádzajúceho upozornenia.
- Hmotnosť a rozmery sú približné.
- Dizajn a vlastnosti sa môžu zmeniť bez predchádzajúceho upozornenia.
- Ohľadom sieťového napájania a spotreby energie sa obráťte na štítok upevnený na produkte.

□ SWA-6000

Hmotnosť	1,1 kg
Rozmery (Š x V x H)	76,2 x 228,6 x 152,4 mm
Prevádzkový teplotný rozsah	+5 °C až +35 °C
Prevádzkový rozsah vlhkosti	10 % až 75 %
Výstup	165 W x 2-K.
Rozsah frekvencie	20 Hz až 20 KHz
Pomer signálu k šumu	65 dB

Licencie



Vyrobené na základe licencie od spoločnosti Dolby Laboratories. Dolby a symbol dvojité D sú ochranné známky spoločnosti Dolby Laboratories.



Informácie o patentoch DTS nájdete na adrese <http://patents.dts.com>. Vyrobené pod licenciou od spoločnosti DTS Licensing Limited. DTS, DTS-HD, symbol a DTS spolu so symbolom a

DTS-HD spolu so symbolom sú registrované ochranné známky spoločnosti DTS, Inc. DTS-HD Master Audio | Essential a DTS Neo:Fusion II sú ochranné známky spoločnosti DTS, Inc. © DTS, Inc. Všetky práva vyhradené.



O DIVX VIDEO: DivX® je digitálny formát videa vytvorený spoločnosťou DivX, LLC, pobočkou spoločnosti Rovi Corporation. Toto je zariadenie s oficiálnou certifikáciou DivX (DivX Certified®), ktoré úspešne absolvovalo komplexné testy na overenie jeho schopnosti prehrávať video vo formáte DivX. Bližšie informácie a softvérové nástroje na konvertovanie súborov do formátu DivX video nájdete na stránke divx.com. O SLUŽBE DIVX VIDEO-ON-DEMAND: Ak má toto zariadenie s certifikáciou DivX® prehrávať zakúpené filmy DivX Video-on-Demand (VOD), musí sa zaregistrovať. Ak chcete získať váš registračný kód, v ponuke nastavenia vášho zariadenia nájdite časť DivX VOD. Ďalšie informácie o registrácii nájdete na lokalite vod.divx.com. S certifikátom pre DivX® na prehrávanie videa DivX® až do HD 1080p, vrátane prémiového obsahu. DivX®, DivX Certified® a súvisiace logá sú ochranné známky spoločnosti Rovi Corporation a jej pobočiek a používajú sa na základe licencie. Podlieha jednému alebo viacerým z nasledovných patentov USA : 7 295 673; 7 460 668; 7 515 710; 7 519 274



Označenia HDMI a HDMI High-Definition Multimedia Interface a logo HDMI sú ochranné známky alebo registrované ochranné známky spoločnosti HDMI Licensing LLC v Spojených štátoch a iných krajinách.



Oracle a Java sú registrované obchodné známky spoločnosti Oracle a/alebo jej pobočiek. Ostatné názvy môžu byť obchodné známky svojich príslušných vlastníkov.

Tento prístroj využíva technológiu ochrany autorských práv chránenú patentmi USA a ďalšími právami na duševné vlastníctvo spoločnosti Rovi Corporation. Spätná analýza a prevod do strojového kódu sú zakázané.

Blu-ray Disc™, Blu-ray™ a logá sú obchodnými známkami asociácie Blu-ray Disc Association.

Tento výrobok využíva technológiu Cinavia na obmedzenie používania neoprávnených kópií niektorých komerčne vyrábaných filmov a videí a ich zvukových záznamov. Keď sa zistí, že došlo k zakázanému použitiu neoprávnenej kópie, zobrazí sa správa a prehrávanie alebo kopírovanie sa preruší. Viac informácií o technológii Cinavia nájdete na on-line informačnom centre pre spotrebiteľov Cinavia na lokalite <http://www.cinavia.com>. Ak chcete vyžiadať ďalšie informácie o technológii Cinavia poštou, zašlite list s vašou poštovou adresou na adresu: Cinavia Consumer Information Centre, P.O. Box 86851, San Diego, CA, 92138, USA. „Tento výrobok obsahuje súkromnú technológiu na základe licencie od spoločnosti Verance Corporation, ktorá je chránená americkým patentom 7 369 677 a ďalšími patentmi a patentovými prihláškami v USA a na celom svete, pričom niektoré aspekty tejto technológie podliehajú aj ochrane autorským právom a ochrane obchodného tajomstva. Cinavia je obchodná značka spoločnosti Verance Corporation. Autorské práva 2004 - 2010 Verance Corporation. Spoločnosť Verance si vyhradzuje všetky práva. Spätné zostavenie alebo rozloženie je zakázané.“

- Poznámka k licenci s otvoreným zdrojovým kódom

V prípade používania softvéru s otvoreným zdrojovým kódom sú v ponuke produktu dostupné licencie pre softvér s otvoreným zdrojovým kódom.



kontaktujte SAMSUNG WORLD WIDE

Ak máte akékoľvek otázky alebo komentáre ohľadom produktov spoločnosti Samsung, prosím, kontaktujte stredisko starostlivosti o zákazníkov SAMSUNG.

Area	Contact Centre ☎	Web Site
■ Europe		
AUSTRIA	0800 - SAMSUNG (0800 - 7267864)	www.samsung.com/at/support
BELGIUM	02-201-24-18	www.samsung.com/be/support (Dutch) www.samsung.com/be_fr/support (French)
BOSNIA	051 331 999	www.samsung.com/support
BULGARIA	07001 33 11 ,sharing cost	www.samsung.com/bg/support
CROATIA	062 726 786	www.samsung.com/hr/support
CZECH	800 - SAMSUNG (800-726786) Samsung Electronics Czech and Slovak, s.r.o. V Parku 2343/24, 148 00 - Praha 4	www.samsung.com/cz/support
DENMARK	70 70 19 70	www.samsung.com/dk/support
FINLAND	030-6227 515	www.samsung.com/fi/support
FRANCE	01 48 63 00 00	www.samsung.com/fr/support
GERMANY	0180 6 SAMSUNG bzw. 0180 6 7267864* 0180 6 67267864* (*0,20 €/Anruf aus dem dt. Festnetz, aus dem Mobilfunk max. 0,60 €/Anruf)	www.samsung.com/de/support
CYPRUS	8009 4000 only from landline, toll free	www.samsung.com/gr/support
GREECE	80111-SAMSUNG (80111 726 7864) only from land line (+30) 210 6897691 from mobile and land line	
HUNGARY	0680SAMSUNG (0680-726-786) 0680PREMIUM (0680-773-648)	http://www.samsung.com/hu/support
ITALIA	800-SAMSUNG (800.7267864)	www.samsung.com/it/support
LUXEMBURG	261 03 710	www.samsung.com/support

Area	Contact Centre ☎	Web Site
MONTENEGRO	020 405 888	www.samsung.com/support
SLOVENIA	080 697 267 090 726 786	www.samsung.com/si/support
NETHERLANDS	0900-SAMSUNG (0900-7267864) (€ 0,10/Min)	www.samsung.com/nl/support
NORWAY	815 56480	www.samsung.com/no/support
POLAND	0 801-172-678* lub +48 22 607-93-33 ** *(całkowity koszt połączenia jak za 1 impuls według taryfy operatora) **(koszt połączenia według taryfy operatora)	www.samsung.com/pl/support
PORTUGAL	808 20 7267	www.samsung.com/pl/support
ROMANIA	08008 SAMSUNG (08008 726 7864) TOLL FREE No.	www.samsung.com/ro/support
SERBIA	011 321 6899	www.samsung.com/rs/support
SLOVAKIA	0800 - SAMSUNG(0800-726 786)	www.samsung.com/sk/support
SPAIN	0034902172678	www.samsung.com/es/support
SWEDEN	0771 726 7864 (SAMSUNG)	www.samsung.com/se/support
SWITZERLAND	0848 726 78 64 (0848-SAMSUNG)	www.samsung.com/ch/support (German) www.samsung.com/ch_fr/support (French)
U.K	0330 SAMSUNG (7267864)	www.samsung.com/uk/support
EIRE	0818 717100	www.samsung.com/ie/support
LITHUANIA	8-800-77777	www.samsung.com/lt/support
LATVIA	8000-7267	www.samsung.com/lv/support
ESTONIA	800-7267	www.samsung.com/ee/support



Správna likvidácia batérií v tomto výrobku

(Platí v krajinách so systémami separovaného zberu)

Toto označenie na batérii, príručke alebo balení hovorí, že batérie v tomto výrobku by sa po skončení ich životnosti nemali likvidovať spolu s ostatným domovým odpadom. V prípade takéhoto označenia chemické symboly Hg, Cd alebo Pb znamenajú, že batéria obsahuje ortuť, kadmium alebo olovo v množstve presahujúcom referenčné hodnoty smernice 2006/66/ES. Pri nevhodnej likvidácii batérií môžu tieto látky poškodiť zdravie alebo životné prostredie.

Za účelom ochrany prírodných zdrojov a podpory opätovného použitia materiálu batérie likvidujte oddelene od iných typov odpadov a recyklujte ich prostredníctvom miestneho systému bezplatného zberu batérií.



Správna likvidácia tohto výrobku (Elektrotechnický a elektronický odpad)

(Platí v krajinách so systémami separovaného zberu)

Toto označenie na výrobku, príslušenstve alebo v sprievodnej brožúre hovorí, že po skončení životnosti by produkt ani jeho elektronické príslušenstvo (napr. nabíjačka, náhlavná súprava, USB kábel) nemali byť likvidované s ostatným domovým odpadom. Prípadnému poškodeniu životného prostredia alebo ľudského zdravia môžete predísť tým, že budete tieto výrobky oddeľovať od ostatného odpadu a vrátiť ich na recykláciu.

Používatelia v domácnostiach by pre podrobné informácie, ako ekologicky bezpečne naložiť s týmito výrobkami, mali kontaktovať buď predajcu, ktorý im ich predal, alebo príslušný úrad v mieste ich bydliska.

Príemselní používatelia by mali kontaktovať svojho dodávateľa a overiť si podmienky kúpnej zmluvy. Tento výrobok a ani jeho elektronické príslušenstvo by nemali byť likvidované spolu s ostatným priemyselným odpadom.

HT-H7500WM

HT-H7750WM

Blu-ray™
systém domácí zábavy
uživatelská příručka

Představte si možnosti

Děkujeme vám za zakoupení tohoto přístroje Samsung.
Abyste získali kompletní službu, zaregistrujte jej na adrese
www.samsung.com/register



VÝSTRAHA

NEBEZPEČÍ ÚRAZU ELEKTRICKÝM PROUDEM – NEOTVÍREJTE

POZOR: V ZÁJMU OMEZENÍ RIZIKA ÚRAZU ELEKTRICKÝM PROUDEM NESNÍMEJTE KRYT (NEBO ZADNÍ STĚNU). UVNITŘ NEJSOU ŽÁDNÉ DÍLY, KTERÉ BY UŽIVATEL MOHL OPRAVIT. PŘENECHĚJTE OPRAVY KVALIFIKOVANÉMU OPRAVÁŘI.

- Otvory a výřezy ve skříňce, na zadní nebo dolní straně přístroje, slouží k ventilaci. V zájmu spolehlivé funkce tohoto přístroje a k zábraně přehřívání nesmí být tyto otvory a výřezy nikdy zakrývány ani jinak omezeny.
 - Tento přístroj neumísťujte do stísněných prostor, např. knihovničky nebo vestavné skříňky, pokud není zajištěna potřebná ventilace.
 - Tento přístroj neumísťujte do blízkosti radiátorů, topných těles nebo do míst, kde by byl vystaven přímému slunci.
 - Na tento přístroj nestavte nádoby naplněné vodou (např. vázy). Rozlitá voda může způsobit požár nebo úraz elektrickým proudem.
- Tento přístroj nevystavujte dešti ani neumísťujte poblíž vody (k vaně, umyvadlu, dřezu, prací vaně, ani do vlhkého sklepa nebo k bazénu). Pokud tento přístroj navlhne, okamžitě jej odpojte od napájení a kontaktujte autorizovaného prodejce.
- Tento přístroj je napájen bateriemi. Ve vašem okolí mohou platit ekologické předpisy, které vyžadují oddělený sběr použitých baterií. Informace o likvidaci nebo recyklaci vám poskytnou místní úřady.
- Nepřetěžujte zásuvky, prodlužovací kabely ani adaptéry; hrozí požár nebo úraz elektrickým proudem.
- Napájecí kabely ved'te tak, aby se po nich nechodilo, aby nebyly skřípnuty ani zatěžovány na nich stojícími předměty. Zvláštní pozornost věnujte kabelům v místě u koncovky, u zásuvek a v místě, kde kabely vycházejí z přístroje.
- V zájmu ochrany tohoto přístroje: před bouřkou nebo v případě, že jej delší dobu nebudete používat, vždy přístroj odpojte od zásuvky a také odpojte anténní nebo kabelový přívod. Zabráníte tak poškození přístroje vlivem bouřky nebo přepětí v napájecí zásuvce.
- Dříve než připojíte napájecí kabel k výstupu napájecího adaptéru, zkontrolujte, zda napětí uvedené na adaptéru odpovídá napětí v zásuvce.



Tento symbol upozorňuje na to, že v přístroji je vysoké napětí. Jakýkoli kontakt s vnitřními díly tohoto přístroje je nebezpečný.



Tento symbol upozorňuje na to, že k přístroji byla přiložena důležitá dokumentace týkající se provozu a údržby.

- Nezasouvejte kovové objekty do otvorů tohoto přístroje. Hrozí úraz elektrickým proudem.
- V zájmu prevence úrazu elektrickým proudem nesahejte do vnitřku přístroje. Tento přístroj smí otvírat pouze kvalifikovaný technik.
- Koncovku napájecího kabelu zasouvejte až na doraz. Při odpojování napájecího kabelu ze zásuvky tahejte vždy za koncovku. Netahejte za kabel. Nesahejte na napájecí kabel vlhkými rukama.
- Pokud tento přístroj nefunguje správně – zejména vydává neobvyklý zvuk nebo zápach – okamžitě jej odpojte a kontaktujte autorizovaného prodejce nebo servisní středisko.
- Údržba skříňky.
 - Před připojením jiných komponent k tomuto přístroji je vypněte.
 - Pokud přístroj přemístíte z chladu do tepla, může dojít ke kondenzaci vodní páry na provozních součástech a čochce a k vadám přehřívání. Pokud k tomu dojde, odpojte přístroj od elektrické sítě, vyčkejte dvě hodiny a poté znovu připojte zástrčku do zásuvky. Poté vložte disk a zkuste jej znovu přehrát.
- Pokud přístroj delší dobu nebudete používat, nezapomeňte vytáhnout zástrčku ze zásuvky (zejména, pokud zůstanou v domě samotné děti, starší lidé nebo osoby se sníženou schopností pohybu a orientace).
 - Nahromaděný prach může způsobit úraz elektrickým proudem, svodový elektrický proud nebo požár v důsledku toho, že napájecí kabel začne jiskřit, přehřívát se, nebo se zhorší vlastnosti izolace.
- Požádejte autorizované servisní středisko o informace, pokud chcete přístroj instalovat na místě s nadměrnou prašností, vysokou nebo nízkou teplotou, vysokou vlhkostí, v přítomnosti chemikálií nebo v nepřetržitém provozu, např. na letišti, vlakovém nádraží atd. Nerespektování tohoto pokynu může vést k vážnému poškození přístroje.

- Vždy používejte správně uzemněnou zástrčku a elektrickou zásuvku.
 - Nesprávné uzemnění může vést k úrazu elektrickým proudem nebo k poškození zařízení. (Pouze zařízení třídy I.)
- Pokud chcete tento přístroj úplně vypnout, musíte jej odpojit od elektrické zásuvky. Elektrická zásuvka a napájecí zástrčka proto musí vždy zůstat dobře přístupné.
- Nenechávejte děti, aby se na přístroj věšely.
- Příslušenství (baterii atd.) skladujte na místech, která jsou bezpečně mimo dosah dětí.
- Neinstalujte přístroj na nestabilním místě, například viklající se polici, šikmém podlaže nebo na místě vystaveném vibracím.
- Přístroj chraňte před pády a nárazy. V případě poškození přístroje odpojte napájecí kabel a kontaktujte servisní středisko.
- Pokud chcete přístroj čistit, odpojte napájecí kabel od zásuvky a přístroj otřete čistým, suchým hadříkem. Nepoužívejte chemikálie jako je vosk, benzín, alkohol, ředidla, insekticid, osvěžovač vzduchu, mazivo nebo čisticí prostředky. Tyto chemikálie mohou poškodit vzhled přístroje nebo smazat potisk přístroje.
- Nevystavujte tento přístroj kapající nebo stříkající vodě. Neumístujte na přístroj nádoby naplněné kapalinou, například vázy.
- Baterie nevhazujte do ohně.
- Nepřipojujte více elektrických zařízení do jedné zásuvky. Přetížení zásuvky může vést k přehřátí a požáru.
- Při vložení nesprávných baterií do dálkového ovládání hrozí výbuch. Nahrazujte pouze shodným nebo ekvivalentním typem.

VAROVÁNÍ:

- V ZÁJMU PREVENCE POŽÁRU UCHOVÁVEJTE TENTO PŘÍSTROJ VŽDY MIMO DOSAH SVIČEK A DALŠÍCH ZDROJŮ OTEVŘENÉHO OHNĚ.



LASEROVÝ PŘÍSTROJ TŘÍDY 1

Tento přístroj je klasifikován jako LASEROVÝ přístroj TŘÍDY 1. Použití ovládacích prvků nebo provedení seřízení nebo postupů, které nejsou popsány v tomto návodu, může vést k vystavení nebezpečnému záření.

VÝSTRAHA:

- NEBEZPEČNÉ LASEROVÉ ZÁŘENÍ PO SEJMUTÍ KRYTU A VÝRAZENÍ OCHRAN; VYHNĚTE SE OZÁŘENÍ PAPSREM.

CLASS 1	LASER PRODUCT
KLASSE 1	LASER PRODUKT
LUOKAN 1	LASER LAITE
KLASS 1	LASER APPARAT
PRODUCTO	LÁSER CLASE 1

Upozornění týkající se 3D

DŮLEŽITÉ ZDRAVOTNÍ A BEZPEČNOSTNÍ INFORMACE O 3D OBRAZU. Před použitím funkce 3D si přečtěte následující bezpečnostní informace a ujistěte se, že jim rozumíte.

- Některým divákům může být sledování 3D televize nepříjemné, hrozí závrat', nevolnost a bolesti hlavy. Pokud cítíte některý ze symptomů, přestaňte 3D televizi sledovat, sejměte aktivní 3D brýle a odpočívejte.
- Dlouhodobé sledování 3D obrazu může způsobit namáhání očí. Pokud cítíte únavu očí, přestaňte 3D televizi sledovat, sejměte aktivní 3D brýle a odpočívejte.
- Děti, které využívají funkci 3D, musí být často kontrolovány odpovědnou dospělou osobou. V případě stížností na únavu očí, bolest hlavy, závrat' nebo nevolnost přiměřte dítě přerušit sledování 3D televize a odpočívat.
- Nepoužívejte aktivní 3D brýle k jiným účelům (například jako běžné brýle, sluneční brýle, ochranné brýle atd.)
- Nepoužívejte funkci 3D ani aktivní 3D brýle během chůze nebo pohybu. Použití funkce 3D nebo aktivních 3D brýlí během pohybu může způsobit náraz o předmětů, zakopnutí a pád, s následným vážným poraněním.
- Pokud chcete přehrávat 3D obsah, připojte 3D zařízení (AV přijímač nebo televizor s podporou 3D) k výstupu HDMI OUT na přístroji pomocí vysokorychlostního kabelu HDMI. Před přehráváním 3D obsahu si nasaďte 3D brýle.
- Tento přístroj nabízí 3D signál pouze na konektoru HDMI OUT prostřednictvím kabelu HDMI.
- Rozlišení obrazu v režimu přehrávání 3D je pevně nastaveno podle původního 3D obrazu. Rozlišení nelze změnit.
- Některé funkce jako například BD Wise, nastavení rozměru obrazovky a rozlišení nemusí v režimu přehrávání 3D správně fungovat.
- Správný výstup 3D signálu funguje pouze s vysokorychlostním kabelem HDMI.
- Při sledování 3D obrazu buďte nejméně tři širky obrazovky od televizoru. Příklad: pokud máte obrazovku o úhlopříčce 46 palců (117 cm), buďte nejméně 3,5 m od obrazovky.
- Pro zajištění nejlepšího 3D obrazu umístěte obrazovku pro sledování 3D videa do výše očí.
- Při připojení k některým 3D zařízením nemusí 3D efekt správně fungovat.
- Tento přístroj nepřevádí obsah 2D na 3D.
- „Blu-ray 3D“ a logotyp „Blu-ray 3D“ jsou ochranné známky sdružení Blu-ray Disc Association.

ZAČÍNÁME

- 5 Příslušenství
- 5 Reproduktorové komponenty
- 6 Přední panel
- 7 Zadní panel
- 8 Dálkové ovládání

PŘIPOJENÍ

- 9 Připojení reproduktorů
- 12 Nasazení prstencového feritového jádra na napájecí kabel bezdrátového přijímacího modulu (SWA-6000)
- 13 Připojení k televizoru a externím zařízením
- 14 Připojení k síťovému směrovači

NASTAVENÍ

- 15 Postup počátečního nastavení
- 15 Stručný popis hlavní obrazovky
- 16 Vyzvání obrazovky Nastavení
- 16 Funkce nabídky Nastavení
- 22 Nastavení sítě
- 24 Wi-Fi Direct
- 25 Aktualizace softwaru

PŘEHRAVÁNÍ OBSAHU

- 27 Přehrávání komerčních disků
- 27 Přehrávání multimediálních souborů
- 29 Ovládání přehrávání videa
- 32 Ovládání přehrávání hudby
- 37 Použití Bluetooth
- 40 Prohlížení fotografií
- 41 Poslech rádia
- 42 Použití tlačítek dálkového ovládání pro zvláštní efekty

SÍŤOVÉ SLUŽBY

- 43 Přihlášení k účtu Samsung
- 43 Přidání kreditní karty
- 43 Před použitím funkcí FILMY A SERIÁLY nebo SAMSUNG APPS
- 44 Použití funkce FILMY A SERIÁLY
- 45 Používání SAMSUNG APPS
- 47 Screen Mirroring
- 47 Použití webového prohlížeče
- 50 Propojení účtů internetových služeb s přístrojem
- 50 BD-LIVE™

PŘÍLOHA

- 51 Další informace
- 52 Kompatibilita s disky a formáty
- 59 Řešení potíží
- 62 Technické údaje
- 64 Licence

- Obrázky a ilustrace v této uživatelské příručce jsou pouze informativní a mohou se lišit od vlastního vzhledu přístroje.
- Může být účtován režijní poplatek, pokud
 - a. požádáte o výjezd technika a není zjištěna vada přístroje (např. příčinou potíží bylo to, že jste si nepřečetli tuto příručku)
 - b. odevzdáte přístroj v servisním středisku a není zjištěna vada přístroje (např. příčinou potíží bylo to, že jste si nepřečetli tuto příručku)
- Výše režijního poplatku vám bude sdělena před zahájením práce v servisu nebo před návštěvou technika u vás.

Zkontrolujte, zda jste obdrželi všechno příslušenství a reproduktorové komponenty.

Příslušenství

- Dálkové ovládání
- Lithiová baterie
- Uživatelská příručka

		 (pro napájecí kabel)	
Napájecí kabel	FM anténa	Prstencové feritové jádro	Měkký hadřík



VAROVÁNÍ, NEPOLYKEJTE BATERII, NEBEZPEČÍ POLEPTÁNÍ







[Dálkový ovladač dodaný s] tímto přístrojem obsahuje malou baterii.

Pokud dojde ke spolknutí baterie, může dojít již za 2 hodiny k poleptání vnitřnosti a úmrtí.

Uchovávejte nové a použité baterie mimo dosah dětí. Pokud není prostor pro baterii řádně uzavřen, přestaňte ovladač používat a uložte ho mimo dosah dětí. Pokud máte podezření, že byla baterie spolknuta nebo se dostala do jakékoliv jiné části těla, okamžitě vyhledejte pomoc lékaře.





Reproduktorové komponenty

HT-H7500WM – 5.1CH

		 Středový 		
2x přední	2x prostorový	6x kabel pro reproduktor	Subwoofer	Bezdrátový přijímací modul (SWA-6000)

Začínáme

HT-H7750WM – 7.1CH

				
2x kabel pro reproduktor	16x šroub (5 x 20)	4x základna stojanu	Středový	
				
2x přední / přední horní	4x stojan	2x prostorový	Subwoofer	Bezdrátový přijímací modul (SWA-6000)

Přední panel

IKONY NA DISPLEJI

F.	FUNKCE	■	ZASTAVENÍ	▶▶	PŘEHRÁVÁNÍ/ POZASTAVENÍ
▲	OTEVŘÍT/ ZAVŘÍT	- +	OVLÁDÁNÍ HLASITOSTI	⏻	NAPÁJENÍ

ELEKTRONKOVÝ ZESILOVAČ

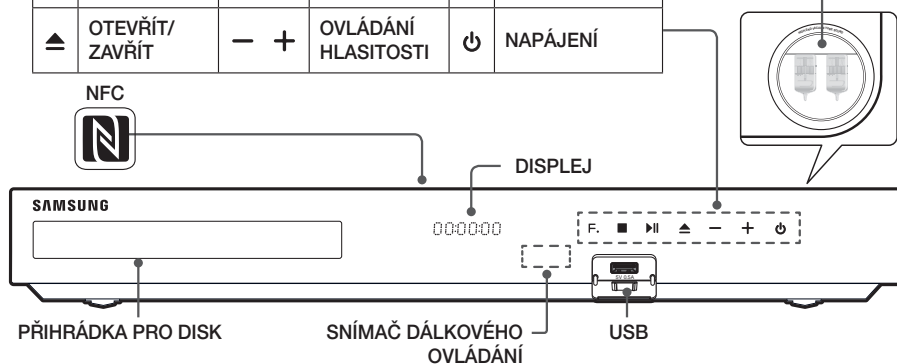

- ☞ Mobilní telefony nebo mobilní zařízení umístěná poblíž elektronického zesilovače nebo elektronické přístroje umístěné na horní desce přístroje mohou způsobit šum nebo rušení zvuku.
- ☞ Nedovoďte dětem dotýkat se povrchu přístroje, když je zapnutý. Je horký.
- ☞ Pokud chcete aktualizovat software přístroje přes konektor USB, musíte použít USB klíčenku.

- 📎 Pokud přístroj zobrazí nabídku disku Blu-ray, nelze přehrávání spustit stiskem tlačítka **▶** na přístroji ani dálkovým ovládním. Film se přehraje poté, co v nabídce disku vyberete položku Přehrát film nebo Spustit a potvrdíte stiskem tlačítka **OK**.
- 📎 Pokud používáte Internet nebo přehráváte obsah USB zařízení na televizoru prostřednictvím domácího kina, nemůžete volit režim **BD/DVD** stisknutím tlačítka **SOURCE**. Chcete-li vybrat režim **BD/DVD**, opusťte Internet nebo zastavte přehrávání obsahu na televizoru, poté vyberte režim **BD/DVD**.
- 📎 K využití funkce **NFC** přiložte kompatibilní zdroj signálu s podporou Bluetooth ke značce **N** na horní straně přístroje (viz strana 39).

Zadní panel

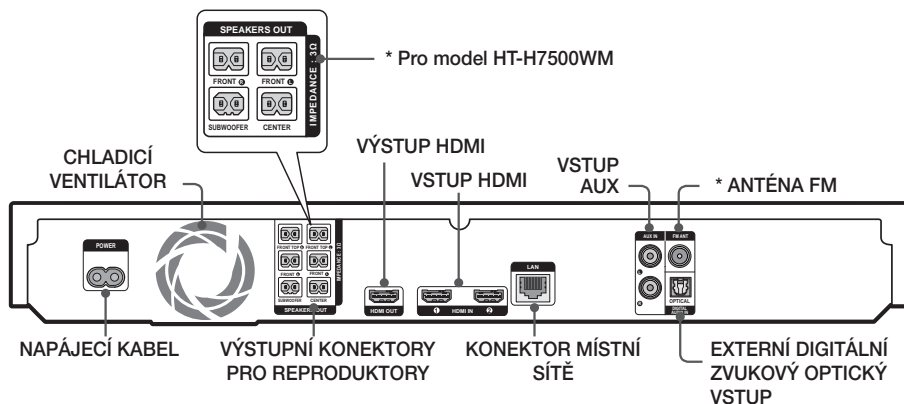

* Připojení antény FM

1. Připojte dodanou anténu FM ke konektoru FM ANT.
 2. Pomalu pohybujte vodičem antény, dokud nenaleznete místo s dobrým příjmem, poté jej připevněte ke stěně nebo jinému pevnému povrchu.
- 📎 Zajistěte volný prostor alespoň 10 cm na všech stranách domácího kina nutný k zajištění dobré ventilace. Neblokujte chladicí ventilátor ani ventilační otvory.
 - 📎 Tento přístroj nepřijímá vysílání v pásmu AM.

Dálkové ovládání

Průvodce dálkovým ovládáním

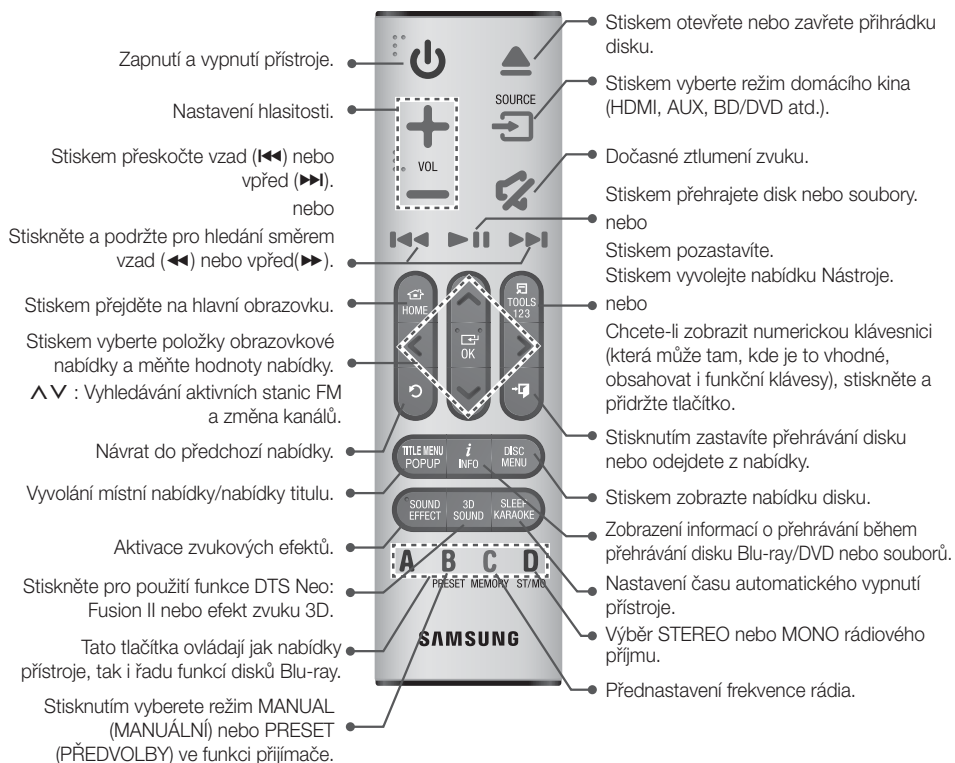

✎ Při přehrávání multimediálního obsahu v aplikacích **SAMSUNG APPS** lze stiskem a přidržením tlačítka ▶▶ na dálkovém ovládání pozastavit přehrávání. Chcete-li pozastavit přehrávání, stiskněte a přidržte tlačítko →| (KONEC) na dálkovém ovládání.

Vložení baterií do dálkového ovládání

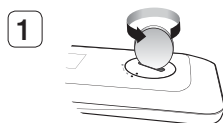

Pomocí mince otočte krytem dálkového ovládání proti směru hodinových ručiček jako na ilustraci výše.

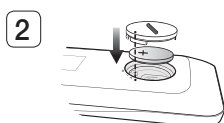

Vložte 3V lithiovou baterii. Baterii vkládejte kladným (+) pólem nahoru. Vložte zpět kryt baterie a zarovnejte značky '•' vedle sebe jako na ilustraci výše.

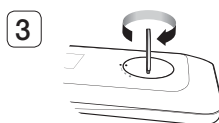

Pomocí mince otočte kryt po směru hodinových ručiček na doraz, čímž jej zajistíte na místě.

Tato část popisuje různé způsoby připojení přístroje k externím zařízením. Před přemístováním nebo instalací přístroje se ujistěte, že je vypnutý, a odpojte napájecí kabel.

Připojení reproduktorů

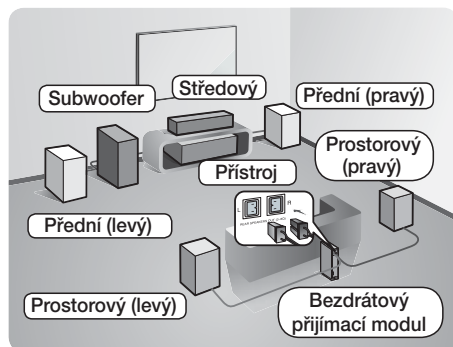

* HT-H7500WM

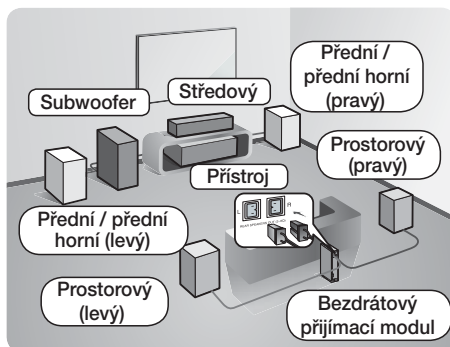

* HT-H7750WM

Umístění přístroje

Umístěte přístroj na stojan nebo polici skříně, nebo pod stojan televizoru.

Výběr pozice pro poslech

Poslechová pozice by měla být ve vzdálenosti 2,5 až 3násobku rozměru obrazovky od televizoru. Například, pokud máte obrazovku o úhlopříčce 117 cm, ideální poslechová pozice je 2,92 až 3,50 m od obrazovky.

HT-H7500WM: Přední reproduktory	Tyto reproduktory umístěte před poslechovou pozici tak, aby byly otočeny směrem k vám a mírně k sobě (asi 45°). Přední reproduktory umístěte tak, aby jejich výškové reproduktory byly ve výšce vašich uší. Zarovnejte přední část předních reproduktorů na stejnou úroveň s přední částí středového reproduktoru nebo je umístěte mírně před středový reproduktor.
HT-H7750WM: Přední / přední horní reproduktory	Tyto reproduktory umístěte před poslechovou pozici tak, aby byly otočeny směrem k vám a mírně k sobě (asi 45°). Přední reproduktory umístěte tak, aby jejich výškové reproduktory byly ve výšce vašich uší. Zarovnejte přední část předních / předních horních reproduktorů na stejnou úroveň s přední částí středového reproduktoru nebo je umístěte mírně před středový reproduktor.
HT-H7500WM: Středový reproduktor	Nejlepší je umístit středový reproduktor ve stejné výšce jako přední reproduktory. Můžete je také umístit přímo nad nebo pod televizor.
HT-H7750WM: Středový reproduktor	Nejlepší je umístit středový reproduktor ve stejné výšce jako přední / přední horní reproduktory. Můžete je také umístit přímo nad nebo pod televizor.

Připojení

Prostorové reproduktory	Umístěte tyto reproduktory po stranách vaší poslechové pozice. Pokud nemáte dost místa, umístěte je tak, aby byly proti sobě. Umístěte je cca 60 až 90 cm nad polohu vašich uší tak, aby byly natočeny mírně dolů. * Na rozdíl od předních reproduktorů a středového reproduktoru slouží prostorové reproduktory hlavně pro zvukové efekty. Zvuk z nich nevychází stále.
Subwoofer	Umístění subwooferu není tak důležité. Postavte jej na místo podle vlastního výběru.

- * Prostorové reproduktory musí být připojeny k bezdrátovému přijímacímu modulu.
- * Vzhled vašich reproduktorů se může lišit od obrázků v této příručce.
- * Každý reproduktor je barevně označen na zadní straně nebo zespodu. Každý kabel má u konce jednobarevné označení. Zapojte kabely do reproduktorů tak, aby označení kabelů barevně odpovídalo označení reproduktorů. Pokyny naleznete na straně 11.

Instalace reproduktorů na vysoký stojan

* Pouze HT-H7750WM

1. Najděte kabel reproduktoru, který je připojen ke stojanu. Otočte stojan a základnu stojanu vzhůru nohama, rozmotejte kabel reproduktoru a provlečte jej otvorem v základně stojanu.
 Se stojanem zacházejte opatrně. Je těžký.
2. Připojte základnu stojanu ke spodní části stojanu.
3. Vložte tři šrouby 5 × 20 do označených otvorů v základně stojanu a utáhněte je šroubovákem, jako na ilustraci.
4. Vložte kabel reproduktoru do otvoru na dně základny stojanu.
5. Spojte sestavu stojanu a reproduktoru podle označení na stojanu a reproduktoru, jako na ilustraci.
6. Vložte jeden šroub 5 × 20 do otvoru na zadní straně reproduktoru a utáhněte jej šroubovákem po směru hodinových ručiček.
7. Kroky 1 až 6 zopakujte i u dalšího reproduktoru a stojanu.

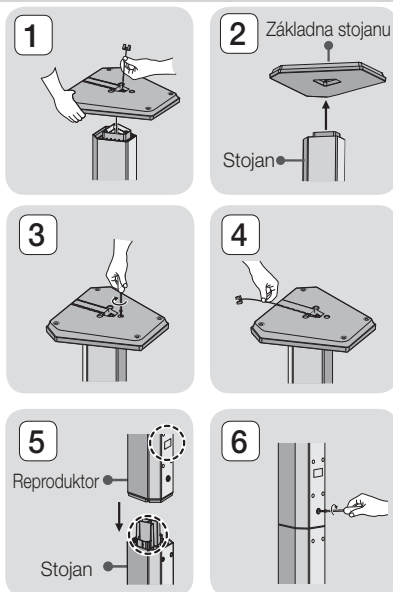

Připojení kabelů reproduktoru

1. Připojte svazky kabelů reproduktorů k jednotlivým reproduktorům tak, aby se barva konektorů jednotlivých svazků shodovala s barvou štítků na spodní nebo zadní straně reproduktorů.
2. Zapojte vodiče kabelů reproduktorů do konektorů na zadním panelu přístroje tak, aby barvy vodičů odpovídaly barvám konektorů reproduktorů.

HT-H7500WM

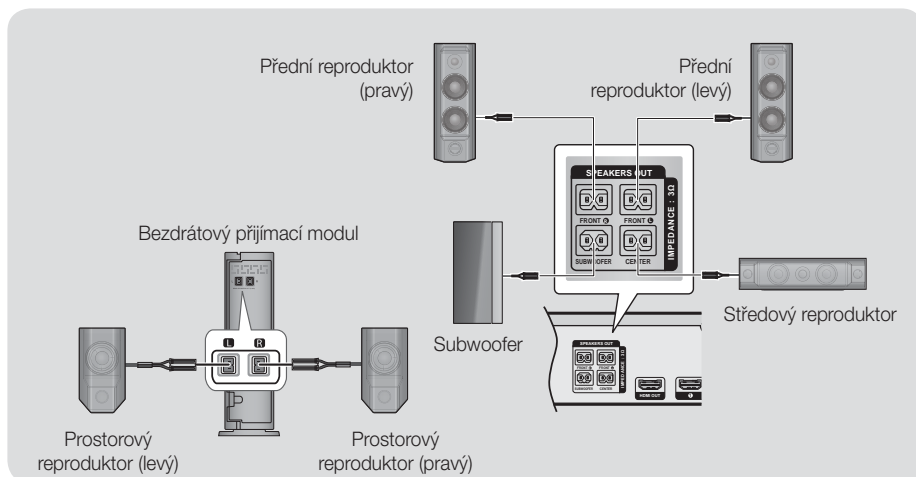

HT-H7750WM

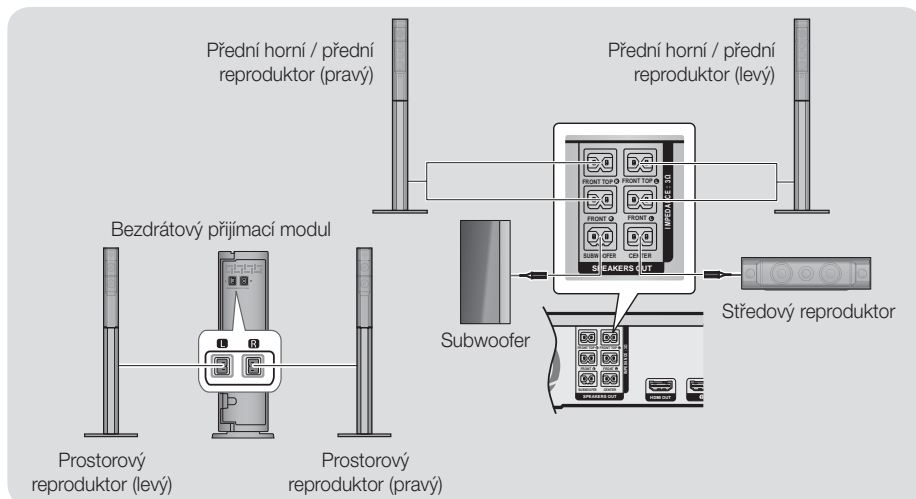

* Tento přístroj připojujte jen k jednotce SWA-6000.

Připojení

- ✎ Při umístění reproduktoru poblíž televizoru může dojít ke vzniku barevných skvrn v obraze v důsledku působení magnetického pole.
- ✎ Modul bezdrátového přijímače umístěte za svoji poslechovou pozici. Pokud je modul bezdrátového přijímače příliš blízko přístroje, může být zvuk reproduktorů přerušovaný v důsledku rušení.
- ✎ Pokud se v blízkosti přístroje používá např. mikrovlnná trouba, karta bezdrátové místní sítě, zařízení Bluetooth nebo jiné zařízení, které pracuje na téže frekvenci (2,4/5,8 GHz), může docházet k výpadkům zvuku v důsledku rušení.
- ✎ Přenosová vzdálenost z přístroje do modulu bezdrátového přijímače je asi 10 m, ale může se lišit podle vašeho provozního prostředí. Pokud je mezi přístrojem a bezdrátovým přijímacím modulem železobetonová nebo kovová stěna, nemusí systém vůbec fungovat, protože radiové vlny nepronikají kovem.
- ✎ Pokud přístroj nenaváže bezdrátové připojení, je třeba nastavit ID přístroje a bezdrátového přijímacího modulu. Vypněte přístroj a stiskněte a podržte na dálkovém ovládacím tlačítku  (ztlumení) na 5 sekund. Zapněte bezdrátový přijímací modul. Poté stiskněte a přidržte tlačítko „ID SET“ na zadní straně bezdrátového přijímacího modulu na 5 sekund, následně zapněte přístroj.

| VÝSTRAHA |

- ▶ Pokud chcete reproduktory instalovat na stěnu, upevněte do stěny šrouby nebo hřebíky (nejsou součástí dodávky) na místa, kam chcete reproduktory zavěsit, a poté opatrně zavěste každý z reproduktorů za otvor na jeho zadní straně.
- ▶ Nenechte děti, aby si hrály s reproduktory nebo v jejich blízkosti. Při pádu reproduktoru by se mohly poranit.
- ▶ Při připojování vodičů k reproduktorům dejte pozor na polaritu (+/-).
- ▶ Subwoofer umístěte mimo dosah dětí, aby nedošlo k tomu, že vloží ruce nebo předměty do zvukovodu (otvoru).
- ▶ Nezavěšujte subwoofer na stěnu za zvukovod (otvor).
- ▶ Anténa bezdrátového přijímače je zabudována do bezdrátového přijímacího modulu. Udržujte jej z dosahu vody a vlhkosti.
- ▶ Pro optimální poslech se ujistěte, že v okolí bezdrátového přijímacího modulu se nenacházejí žádné překážky.
- ▶ Ve dvoukanálovém režimu nevydávají bezdrátové prostorové reproduktory žádný zvuk.

Nasazení prstencového feritového jádra na napájecí kabel bezdrátového přijímacího modulu (SWA-6000)

Upevněním prstencového feritového jádra na napájecí kabel bezdrátového přijímacího modulu předejdete vysokofrekvenčnímu rádiovému rušení.

1. Zatáhněte za západku cívky s prstencovým feritovým jádrem a otevřete ji.
2. Vytvořte na kabelu bezdrátového přijímacího modulu dvě smyčky.
3. Na napájecí kabel bezdrátového přijímacího modulu připevněte prstencové feritové jádro, jak vidíte na obrázku napravo, a stiskněte; jádro musí zacvaknout.
 - Feritové jádro vložte co nejbližší k bezdrátovému přijímacímu modulu.

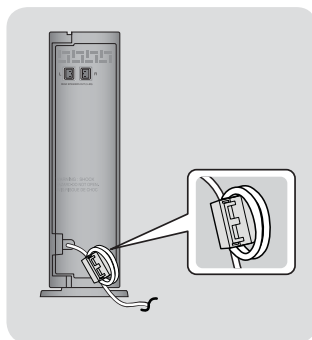

Připojení k televizoru a externím zařízením

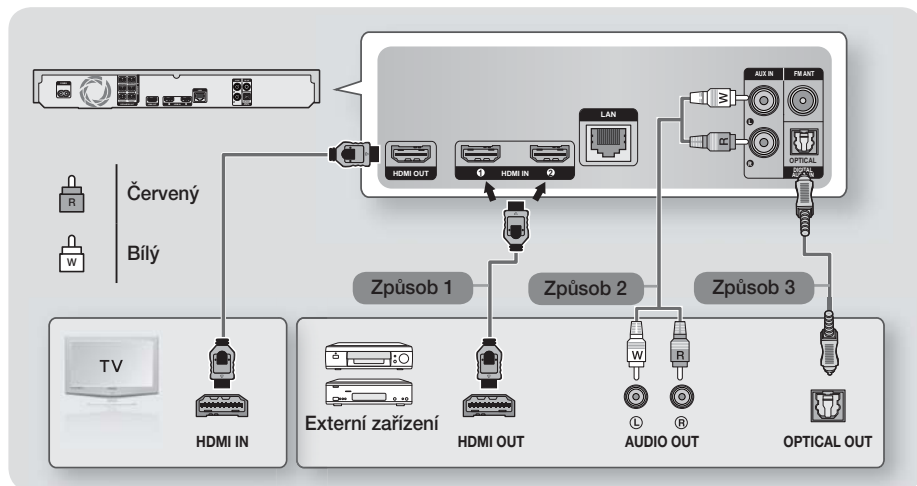

Připojení k televizoru

Připojte kabel HDMI (není součástí dodávky) z konektoru HDMI OUT na zadní straně přístroje ke konektoru HDMI IN na televizoru. Pokud televizor podporuje ARC, uslyšíte zvuk televizoru z domácího kina i při použití jediného kabelu. Další informace naleznete na stránce 18 této příručky a v sekci věnované funkci ARC v příručce k televizoru.

Připojení externích zařízení

Postup 1 VSTUP HDMI: Připojení externích zařízení kabelem HDMI

Pomocí kabelu HDMI (není součástí dodávky) propojte konektor HDMI IN (Vstup HDMI) na zadní straně přístroje s konektorem HDMI OUT (Výstup HDMI) na digitálním zařízení. ⇒ Vyberte režim **HDMI1** nebo **HDMI2**.

Způsob 2 VSTUP AUX: Připojení externího analogového zařízení

Pomocí zvukového kabelu RCA (není součástí dodávky) propojte konektor Audio In (Vstup zvuku) na přístroji s konektorem AUDIO Out (Výstup zvuku) externího analogového zařízení. ⇒ Vyberte režim **AUX**.

- Barvy koncovek propojovacích kabelů musí odpovídat barvám vstupních a výstupních zástrček.

Způsob 3 OPTICAL: Připojení externího digitálního zvukového zařízení

Připojení digitálního výstupu zvuku digitálních zdrojů signálu, například přijímačů kabelové a satelitní televize (set-top boxů) k domácímu kinu. Pomocí digitálního optického kabelu (není součástí dodávky) propojte digitální optický vstup zvuku na přístroji s digitálním optickým výstupem zvuku externího digitálního zařízení. ⇒ Vyberte režim **D. IN**.

- 🔗 Abyste viděli obraz z přijímače kabelové nebo satelitní televize, musíte jeho výstup videa připojit přímo k televizoru.
- 🔗 Tento systém podporuje digitální vzorkovací frekvence signálu z externích digitálních zařízení 32 kHz a vyšší.
- 🔗 Tento systém podporuje pouze zvuk DTS a Dolby Digital. Zvuk MPEG, formát bitstream, není podporován.

Výběr používání externího zařízení

Chcete-li vybrat připojené externí zařízení, stiskněte tlačítko **SOURCE**. Každým stisknutím tohoto tlačítka se změní režim následovně : **BD/DVD** → **D. IN** → **AUX** → **HDMI1** → **HDMI2** → **FM** → **BT**

Připojení k síťovému směrovači

Přístroj můžete připojit k síťovému směrovači jedním z níže uvedených postupů:

Kabelová síť



- Pravidla vašeho směrovače nebo poskytovatele připojení k Internetu mohou přístroji bránit v přístupu k aktualizacím serveru společnosti Samsung. Pokud k tomu dojde, vyžádejte si další informace od poskytovatele připojení k Internetu.
- Pokud jste uživatelem DSL, použijte pro připojení k síti směrovač.
- Funkce DLNA vyžaduje připojení počítače k síti podle obrázku. Můžete použít kabelové i bezdrátové připojení.

Bezdrátová síť



- Pokud bezdrátový směrovač podporuje DHCP, přístroj může v bezdrátové síti využít dynamickou IP adresu přidělenou službou DHCP nebo statickou IP adresu.
- Bezdrátový směrovač nastavte na režim Infrastruktura. Režim Ad-hoc (bez centrálního přístupového bodu) není podporován.
- Přístroj podporuje pouze níže uvedené protokoly zabezpečení bezdrátové sítě.
 - WEP (OTEVŘENÉ/SDÍLENÉ), WPA-PSK (TKIP/AES), WPA2-PSK (TKIP/AES)
- Bezdrátovému směrovači nastavte kanál, který v okolí není používán. Pokud je kanál nastavený bezdrátovému směrovači používán jiným zařízením v okolí, hrozí rušení a selhání komunikace.
- Domácí kina Samsung v rámci shody s certifikací pro nejnovější standard Wi-Fi nepodporují v sítích provozovaných v režimu 802.11n šifrování WEP, TKIP a TKIP-AES (WPS2 smíšený).
- Z povahy bezdrátové místní sítě vyplývá, že může za určitých podmínek způsobit rušení (výkon přístupového bodu, vzdálenost, překážky, rušení dalšími rádiovými zařízeními atd.).

Postup počátečního nastavení

- Pokud neprovedete počáteční nastavení, nezobrazí se hlavní nabídka.
- OSD (nabídka na obrazovce) se po aktualizaci softwaru může změnit.
- Postup vyvolání se může lišit v závislosti na vybrané nabídce.

Po dokončení připojení domácího kina k televizoru zapněte televizor a poté domácí kino. Zobrazí se první obrazovka úvodního nastavení.

Obrazovky nastavení se zobrazují v tomto pořadí: Jazyk, Konfigurace sítě, Podmínky používání, Rozlišení obrazovky (Poměr stran obrazu) a Umístění reproduktorů.

V závislosti na instalované verzi softwaru vašeho domácího kina se může rovněž zobrazit obrazovka Aktualizace softwaru. Postupujte dle pokynů zobrazených na jednotlivých obrazovkách, které vás provedou snadným procesem nastavení.

Pokud nejste připraveni pro nastavení konfigurace sítě nebo s ním máte problémy, můžete vybrat možnost **Přeskočit** a nastavení provést později. (Viz strana 22.)

☞ Chcete-li upravit nastavení po prvotní instalaci, vyberte na hlavní obrazovce položku **Nastavení** > **Systém** > **Nastavení** nebo položku **Obnov.** (Viz strana 21)

Stručný popis hlavní obrazovky

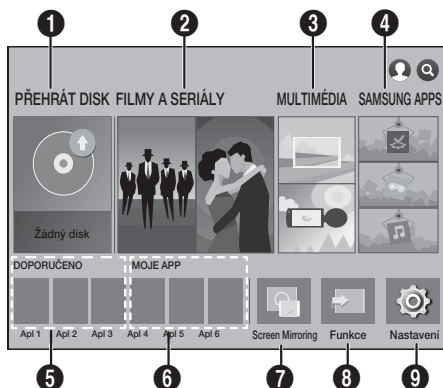

1 PŘEHRÁT DISK

Zobrazuje informace o aktuálně vloženém disku v příhrádce disku.

Stiskem tlačítka OK spusťte přehrávání disku.

2 FILMY A SERIÁLY

Stahování filmů a seriálů z Internetu.

☞ Tato funkce nabídky nemusí být ve vaší zemi podporována.

3 MULTIMÉDIA

Prohlížení fotografií, přehrávání videa nebo hudby z disku, zařízení USB, počítače, mobilních zařízení nebo cloudových služeb.

4 SAMSUNG APPS

Přístup k různým placeným i bezplatným aplikacím a jejich stažení.

5 DOPORUČENO

Seznam populárních aplikací doporučených ke stažení.

6 MOJE APP

Zobrazuje stažené a nainstalované aplikace. Pořadí zobrazení lze změnit. (Viz strana 45.)

7 Screen Mirroring

Nastavení funkce bezdrátového zrcadlení mezi domácím kinem a chytrým telefonem nebo tabletem.

☞ Tato funkce nabídky nemusí být ve vaší zemi podporována.

8 Funkce

Slouží k přepínání mezi připojenými externími zařízeními ke konektoru Digital In (Digitální vstup), Aux (Příslušenství), HDMI 1 nebo HDMI 2, pro přepnutí na rádio nebo na připojené zařízení Bluetooth. Můžete použít i tlačítko **SOURCE** na dálkovém ovládacím nebo tlačítko **F.** na hlavní jednotce.

9 Nastavení

Nastavení různých funkcí podle vašich preferencí.

Nastavení

- Výběr položky na hlavní obrazovce

1. Pokud chcete vybrat položku na hlavní obrazovce, přesuňte kurzor pomocí tlačítek $\wedge \vee \langle \rangle$ tak, až se zvýrazní požadovaná položka a poté stiskněte tlačítko OK.

 Pokud přístroj ponecháte v režimu zastavení déle než 5 minut a nepoužíváte jej, zobrazí se na televizoru spořič obrazovky. Pokud je přístroj ponechán v režimu spořiče obrazovky déle než 20 minut, automaticky se vypne.

Vyvolání obrazovky Nastavení

1. Na hlavní obrazovce vyberte položku **Nastavení** a poté stiskněte tlačítko OK. Zobrazí se obrazovka **Nastavení**.

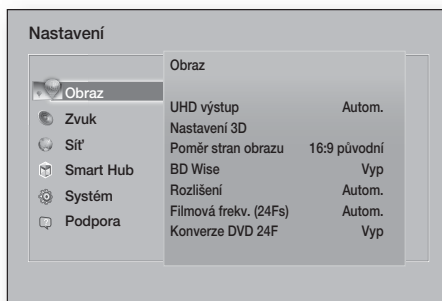

2. Nabídky, podřízené nabídky a volby obrazovky Nastavení vyvoláte podle níže uvedené ilustrace dálkového ovládacího.

Tlačítka dálkového ovládacího používaná v nabídce Nastavení

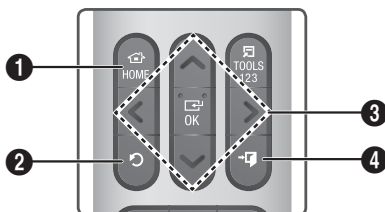

1	Tlačítko HOME: Stiskem přejděte na hlavní obrazovku.
2	Tlačítko \curvearrowright (NÁVRAT): Stiskněte pro návrat do předchozí nabídky.

Tlačítko OK (ZADÁNÍ) / SMĚR:

- Stiskem tlačítek $\wedge \vee \langle \rangle$ posouváte kurzor nebo vyberte položku.
- Stiskem tlačítka OK aktivujete právě vybranou položku nebo potvrďte nastavení.

4 Tlačítko \rightarrow (KONEC): Stiskem tlačítka opusťte nabídku.

Podrobné informace o funkcích

Každá z funkcí **Nastavení**, položek nabídky a individuálních voleb je podrobně vysvětlena na obrazovce. Vysvětlení zobrazíte tak, že stiskem tlačítek $\wedge \vee \langle \rangle$ vyberete funkci, položku nebo volbu nabídky. Vysvětlení se obvykle zobrazí napravo na obrazovce.

Níže začíná stručný popis jednotlivých funkcí **Nastavení**. Další informace o některých funkcích též najdete v příloze této příručky.

Funkce nabídky Nastavení

Obraz

UHD výstup

Tato možnost spouští video HDMI v rozlišení UHD (Ultra High Definition). Tato možnost je k dispozici, pouze když je funkce Filmová frekv nastavena na **Autom.**

 Chcete-li použít tuto funkci, připojte přístroj k zařízení, které podporuje rozlišení UHD. Přehrávaný obsah musí mít snímkovou frekvenci 24 snímků/s (snímková frekvence filmu).

Nastavení 3D

Nastavení funkcí souvisejících se 3D.

✓ **Přehrávání 3D Blu-ray:** Výběr, zda se má disk Blu-ray s 3D obsahem přehrávat v režimu 3D. Pokud ve 3D režimu přejdete do domovské nabídky přístroje nebo domovské nabídky Smart Hub, přístroj se automaticky přepne zpět do 2D.

✓ **Velikost obr:** Zadejte velikost obrazovky televizoru připojeného k přístroji. Přístroj automaticky přizpůsobí 3D výstup velikosti obrazovky připojeného televizoru.

 Před sledováním 3D obrazu si pozorně přečtěte informace o ochraně zdraví a bezpečnosti. (Viz strana 3)

Poměr stran obrazu

Umožňuje přizpůsobení výstupu přístroje velikosti obrazovky televizoru. (Viz strana 51)

BD Wise

BD Wise je nejnovější funkce pro propojení přístrojů Samsung. Propojením přístroje Samsung s televizorem Samsung s funkcí **BD Wise** kabelem HDMI a funkce **BD Wise** je v přístroji i televizoru, bude výstup přístroje a vstup televizoru nastaven na rozlišení a počet snímků za sekundu uložené na disku Blu-ray/DVD.

Rozlišení

Slouží k nastavení rozlišení video signálu HDMI na **BD Wise, Autom., 1080p, 1080i, 720p, 576p/480p**. Číslo udává počet řádků videa v jednom snímku. Písmeno „i“ označuje prokládané (anglicky „interlaced“) vykreslování a „p“ vykreslování progresivní. Čím více řádků, tím vyšší je kvalita.

Filmová frekv. (24Fs)

Nastavením funkce **Filmová frekv. (24Fs)** na **Autom.** přepnete výstup HDMI tohoto přístroje na 24 snímků za sekundu a zlepšíte tak kvalitu obrazu, pokud je připojen televizor podporující snímkovou frekvenci 24 sn./s.

- Funkce **Filmová frekv. (24Fs)** je dostupná jen s televizorem, který ji také podporuje.
- Funkce Filmová frekvence je dostupná, jen pokud je výstup přístroje nastaven na HDMI 1080p.

Konverze DVD 24F

Převod obsahu DVD na snímkovou frekvenci 24 snímků/s a výstup přes HDMI. Tato možnost je k dispozici, pouze je-li zapnut režim **Filmová frekv. (24Fs)**.

Přizpůsobit obrazovce

Umožňuje výběr optimální velikosti obrazovky Smart Hub nebo **Screen Mirroring**.

Barevný formát HDMI

Slouží k nastavení barevného prostoru výstupu HDMI tak, aby odpovídal schopnostem připojeného zobrazovacího zařízení. (TV, monitor, atd.).

HDMI Deep Color

Na výstupu HDMI OUT může být signál s vylepšením Deep Colour. Deep Colour přináší přesnější reprodukci barev s větší barevnou hloubkou.

Progresivní režim

Umožňuje zlepšení kvality obrazu při přehrávání DVD.

Zvuk

Jednoduché nast. reproduktorů (Pouze HT-H7500WM)

Umožňuje konfigurovat nastavení připojených reproduktorů pro zajištění nejlepšího prostorového zvuku.

- ✓ **Normální režim:** Vyberte, pokud jste nastavili reproduktory do doporučeného uspořádání s prostorovými reproduktory vedle nebo za místo, kde posloucháte.
- ✓ **Jednoduchý režim:** Vyberte, pokud jste prostorové reproduktory umístili před místo, kde posloucháte. Smíchání zvuku předních reproduktorů do reproduktorů prostorového zvuku.

 Pokud je zapnut **Jednoduchý režim**, nebude fungovat SFE a Virtual 7.1.

Nast. reproduktorů

- ✓ **Zvukový výstup:** Možnost výběru aktivace reproduktorů televizoru nebo reproduktorů domácího kina.
- ✓ **Nastavení (Repr. domácího kina):** Slouží k úpravě dále popsáných nastavení reproduktorů a k zapnutí a vypnutí zkušebního tónu reproduktorů.
 - **Hlasitost:** Slouží k nastavení relativní hlasitosti jednotlivých reproduktorů v rozmezí +6 dB až -6 dB. Pokud například preferujete výrazné basy, můžete zvýšit relativní hlasitost subwooferu až o 6 dB.
 - **Vzdálenost:** slouží k nastavení relativní vzdálenosti jednotlivých reproduktorů. Maximální hodnota je 10 m. Čím vyšší je vzdálenost, tím hlasitější bude zvuk reproduktoru.
 - **Test reproduktorů:** Zahájí test nastavení nejlepší konfigurace prostorového zvuku. Test můžete přerušit stiskem tlačítka **Zastavit test**.

Nastavení

✓ **Nastavení (Multiroom Link):** Zvuk si můžete vychutnat i ze vzdáleného reproduktoru, který je připojen k domácímu kinu prostřednictvím vaší domácí sítě. Chcete-li použít síťový reproduktor, vyberte položku **Multiroom**. Pokud je dostupný síťový reproduktor, zobrazí se na obrazovce.

- **Nepoužívat:** Síťový reproduktor není použit.
- **Multiroom:** Všechny síťové reproduktory reprodukuji stejný zvuk bez ohledu na použité kanál pouze ve formátu PCM.

🔗 Pokud je zapnuta funkce **Multiroom**, nefungují **SOUND EFFECT** a **3D SOUND**.

🔗 Síťový reproduktor není dostupný, pokud je aktivní funkce **Screen Mirroring**.

🔗 Další informace naleznete v příručce k funkci Multiroom Link. Příručka k funkci Multiroom Link: www.samsung.com > Support > vyhledejte název produktu > Multiroom Link > stáhněte soubor PDF

Přízpůsobení zvuku

Funkce Úprava zvuku umožňuje kalibrovat domácí kino pro optimální kvalitu zvuku podle vašeho sluchu a okolních podmínek.

Chcete-li vytvořit vlastní profil zvuku, postupujte následovně:

1. V nabídce **Přízpůsobení zvuku** vyberte možnost **Přidat vlastní zvuk**.
2. Na další obrazovce vyberte možnost **Start**. Zobrazí se obrazovka **Ukázka**.
3. Výběrem možnosti **Ukázka** provedete náhled zkušebního zvuku. Vyberte možnost **Další** a pokračujte stisknutím tlačítka **OK**.
4. Spustí se 6fázový test. Během každé fáze vydá televizor testovací tón o jiné frekvenci. Tón začne slabě a postupně se bude zesilovat. Jakmile testovací tón uslyšíte, vyberte možnost **Ano**. Pokud si jej chcete poslechnout znovu, vyberte možnost **Opakovat**. Při každém vybraní možnosti **Ano** přejde televizor na další tón. Po dokončení testu se zobrazí obrazovka, která vám umožňuje porovnat původní zvuk se zkalibrovaným zvukem.
5. Vyberte možnost **Další** a pokračujte stisknutím tlačítka **OK**. Zobrazí se okno klávesnice s výchozím názvem profilu.
6. Zadejte název profilu zkalibrovaného zvuku nebo přijměte výchozí název, vyberte možnost **Hotovo** a poté stiskněte tlačítko **OK**.

7. Na další obrazovce vyberte možnost **Hotovo** a poté stiskněte tlačítko **OK**. Zobrazí se obrazovka **Přízpůsobení zvuku**.

✓ **Vlastní zvuk. profil :** Vyberte Profil zvuku, který jste vytvořili, tím jej aktivujete. Nebo vyberte **Sluch. Postižení**. Jedná se o zvukový profil určený pro osoby s poruchou sluchu.

🔗 Pokud jsou registrovány 3 vlastní profily, bude aktivován režim **Rodinné**, který je vytvořen jako průměr registrovaných profilů.

✓ **Přidat vlastní zvuk :** Vytvoří a přidá nový **Vlastní zvuk. profil**. Viz pokyny výše.

✓ **Upravit vlastní zvuk :** Vyberte **Vlastní zvuk. profil**, abyste jej mohli upravit. Postupujte stejně, jako když jste vytvářeli profil zvuku. Tato funkce je dostupná, pouze pokud jste přidali **Vlastní zvuk. profil** pomocí možnosti **Přidat vlastní zvuk**. (Viz výše.)

✓ **Správa vl. zvuku :** Přejmenování nebo odstranění vlastních profilů zvuku. Tato funkce je dostupná, pouze pokud jste přidali **Vlastní zvuk. profil** pomocí možnosti **Přidat vlastní zvuk**. Chcete-li vybrat profil, vyberte zaškrťovací políčko napravo od daného profilu a poté vyberte možnost **Přejmenovat** nebo **Odstranit**.

Ekvalizér

Možnost manuálního nastavení funkce **Ekvalizér**.

Intel. hlasitost

Možnost stabilizace hlasitosti při změně scény nebo přepnutí kanálu.

Zpětný kanál zvuku

Možnost vedení zvuku televizoru do reproduktorů domácího kina. Vyžaduje propojení HDMI a televizor kompatibilní s funkcí **Zpětný kanál zvuku (ARC)**.

- Pokud je u funkce **Zpětný kanál zvuku** hodnota **Zapnuto** a pro připojení přístroje k televizoru používáte kabel HDMI, digitální optický vstup je vypnutý.
- Je-li funkce **Zpětný kanál zvuku** nastavena na **Autom.** a pro připojení přístroje k televizoru používáte kabel HDMI, automaticky se vybere ARC nebo digitální optický vstup.

Digitální výstup

Můžete nastavit volbu **Digitální výstup** podle možností AV přijímače, k němuž jste přístroj připojili. Další podrobnosti naleznete v tabulce voleb digitálního výstupu. (Viz strana 57)

Ovládání dynamického rozsahu

Umožňuje aplikaci ovládání dynamického rozsahu na zvuk Dolby Digital, Dolby Digital Plus a Dolby TrueHD.

- ✓ **Autom.:** Automatické ovládání dynamického rozsahu zvuku Dolby TrueHD podle informací obsažených ve zvukové stopě Dolby TrueHD. Rovněž vypíná ovládání dynamického rozsahu pro Dolby Digital a Dolby Digital Plus.
- ✓ **Vyp:** Ponechává dynamický rozsah bez komprese, takže slyšíte původní zvuk.
- ✓ **Zapnuto:** Zapíná ovládání dynamického rozsahu pro všechny tři formáty Dolby. Tišší zvuk bude zesílen a hlasitější zeslaben.

Režim downmix

Umožňuje vybrat způsob snížení počtu kanálů na nižší hodnotu, kompatibilní s vaším stereo systémem. Můžete vybrat smíchání na **Normální stereo** nebo na **Kompatibilní se surround**.

Synch. zvuku

Při připojení přístroje k digitálnímu televizoru umožňuje nastavení prodlevy zvuku tak, aby byl zvuk synchronizován s obrazem. Můžete nastavit prodlevu 0 až 300 milisekund.

- 🔧 Funkce **Autom.** v nabídce **Synch. zvuku** pracuje pouze ve spojení s televizorem Samsung, který podporuje funkci ARC (funkce Anynet+).

Sít

Stav sítě

Možnost ověření aktuálního stavu sítě a připojení k Internetu.

Nastavení sítě

Konfigurace síťového připojení pro řadu různých funkcí, například internetové služby nebo funkce AllShare Wi-Fi, či provádění aktualizace softwaru.

Wi-Fi Direct

Možnost připojení zařízení **Wi-Fi Direct** k přístroji pomocí sítě klient-klient bez nutnosti použít bezdrátový směrovač. Upozorňujeme, že pokud byl přístroj připojen k bezdrátové síti, může se odpojit, jakmile použijete funkci **Wi-Fi Direct**. (Viz strana 24)

- 🔧 Při použití funkce **Wi-Fi Direct** nelze zobrazit textové soubory s příponami .TXT nebo .DOC.

Nastavení multimediálních zařízení

Povolte sdílení obsahu s vaším přístrojem dalším zařízením, jako jsou chytré telefony a tablety, na vaší síti.

Název zařízení

Umožňuje nastavení identifikace přístroje. Tento název můžete využít k identifikaci přístroje při připojování externích zařízení Wi-Fi (chytré telefony, tablety atd.).

Nastavení BD-Live

Nastavení různých funkcí BD-Live. Pokud jste připojení k Internetu, BD-Live umožňuje přístup k zvláštním funkcím dostupným na některých discích Blu-ray.

- ✓ **Připojení k Internetu BD-Live:** Umožňuje zcela povolit, částečně povolit či zakázat připojení k Internetu pro funkci BD-Live.
- ✓ **Správa BD dat:** Správa stažených dat BD ze služby BD-Live nebo disku Blu-ray.
- 🔧 Chcete-li používat funkci BD-Live, musíte k portu USB domácího kina připojit úložné zařízení USB.

Smart Hub

Zámek hodnocení VOD

Přístup k obsahu Video on Demand (VOD) lze zablokovat na základě hodnocení obsahu. Pokud chcete tuto funkci použít, musíte zadat kód PIN. Stiskněte a podržte tlačítko **123**, až se na obrazovce zobrazí číselná klávesnice. Po zobrazení číselné klávesnice vyberte tlačítkem **^ V < >** číslo a stiskněte tlačítko **OK**.

- 🔑 Výchozí kód PIN je 0000.
- 🔑 Tato funkce nabídky nemusí být ve vaší zemi podporována.

Titulky

Slouží k úpravě titulků u přehrávání obsahu VOD, který podporuje titulky. Umožňuje změnit barvu a velikost zobrazovaného písma.

- 🔑 Funkce **Titulky** nefunguje se službami VOD, které nepodporují titulky. U některých služeb VOD, které podporují titulky, nemusí být nastavení funkcí použita.
- 🔑 Tato funkce nabídky nemusí být ve vaší zemi podporována.

Smluvní podmínky a Zásady ochr. dat

Smluvní podmínky, Zásady ochrany osobních údajů pro Účet Samsung

Můžete si prohlédnout podmínky používání a zásady ochrany osobních údajů pro účet Smart Hub a Samsung a různých jiných služeb.

Obnovit Smart Hub

Obnovení výchozích nastavení služby Smart Hub. Pokud chcete tuto funkci použít, musíte zadat kód PIN. Stiskněte a podržte tlačítko **123**, až se na obrazovce zobrazí číselná klávesnice. Po zobrazení číselné klávesnice vyberte tlačítkem **^ V < >** číslo a stiskněte tlačítko **OK**.

- 🔑 Výchozí kód PIN je 0000.

Systém

Nastavení

Umožňuje znovu spustit postup počátečního nastavení.

Postupujte podle popisů na obrazovce.

Rychlý start

Umožňuje nastavit rychlejší zapnutí přístroje zkrácením doby zavádění systému.

- 🔑 Je-li tato funkce nastavena na **Zapnuto**, zvýší se spotřeba energie v pohotovostním režimu. (Přibližně 12–20 W)

Jazyk

Umožňuje vybrat požadovaný jazyk pro nabídku na obrazovce, nabídku disku, zvuk, titulky atd.

- Vybraný jazyk nabídky disku, zvuku disku a titulků se přehrává, pouze pokud je na disku uložen.

Správce zař.

Můžete připojit bezdrátovou klávesnici nebo myš k USB portu na přední straně přístroje.

✓ **Nastavení klávesnice:** Slouží ke konfiguraci bezdrátové klávesnice USB připojené k přístroji.

- 🔑 Klávesnici můžete použít, pouze když se ve webovém prohlížeči zobrazí obrazovka nebo okno s klávesnicí **QWERTY**.

✓ **Nastavení myši:** Slouží ke konfiguraci bezdrátové myši USB připojené k přístroji. Myš můžete v nabídkách přístroje využít stejně jako na počítači.

■ Použití myši v nabídkách přístroje:

1. Připojte USB myš k přístroji.
 2. Klikněte primárním tlačítkem, které jste vybrali v nabídce **Nastavení myši**. Objeví se jednoduchá nabídka.
 3. Klikněte na požadovanou volbu nabídky.
- 🔑 Některé USB klávesnice a myši nemusí být s tímto přístrojem kompatibilní.
 - 🔑 Některé klávesy klávesnice HID nemusí fungovat.
 - 🔑 Kabelové klávesnice USB nejsou podporovány.
 - 🔑 Některé aplikace nemusí být podporovány.
 - 🔑 Pokud bezdrátová klávesnice HID nefunguje z důvodu rušení, přemístěte ji blíže k přístroji.

Zabez.

Stiskněte a podržte tlačítko **123**, až se na obrazovce zobrazí číselná klávesnice. Po zobrazení číselné klávesnice vyberte tlačítkem **^ V < >** číslo a stiskněte tlačítko **OK**. Výchozí kód PIN je 0000. Pokud jste nevytvořili vlastní kód PIN, použijte pro přístup k funkcím zabezpečení výchozí kód PIN.

- ✓ **Hodn. pro rodiče BD:** Brání přehrávání disků Blu-ray s hodnocením stejným nebo vyšším než zadaná hodnota, pokud není zadán kód PIN.
- ✓ **Hodn. pro rodiče DVD:** Brání přehrávání disků DVD s hodnocením vyšším než zadaná hodnota, pokud není zadán kód PIN.

✓ **Změna kódu PIN:** Změna 4místného kódu PIN potřebného k přístupu k funkcím zabezpečení.

- Pokud zapomenete PIN
1. Vyměňte disk a odpojte zařízení s rozhraním USB.
 2. Na předním panelu stiskněte a alespoň 5 sekund podržte tlačítko **■**. Všechna nastavení se vrátí na výchozí hodnoty nastavené výrobcem.

✎ Při obnově nastavení od výrobce se vymaže veškerá uložená uživatelská data BD.

Obecné

Lze zadat jas displeje a časové pásmo.

- ✓ **Přední displej:** Slouží ke změně jasu předního panelu.
- ✓ **Časové pásmo:** Slouží k zadání časového pásma, v němž se nacházíte.
- ✓ **Průhlednost menu:** Nastavení průhlednosti rámečku nabídky.

Anynet+ (HDMI-CEC)

Anynet+ je užitečná funkce, která umožňuje propojení ovládání s ostatními přístroji Samsung podporujícími Anynet+, kdy lze všechna tato zařízení ovládat jedním dálkovým ovládacím televizoru Samsung. Abyste mohli využít tuto funkci, připojte přístroj k televizoru Samsung podporujícímu Anynet+ pomocí kabelu HDMI. Chcete-li použít funkci **Anynet+ (HDMI-CEC)**, postupujte podle níže uvedených pokynů.

- 1) Pomocí kabelu HDMI připojte přístroj k televizoru Samsung, který je kompatibilní s funkcí **Anynet+ (HDMI-CEC)**.

- 2) Nastavte funkci **Anynet+ (HDMI-CEC)** na **Zapnuto** v televizoru i přístroji.

- 3) Vyhledejte přístroj v seznamu **Anynet+ (HDMI-CEC)** v televizoru a vyberte jej. Další pokyny naleznete v oddílu věnovaném funkci Anynet+ v uživatelské příručce televizoru.

DivX® Video On Demand

Zobrazení registračního kódu DivX® VOD pro zakoupení a přehrávání obsahu DivX® VOD.

Podpora**Vzdálená správa**

Pokud je aktivována, technici střediska telefonické péče o zákazníky mohou na dálku diagnostikovat a řešit potíže s přístrojem. Vyžaduje aktivní připojení k Internetu. Služba **Vzdálená správa** nemusí být v některých zemích dostupná.

Aktualizace softwaru

Další informace o funkci **Aktualizace softwaru** naleznete v části „Aktualizace softwaru“ na straně 25.

Režim použití

Slouží k nastavení režimu **Režim použití**. Pokud používáte domácí kino doma, vždy vyberte položku **Domácnost**. Položka **Prodejna** je určena pouze pro vystavení přístroje v obchodě.

Kontaktovat Samsung

Zobrazení kontaktních informací na podporu přístroje.

Obnov.

Obnoví se výchozí hodnoty všech nastavení kromě síťových a služby Smart Hub. Vyžaduje zadání kódu PIN. Stiskněte a podržte tlačítko **123**, až se na obrazovce zobrazí číselná klávesnice. Po zobrazení číselné klávesnice vyberte tlačítkem **^ V < >** číslo a stiskněte tlačítko **OK**. Výchozí kód PIN je 0000.

Nastavení sítě

Při připojení tohoto přístroje k síti můžete využívat síťové aplikace a funkce, jako je Smart Hub a BD-LIVE, a také aktualizovat software přístroje přes síť. Další informace o přístupu k internetovým službám a jejich využití naleznete v kapitole Síťové služby na stranách 43 až 50 této příručky. Pokyny ke konfiguraci sítě začínají níže.

Konfigurace připojení k síti

Pokud jste v úvodním nastavení neprovedli konfiguraci připojení k síti nebo potřebujete obnovit nastavení připojení k síti, postupujte podle následujících pokynů. Dříve než začnete, kontaktujte poskytovatele připojení k Internetu s dotazem, zda máte statickou či dynamickou adresu IP. Pokud máte dynamickou adresu a využíváte kabelovou nebo bezdrátovou síť, doporučujeme použít postup automatické konfigurace popsany níže.

Pokud se připojujete ke kabelové síti, připojte přístroj ke směrovači kabelem LAN a až poté zahajte postup konfigurace.

Poté začněte konfigurovat připojení k síti následovně:

1. Na hlavní obrazovce vyberte položku **Nastavení** a stiskněte tlačítko **OK**.
2. Vyberte položku **Síť** a stiskněte tlačítko **OK**.
3. Vyberte položku **Nastavení sítě** a stiskněte tlačítko **OK**.
4. Nahlédněte do pokynů pro kabelové sítě nebo do pokynů pro bezdrátové sítě začínajících na další straně.

Kabelová síť

Kabel – Automaticky

Po provedení výše uvedených kroků 1 až 3:

1. Na obrazovce **Nastavení sítě** změňte položku **Typ sítě** na **Kabel**. Vyberte položku **Připojit** a stiskněte tlačítko **OK**. Přístroj detekuje kabelové připojení, ověří připojení sítě a poté se připojí k síti.
2. Po dokončení zvýrazněte položku **OK** a stiskněte tlačítko **OK**.

Kabel – Ručně

Pokud máte statickou adresu IP nebo automatický postup nefunguje, je třeba nastavit hodnoty v nabídce **Nastavení sítě** ručně.

Po provedení výše uvedených kroků 1 až 3:

1. Na obrazovce **Nastavení sítě** změňte položku **Typ sítě** na **Kabel**. Poté vyberte položku **Připojit** a stiskněte tlačítko **OK**. Přístroj hledá síť, poté zobrazí informaci o neúspěšném připojení.

 Pokud lze domácí kino připojit bezdrátově k vaší síti, vyberte zde možnost **Změnit síť** a změňte hodnotu možnosti **Typ sítě** na **Bezdrát** a pokračujte podle pokynů pro bezdrátové sítě uvedených na následující straně.



MAC adresa	XXXXXXXXXXXX
Adresa IP	0. 0. 0. 0
Maska podsítě	0. 0. 0. 0
Brána	0. 0. 0. 0
Server DNS	0. 0. 0. 0

2. Stiskem tlačítek **<>** vyberte položku **Nast. IP** a stiskněte tlačítko **OK**. Zobrazí se obrazovka **Nast. IP**.
3. Vyberte pole **Nastavení IP** a nastavte je na **Zadat ručně**.
4. Vyberte parametr, který chcete zadat (např. **Adresa IP**) a stiskněte tlačítko **OK**. Pomocí tlačítek **^** **v** na dálkovém ovládacím zařízením zadejte číselné hodnoty parametru. Nebo použijte číselnou klávesnici a zadejte číselnou hodnotu parametru. Stiskněte a podržte tlačítko **123**, až se na obrazovce zobrazí číselná klávesnice. Po zobrazení číselné klávesnice vyberte tlačítkem **^** **v** **<>** číslo a stiskněte tlačítko **OK**. Mezi jednotlivými poli pro zadávání v rámci dané hodnoty přecházejte pomocí tlačítek **<>** na dálkovém ovládacím zařízením. Po zadání jednoho parametru stiskněte tlačítko **OK**.
5. Pomocí tlačítek **^** nebo **v** přejděte na další parametr a zadejte číselné jeho hodnoty podle pokynů v kroku 4.
6. Opakujte kroky 4 a 5 až do vyplnění všech hodnot.

- 🔑 Hodnoty nastavení sítě vám sdělí poskytovatel připojení k Internetu.
7. Po dokončení zadávání všech hodnot vyberte položku **OK** a stiskněte tlačítko **OK**. Domácí kino ověří připojení sítě a připojí se k ní.

Bezdrátová síť

Bezdrátovou síť lze nastavit třemi způsoby:

- Bezdrátová síť – automatický postup
- Bezdrátová síť – manuální postup
- WPS (PBC)

Než začnete nastavovat připojení bezdrátové sítě, odpojte se od všech aktuálních připojení bezdrátových zařízení k přístroji, případně deaktivujte vlastní kabelové připojení přístroje.

☐ Bezdrát. – Automaticky

Po provedení kroků 1 až 3 postupu „Konfigurace připojení sítě“ na straně 22:

1. Na obrazovce **Nastavení sítě** změňte položku **Typ sítě** na **Bezdrát.**. Přístroj vyhledá dostupné sítě a zobrazí jejich seznam.



2. Vyberte požadovanou síť a stiskněte tlačítko **OK**.
3. Na obrazovce Zabezpečení zadejte bezpečnostní kód sítě nebo heslo. Písmena zadávejte pomocí tlačítek **^ V <>** a poté stiskněte tlačítko **OK**.
4. Po dokončení vyberte položku **Hotovo** a stiskněte tlačítko **OK**. Přístroj ověří připojení sítě a připojí se k ní.

- 🔑 Bezpečnostní kód nebo heslo najdete na jedné z obrazovek nastavení směrovače nebo modemu.

☐ Bezdrát. – Ručně

Pokud máte statickou adresu IP nebo automatický postup nefunguje, je třeba nastavit hodnoty v nabídce Nastavení sítě ručně.

Po provedení kroků 1 až 3 postupu „Konfigurace připojení sítě“ na straně 22:

1. Na obrazovce **Nastavení sítě** změňte položku **Typ sítě** na **Bezdrát.**. Přístroj vyhledá dostupné sítě a zobrazí jejich seznam.
2. Vyhledejte ve seznamu požadovanou síť nebo položku **Přidat síť** a stiskněte tlačítko **OK**.
3. Pokud jste v kroku 2 vybrali síť, přejděte na krok 6. Pokud jste vybrali položku **Přidat síť**, přejděte na krok 4.
4. Zadejte název vaší bezdrátové sítě nebo název směrovače.
 - Písmena zadávejte pomocí tlačítek **^ V <>** a poté stiskněte tlačítko **OK**.
 - Pokud chcete psát velká písmena (nebo se vrátit zpět k malým písmenům), vyberte položku **↕** a stiskněte tlačítko **OK**.
 - Symboly a znaménka vyberte volbou **123#&** a stiskem tlačítka **OK**. Zpět na písmena se vrátíte volbou položky **123#&** a stiskem tlačítka **OK**.

Po dokončení vyberte položku **Hotovo** a stiskněte tlačítko **OK**.

5. Na obrazovce **Typ zabezpečení**, která se zobrazí, vyberte pomocí tlačítek **^ V** položku **Typ zabezpečení** a stiskněte tlačítko **OK**. Na následující obrazovce zadejte bezpečnostní kód nebo heslo sítě.
 - Písmena zadávejte pomocí tlačítek **^ V <>** a poté stiskněte tlačítko **OK**.

Po dokončení vyberte položku **Hotovo** a stiskněte tlačítko **OK**. Přístroj vyhledá síť.
6. Zobrazí se obrazovka selhání síťového připojení. Stiskem tlačítek **<>** vyberte položku **Nast. IP** a stiskněte tlačítko **OK**.

Nastavení

7. Vyberte pole **Nastavení IP** a nastavte je na **Zadat ručně**.
8. Vyberte parametr sítě, který chcete zadat (např. **Adresa IP**, a stiskněte tlačítko **OK**. Pomocí tlačítek **^** **v** na dálkovém ovládacím zařízením zadejte číselné hodnoty parametru. Nebo použijte číselnou klávesnici a zadejte číselné hodnoty parametru. Stiskněte a podržte tlačítko **123**, až se na obrazovce zobrazí číselná klávesnice. Po zobrazení číselné klávesnice vyberte tlačítkem **^** **v** **<** **>** číslo a stiskněte tlačítko **OK**. Mezi jednotlivými poli pro zadávání v rámci dané hodnoty přecházejte pomocí tlačítek **<** **>** na dálkovém ovládacím zařízením. Po zadání jednoho parametru stiskněte tlačítko **v**.
9. Pomocí tlačítek **^** nebo **v** přejděte na další parametr a zadejte číselné hodnoty podle pokynů v kroku 8.
10. Opakujte kroky 8 a 9 až do vyplnění všech hodnot.

 Hodnoty nastavení sítě vám sdělí poskytovatel připojení k Internetu.

11. Po dokončení vyberte položku **OK** a stiskněte tlačítko **OK**. Zobrazí se obrazovka Zabezpečení.
12. Na obrazovce Zabezpečení zadejte bezpečnostní kód nebo heslo sítě. Písmena zadávejte pomocí tlačítek **^** **v** **<** **>** a poté stiskněte tlačítko **OK**.
13. Po dokončení vyberte položku **Hotovo** na pravé straně obrazovky a stiskněte tlačítko **OK**. Přístroj ověří připojení sítě a připojí se k ní.
14. Poté, co domácí kino ověří připojení k síti, vyberte položku **OK** a stiskněte tlačítko **OK**.

 Můžete také zahájit manuální nastavení sítě výběrem položek **Nastavení > Síť > Stav sítě**.

WPS(PBC)

Jednou z nejsnazších možností, jak nastavit připojení k síti, je funkce **WPS(PBC)**. Pokud je váš bezdrátový směrovač vybaven tlačítkem **WPS(PBC)**, postupujte následovně:

Po provedení kroků 1 až 3 postupu „Konfigurace připojení sítě“ na straně 22:

1. Na obrazovce **Nastavení sítě** změňte položku **Typ sítě** na **Bezdrát..** Přístroj vyhledá dostupné sítě a zobrazí jejich seznam.
2. Vyberte v seznamu položku **WPS(PBC)** a stiskněte tlačítko **OK**.

3. Do dvou minut stiskněte tlačítko **WPS(PBC)** na směrovači. Přístroj automaticky získá všechna potřebná nastavení sítě a po ověření se připojí k síti.
4. Po dokončení zvýrazněte položku **OK** a stiskněte tlačítko **OK**.

 Pro připojení WPS nastavte na bezdrátovém směrovači šifrování AES. Připojení WPS nepodporuje šifrování WEP.

Wi-Fi Direct

Funkce **Wi-Fi Direct** umožňuje připojení zařízení podporujících **Wi-Fi Direct** k přístroji a vzájemná připojení klient-klient, bez použití bezdrátového směrovače.

 Některá zařízení **Wi-Fi Direct** nemusí podporovat funkci AllShare, pokud jsou připojena přes **Wi-Fi Direct**. V takovém případě změňte způsob síťového připojení zařízení k domácímu kinu.

 Přenosy **Wi-Fi Direct** mohou narušovat komunikaci Bluetooth. Před použitím funkce Bluetooth doporučujeme vypnout funkci **Wi-Fi Direct** na jakémkoli zařízení, kde je právě aktivní.

1. Zapněte zařízení **Wi-Fi Direct** a aktivujte na něm funkci **Wi-Fi Direct**.
2. Na hlavní obrazovce vyberte položku **Nastavení** a stiskněte tlačítko **OK**.
3. Vyberte položku **Síť** a stiskněte tlačítko **OK**.
4. Vyberte položku **Wi-Fi Direct** a stiskněte tlačítko **OK**. Zobrazí se zařízení **Wi-Fi Direct**, k nimž lze připojit domácí kino.



5. Existují tři možnosti připojení Wi-Fi:

- Přes zařízení Wi-Fi.
- Přes přístroj pomocí PBC.
- Přes přístroj pomocí kódu PIN.

Jednotlivé možnosti jsou vysvětleny v dalším textu.

Přes zařízení Wi-Fi

1. Na zařízení Wi-Fi proveďte postup připojení k jinému zařízení **Wi-Fi Direct**. Pokyny naleznete v uživatelské příručce zařízení.
2. Po dokončení postupu byste na obrazovce televizoru měli vidět překryvné okno s informací, že zařízení podporující **Wi-Fi Direct** požádalo o připojení. Vyberte položku **OK** a potvrďte stiskem tlačítka **OK**.
3. Objeví se překryvné okno Připojování a poté překryvné okno Připojeno. Po jeho zavření byste měli zařízení na obrazovce **Wi-Fi Direct** vidět jako připojené.

- Při použití postupů PBC a PIN se zařízení připojují automaticky.

Přes přístroj pomocí PBC

1. Vyberte zařízení **Wi-Fi Direct** které chcete připojit k tomuto přístroji, poté stiskněte tlačítko **OK**.
2. Objeví se překryvné okno Připojování a poté překryvné okno Připojeno. Po jeho zavření byste měli zařízení na obrazovce **Wi-Fi Direct** vidět jako připojené.

Přes přístroj pomocí kódu PIN

1. Vyberte zařízení **Wi-Fi Direct** které chcete připojit k tomuto přístroji, poté stiskněte tlačítko **OK**.
2. Objeví se překryvné okno PIN.
3. Zadejte PIN z překryvného okna do příslušného pole na zařízení **Wi-Fi Direct**, které chcete připojit.
4. Objeví se překryvné okno Připojování a poté překryvné okno Připojeno. Po jeho zavření byste měli zařízení na obrazovce **Wi-Fi Direct** vidět jako připojené.





 Při použití funkce **Wi-Fi Direct** dojde k odpojení stávajícího kabelového i bezdrátového připojení.

 Při použití funkce **Wi-Fi Direct** nelze zobrazit textové soubory s příponami .TXT nebo .DOC.

Aktualizace softwaru

Nabídka **Aktualizace softwaru** umožňuje aktualizovat software přístroje, což zvýší jeho výkon nebo zpřístupní další služby.

- Během aktualizace nevypínejte a nezapínejte přístroj ručně.

1. V hlavní nabídce vyberte položku **Nastavení** a stiskněte tlačítko **OK**.
 2. Vyberte položku **Podpora** a stiskněte tlačítko **OK**.
 3. Vyberte položku **Aktualizace softwaru** a stiskněte tlačítko **OK**.
 4. Chcete-li nyní stáhnout aktualizací software a provést aktualizaci, vyberte položku **Aktualizovat** a stiskněte tlačítko **OK**. Podrobnosti viz část "Aktualizovat" na následující straně.
 5. Chcete-li, aby přístroj automaticky stáhl aktualizací software, když je dostupný, vyberte položku **Autom. aktualizace** a stiskněte tlačítko **OK**. (Viz strana 26)
-  Aktualizace je dokončena, když se přístroj vypne, a poté se sám znovu zapne.
-  Společnost Samsung Electronics nepřebírá právní odpovědnost za poruchy přístroje v důsledku nestabilního internetového připojení nebo nedbalosti zákazníka při aktualizaci softwaru.
-  Pokud chcete zrušit aktualizaci v průběhu stahování aktualizací softwaru, stiskněte tlačítko **OK**.
-  Během aktualizace systému se na předním panelu zobrazuje text „UPDATE“ (AKTUALIZACE).

Aktualizovat

Funkci **Aktualizovat** lze použít k aktualizaci softwaru prostřednictvím síťového připojení nebo pomocí jednotky USB flash. Pokyny pro aktualizaci přes síť jsou uvedeny níže. Pokyny pro aktualizaci pomocí jednotky USB flash jsou uvedeny na této straně.

1. Vyberte položku **Aktualizovat** a stiskněte tlačítko **OK**. Zobrazí se okno Aktualizovat.
2. Přístroj vyhledá na Internetu nejnovější verzi softwaru.
3. Pokud se žádná aktualizace nenajde, zobrazí se okno „V současnosti nejsou k dispozici žádné nové aktualizace.“. Ukončete funkci stiskem tlačítka **OK**.
4. Pokud je nalezena nová verze, zobrazí se okno Požadavek na aktualizaci.
5. Vyberte položku **OK**. Přístroj provede aktualizaci softwaru, vypne se a poté se znovu automaticky zapne.
6. Pokud během jedné minuty nevyberete ani **OK** ani **Zrušit**, přístroj uloží aktualizací software. Software můžete aktualizovat později s použitím funkce **Autom. aktualizace**.
7. Pokud vyberete volbu **Zrušit**, přístroj aktualizaci zruší.

 Po dokončení aktualizace softwaru můžete zobrazit informace o novém softwaru pomocí položky Informace o produktu na obrazovce Kontaktovat Samsung.

 Během aktualizace softwaru přístroj nevypínáte. Může to způsobit poruchu přístroje.

Autom. aktualizace

Můžete nastavit funkci **Autom. aktualizace**. V tomto režimu přístroj stahuje nové aktualizace softwaru, pokud je v režimu **Autom. aktualizace**.

V režimu **Autom. aktualizace** je přístroj zapnut, ale připojení k Internetu je aktivní. To umožňuje přístroji stáhnout aktualizací software automaticky v čase, kdy jej nepoužíváte.

1. Stiskem tlačítek **^ v** vyberte režim **Autom. aktualizace** a stiskněte tlačítko **OK**.
2. Vyberte položku **Zapnuto** nebo **Vypnuto**. Vyberete-li **Zapnuto**, přístroj v režimu Automatická aktualizace automaticky stáhne novou aktualizaci při zapnutém napájení. Pokud přístroj stáhne nový aktualizací software, zeptá se vás po zapnutí, zda jej chcete nainstalovat.

 Přístroj musí být připojen k Internetu, aby bylo možno využít funkci **Autom. aktualizace**.

Update by USB (Aktualizace přes USB)

1. Přejděte na web www.samsung.com.
 2. Klikněte na položku **SUPPORT** vpravo nahoře.
 3. Zadejte do pole pro vyhledávání číslo modelu přístroje. Během zadávání čísla modelu se zobrazuje rozevřací seznam přístrojů, které odpovídají modelovému číslu.
 4. Klikněte na číslo modelu přístroje v rozevřacím seznamu.
 5. Na stránce, která se zobrazí, přejděte dolů a klikněte na položku **Firmware Manuals & Downloads**.
 6. Klikněte na položku **Firmware** uprostřed stránky.
 7. Ve sloupci Soubor napravo na stránce klikněte na ikonu **ZIP**.
 8. Klikněte na položku **Send** v prvním překryvném okně, které se objeví. Kliknutím na položku **OK** ve druhém překryvném okně stáhněte soubor firmwaru do počítače.
 9. Rozbalte archiv ZIP do počítače. Měli byste mít jednu složku se stejným názvem, jaký má soubor ZIP.
 10. Zkopírujte složku na USB flash disk.
 11. Zkontrolujte, zda není v přístroji vložen disk, a potom připojte USB flash disk ke konektoru USB v přístroji.
 12. V nabídce přístroje přejděte na položku **Nastavení > Podpora > Aktualizace softwaru**.
 13. Vyberte položku **Aktualizovat**.
 14. Přístroj vyhledá software na zařízení USB. Pokud je software nalezen, zobrazí se okno Požadavek na aktualizaci.
 15. Vyberte položku **OK**. Přístroj provede aktualizaci softwaru, vypne se a poté se znovu automaticky zapne.
 16. Příhrádka disku musí být při provádění aktualizace pomocí konektoru USB prázdná.
-  Po dokončení aktualizace softwaru můžete zobrazit informace o novém softwaru pomocí položky Informace o produktu na obrazovce Kontaktovat Samsung.
-  Během aktualizace softwaru přístroj nevypínáte. Může to způsobit poruchu přístroje.
-  Aktualizace softwaru pomocí konektoru USB jsou možné pouze pomocí USB flash disku.

Přehrávání Obsahu

Domácí kino umožňuje přehrávat obsah z disků Blu-ray/DVD/CD, zařízení USB, počítačů, chytrých telefonů a tabletů, a obsah z Internetu.



Chcete-li přehrávat obsah umístěný na počítači nebo v mobilních zařízeních, musí být tato zařízení a tento přístroj připojeny ke stejné síti. Chcete-li přehrávat obsah umístěný na počítači, musí být na počítači nainstalován síťový software AllShare nebo software DLNA.

 V počítačích s operačními systémy Windows 7 a Windows 8 je software DLNA již nainstalován jako funkce „Přehrát v zařízení“ v přehrávači Windows Media Player.

Přehrávání komerčních disků

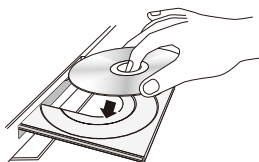
1. Stiskem tlačítka  otevřete přihrádku disku.
2. Disk jemně umístíte do přihrádky tak, aby etiketa disku směřovala nahoru.



3. Stiskem tlačítka  zavřete přihrádku disku. Přehrávání se spustí automaticky.
4. Pokud se přehrávání nespustí automaticky, stiskněte tlačítko  na dálkovém ovládání.

Skladování disků a práce s nimi

• Uchopení disků

- Otisky prstů nebo škrábance na disku mohou zhoršovat kvalitu obrazu a zvuku nebo způsobovat výpadky.
- Nedotýkejte se datové strany disku.
- Disk držte za okraje, aby na něm nevznikly otisky prstů.
- Na disk nelepte štítky ani pásky.











• Čištění disků

- Pokud se disk znečistí otisky prstů nebo nečistotami, otřete jej roztokem jemného mycího prostředku na nádobí ve vodě a pak otřete měkkým hadříkem.



- Při čištění otírejte disk jen mírným tlakem od středu k okrajům.
- Skladování disků
 - Disky chraňte před přímým sluncem.
 - Disky skladujte na chladném a dobře větraném místě.
 - Uschovávejte je v čistém obalu a skladujte na výšku.

Přehrávání multimediálních souborů

1. Na hlavní obrazovce vyberte možnost **MULTIMÉDIA**, a stiskněte tlačítko **OK**. Zobrazí se obrazovka Naposledy přehrávané.
2. Ve spodní části obrazovky vyberte možnost **Paměť**, **Síťové zařízení** nebo **Služba úložiště**.
 - **Paměť** - Zobrazuje úložná zařízení připojená k přístroji.
 - **Síťové zařízení** - Zobrazuje mobilní zařízení, počítače, tablety a další podobná zařízení připojená prostřednictvím sítě.
 - **Služba úložiště** - Zobrazuje cloudové služby, ke kterým jste přihlášení.
-  Po výběru položky se ve spodní části seznamu položek budou zobrazovat informace o dané položce.
3. Vyberte položku nebo zařízení a stiskněte tlačítko **OK**. Zobrazí se obrazovka se seznamem položek nebo zařízení. V závislosti na uspořádání obsahu se zobrazí složky, jednotlivé soubory nebo obojí.
4. Dle potřeby stiskem tlačítek   vyberte složku a stiskněte tlačítko **OK**.
5. Stiskem tlačítek   vyberte soubor, který chcete zobrazit nebo přehrát, a stiskněte tlačítko **OK**.
6. Vybraný soubor se začne přehrávat.
7. Stiskem tlačítka  (**NÁVRAT**) opustíte složku, stiskem tlačítka  (**KONEC**) se vrátíte na hlavní obrazovku.
8. Pokyny k ovládání přehrávání videa a hudby a prohlížení obrázků z úložného zařízení naleznete na straně 29–41.
-  Pro výčet souborů pouze z jednoho média použijte funkci **Filtr** () pravém horním rohu obrazovky s položkami nebo zařízeními.

Přehrávání Obsahu

✎ V rozevíracím seznamu **Filtr** (▼) vyberte možnost **Fotografie, Video** nebo **Hudba**.

✎ I když přístroj zobrazí složky se všemi typy obsahu, zobrazuje jen ty soubory, které odpovídají vybranému typu. Pokud například vyberete možnost **Hudba**, budou zobrazeny pouze hudební soubory.

Přehrávání souborů z paměťového zařízení

Postup 1: Pokud přístroj zapnete až po připojení paměťového zařízení

1. Zapněte přístroj.
2. Postupujte dle pokynů v části „Přehrávání multimediálních souborů“ na straně 27. V kroku 2 vyberte možnost **Paměť**.

Postup 2: Pokud připojíte zařízení USB k zapnutému přístroji

1. Připojte paměťové zařízení k přístroji. (nahraný disk CD, zařízení USB apod.) Zobrazí se překryvné okno „**Přip.nové zař.**“. Jsou-li současně připojena dvě nebo více zařízení, lze mezi nimi přepínat tlačítky <>.



✎ Pokud se okno nezobrazí, využijte způsob 1.

2. Pomocí tlačítek **▲▼** vyberte položku **Celý obsah, Fotografie, Video** nebo **Hudba** a stiskněte tlačítko **OK**. V závislosti na uspořádání obsahu se zobrazí složky, jednotlivé soubory nebo obojí.

✎ Pro výčet souborů pouze z jednoho média použijte funkci **Filtr** (▼) pravém horním rohu obrazovky s položkami nebo zařízeními.

✎ V rozevíracím seznamu **Filtr** (▼) vyberte možnost **Fotografie, Video** nebo **Hudba**.

✎ I když přístroj zobrazí složky se všemi typy obsahu, zobrazuje jen ty soubory, které odpovídají vybranému typu. Pokud například vyberete možnost **Hudba**, budou zobrazeny pouze hudební soubory.

3. Dle potřeby stiskem tlačítek **▲▼<>** vyberte složku a stiskněte tlačítko **OK**.
4. Vyberte soubor, který chcete zobrazit nebo přehrát, a stiskněte tlačítko **OK**.
5. Stiskem tlačítka **↶ (NÁVRAT)** opustíte aktuální obrazovku nebo složku, nebo se stiskem tlačítka **↷ (KONEC)** vrátíte na hlavní obrazovku.
6. Pokyny k ovládání přehrávání videa a hudby a prohlížení obrázků na paměťovém zařízení naleznete na stránkách 29 až 41.

✎ Pokud během přehrávání z paměťového zařízení USB nebo telefonu vložíte disk, režim přístroje se automaticky přepne na „Disk“.

✎ Pokud váš mobilní telefon disponuje technologií DLNA, můžete jeho obsah přehrávat, aniž byste jej museli připojovat pomocí kabelu USB.

Přehrávání médií uložených v počítači nebo mobilním zařízení.

Domácí kino dokáže přehrávat multimediální obsah uložený v počítači nebo mobilním zařízení připojeném ke stejné síti jako domácí kino.

✎ Na počítači, v němž je uložen obsah, který chcete přehrávat na domácím kině, musí být nainstalován software Samsung Link. Mobilní zařízení musí podporovat službu Samsung Link. Další informace naleznete na portálu obsahu a služeb Samsung na adrese <http://link.samsung.com>.

✎ Při přehrávání multimediálních souborů ze serveru DLNA třetí strany může dojít k potížím s kompatibilitou.

✎ V případě některých typů kódování a formátů souborů nemusí být možné přehrát obsah sdílený počítačem nebo mobilním zařízením. Také některé funkce nemusí být dostupné.

✎ Při některých stavech sítě se multimediální obsah nemusí přehrávat plynule. V takovém případě použijte paměťové zařízení USB.

1. Na hlavní obrazovce vyberte možnost **MULTIMÉDIA** a stiskněte tlačítko **OK**.
2. Ve spodní části obrazovky vyberte možnost **Síťové zařízení** a stiskněte tlačítko **OK**. Budou zobrazena úložná zařízení připojená ke stejné síti jako domácí kino.
3. Vyberte úložné zařízení a stiskněte tlačítko **OK**. Zobrazí se sdílené složky a soubory vybraného úložného zařízení.
4. Dle potřeby stiskem tlačítek **^ v <** vyberte složku a stiskněte tlačítko **OK**.
5. Vyberte soubor, který chcete přehrát nebo zobrazit, a stiskněte tlačítko **OK**.
6. Stiskem tlačítka **↶ (NÁVRAT)** opustíte složku, stiskem tlačítka **↷ (KONEC)** se vrátíte na hlavní obrazovku.
7. Pokyny k ovládání přehrávání videa a hudby a prohlížení obrázků z úložného zařízení naleznete na straně 29–41.

- Pro výčet souborů pouze z jednoho média použijte funkci **Filtr** (☑) pravém horním rohu obrazovky s položkami nebo zařízeními.
- V rozevíracím seznamu **Filtr** (☑) vyberte možnost **Fotografie**, **Video** nebo **Hudba**.
- I když přístroj zobrazí složky se všemi typy obsahu, zobrazuje jen ty soubory, které odpovídají vybranému typu. Pokud například vyberete možnost **Hudba**, budou zobrazeny pouze hudební soubory.
- Můžete také přejít na multimediální obsah, který chcete přehrát, a spustit jeho přehrávání stiskem tlačítka **OK**.

Přehrávání médií uložených v cloudové službě

Služba Dropbox a SkyDrive a další cloudové služby ukládají uživatelský obsah, jako jsou soubory fotografií, videa a hudby na vzdáleném serveru přístupném pomocí internetu.

Pokud je vaše domácí kino připojeno k internetu, můžete na domácím kinu zobrazovat a přehrávat mediální obsah uložený na cloudové službě.

- Chcete-li přehrávat obsah z cloudové služby, přihlaste se ke svému účtu Samsung a propojte účet Samsung s účtem u cloudové služby. Informace o propojení účtu Samsung s účtem u cloudové služby naleznete v části „Přihlášení k účtu Samsung“.

1. Na hlavní obrazovce přejděte na položku **MULTIMÉDIA** a stiskněte tlačítko **OK**.
2. Vyberte položku **Služba úložiště** ve spodní části obrazovky.
3. Zobrazí se cloudové služby propojené s vaším účtem Samsung.
4. Vyberte cloudovou službu. Zobrazí se seznam složek a souborů uložených ve vybrané cloudové službě.
5. Dle potřeby stiskem tlačítek **^ v <** vyberte složku a stiskněte tlačítko **OK**.
6. Vyberte soubor, který chcete přehrát nebo zobrazit, a stiskněte tlačítko **OK**.
7. Stiskem tlačítka **↶ (NÁVRAT)** opustíte složku, stiskem tlačítka **↷ (KONEC)** se vrátíte na hlavní obrazovku.
8. Pokyny k ovládání přehrávání videa a hudby a prohlížení obrázků pro možnost **Služba úložiště** naleznete na stranách 29–41.

Ovládání přehrávání videa

Můžete ovládat přehrávání videa na disku Blu-ray nebo DVD, zařízení USB, mobilním zařízení či počítači. U některých typů disků nebo obsahu nemusí být některé funkce popsané v této příručce dostupné.

Tlačítka dálkového ovládání umožňující přehrávání videa

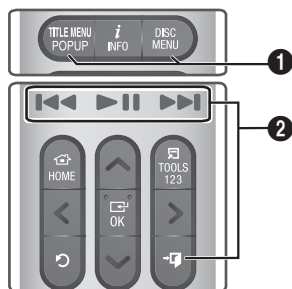

- 1 Použití nabídky disku, titulu, místní nabídky a seznamu titulů

DISC MENU (NABÍDKA DISKU)

Stiskem tohoto tlačítka během přehrávání zobrazíte nabídku disku.

Přehrávání Obsahu

TITLE MENU (NABÍDKA TITULU)

Stiskem tohoto tlačítka během přehrávání vyvoláte nabídku titulu nebo místní nabídku.

- Pokud má disk vytvořen výběr, přejdete na něj stiskem tlačítka **Rádit podle**.

2 Tlačítka související s přehráváním

Přístroj nepřehrává zvuk v režimu vyhledávání nebo pomalém režimu.

- Normální přehrávání obnovíte stiskem tlačítka **▶II**.

▶II	Spuštění/pozastavení přehrávání.
+II (KONEC)	Zastavení přehrávání.
Zrychlené přehrávání	Během přehrávání stiskněte a podržte tlačítko II nebo ▶II . Každým stiskem a podržením tlačítka II nebo ▶II se rychlost přehrávání změní.
Zpomalené přehrávání	V režimu pozastavení stiskněte a podržte tlačítko ▶II . Každým stiskem a podržením tlačítka ▶II se rychlost přehrávání změní.
Přeskočení videa	Během přehrávání stiskněte tlačítko II nebo ▶II . Každým stiskem tlačítka II nebo ▶II přejdete na předchozí nebo následující kapitolu nebo soubor.

Použití nabídky TOOLS (NÁSTROJE)

Komerční disky

Během přehrávání stiskněte tlačítko **TOOLS**.

Video v souboru

Během přehrávání stiskněte tlačítko **TOOLS**.

Pomocí tlačítek **<>** vyberte možnost **Nastavení** (☰) v pravém horním rohu a stiskněte tlačítko **OK**.

Přehrát od začátku

Pro návrat na začátek filmu vyberte tuto položku a stiskněte tlačítko **OK**.

3D

Pokud se aktuálně přehrávaný 3D obsah nezobrazuje správně v režimu 3D, vyberte pomocí nabídky **3D** položku **Vedle sebe** nebo **Nahore a dole**.

- ☞ Nabídku **3D** používejte pouze pro 3D obsah. Pokud použijete funkce **Vedle sebe** nebo **Nahore a dole** na obsah 2D, nemusí být tento obsah zobrazen správně.

Vybrat scénu

Funkci **Vybrat scénu** lze využít během přehrávání k zobrazení požadované scény nebo spuštění filmu od této scény.

- ☞ Pokud je informace indexu souboru poškozená nebo pokud soubor nepodporuje indexování, nebude možné použít funkci **Vybrat scénu**.
- ☞ Pokud přehráváte pomocí funkce DLNA zatímco je přístroj připojen k počítači přes síť, funkce **Vybrat scénu** nemusí být podporována.

✓ **Hledat názvy:** Pokud je na disku nebo zařízení více než jeden film, vyberte takto jiný titul.

1. Vyberte položku **Hledat názvy** a stiskněte tlačítko **OK**.
2. Pomocí tlačítek **▲▼** vyberte titul a stiskněte tlačítko **OK**.

✓ **Hledat kapitoly:** Výběr kapitoly k přehrávání.

1. Vyberte položku **Hledat kapitoly** a stiskněte tlačítko **OK**.
2. Pomocí tlačítek **▲▼** vyberte kapitolu a stiskněte tlačítko **OK**.

✓ **Hledat na časové ose:** Spuštění přehrávání filmu od zadané hrací doby.

1. Vyberte položku **Hledat na časové ose** a stiskněte tlačítko **OK**.
2. Stiskněte a podržte tlačítko **123**, až se na obrazovce zobrazí číselná klávesnice. Po zobrazení číselné klávesnice vyberte tlačítkem **▲▼<>** číslo a stiskněte tlačítko **OK**.





- ☞ Pomocí tlačítek **<>** můžete také převíjet film vpřed či vzad. Při každém stisku tlačítek **<>** se film posune vpřed či vzad o jednu minutu.

Režim Opakování

Vyberte pro opakování titulu, kapitoly či konkrétní části.

- **Vyp:** Návrat k normálnímu přehrávání.
- **Titul:** Opakování vybraného titulu.
- **Kapitola:** Opakování vybrané kapitoly.
- **Opakovat A-B:** Opakování vybrané části.

1. Stiskněte tlačítko **OK** v bodě, v němž chcete začít opakované přehrávání (A).
2. Stiskněte tlačítko **OK** na konci úseku opakovaného přehrávání (B).

-  U některých disků se nemusí zobrazit všechny možnosti opakování.
-  Při přehrávání videa zaznamenaného jako digitální soubor se zobrazí možnost **Vypnuto**, **Opak. jed.** a **Opak. vše**.
-  Položky **Kapitola** nebo **Titul** se nemusí zobrazit okamžitě. Opakováním stiskem tlačítek **^** **v** vyberte požadovanou možnost.
-  Položka **Opakovat A-B** se nemusí zobrazit okamžitě. Opakováním stiskem tlačítek **^** **v** umístěte položku **Opakovat A-B** do požadovaného pole.
-  Bod (B) musí být nejméně 5 sekund hrací doby za bodem (A).

Režim obrazu

Slouží k nastavení režimu **Režim obrazu**.

- **Dynamický:** Zvýšení ostrosti a jasu.
- **Standardní:** Toto nastavení je vhodné pro většinu případů.
- **Film:** Nejlepší nastavení pro sledování filmů.
- **Uživatel:** Nastavení funkcí ostrosti a redukce šumu.

-  Při použití funkce **BD Wise** se tato nabídka nezobrazí.

Režim ekvalizéru

Chcete-li používat ekvalizér, zapněte Režim ekvalizéru.

Nastavení ekvalizéru

Nastavení ekvalizéru.

-  Nabídka Nastavení ekvalizéru se zobrazí, pouze pokud je funkce **Režim ekvalizéru** nastavena na **Zapnuto**.

Zvuk

Výběr požadovaného jazyka zvuku.

Synch. zvuku

V některých případech, když je přístroj připojen k digitální televizi, se nemusí zvukový signál synchronizovat s obrazovým signálem. Pokud k tomu dojde, nastavte pomocí funkce Synchronizace zvuku zpoždění zvuku tak, aby odpovídalo obrazovému signálu.

Titulky

Výběr požadovaného jazyka titulků.

Nastavení titulků

Výběr požadovaných možností titulků.

Úhel

Změna úhlu záběru kamery. Položka **Úhel** zobrazí počet dostupných úhlů záběru (1/1, 1/2, 1/3 atd.).

Obraz BONUSVIEW

Zvuk BONUSVIEW

Výběr požadované možnosti Bonusview.

Otočit



Otočení obrazu o 90° po směru nebo proti směru hodinových ručiček.

Celá obrazovka

Nastavení velikosti obrazu videa. Na výběr jsou položky **Původní**, **Režim1** (větší) a **Režim2** (největší).

Informace

Zobrazení informací o videu.

-  Nabídka **Nástroje** se může lišit v závislosti na disku nebo paměťovém zařízení.
-  Video s vysokým datovým tokem 20 Mb/s a vyšším je na hranicích možností přístroje a může se během přehrávání zastavit.

Přehrávání Obsahu

Použití nabídek Řadit podle a Možnosti

Vyberte funkci **Filtr** (▼) a poté možnost **Video**, tak zobrazíte pouze videa.

✎ Když přístroj zobrazí složky se všemi typy obsahu, zobrazuje jen ty soubory, které odpovídají vybranému typu. Pokud například vyberete možnost **Video**, budou zobrazeny pouze videosoubory.

Na obrazovce se seznamem souborů videa vyberte pomocí tlačítek ▲▼<> položku **Řadit podle** nebo **Možnosti** vpravo nahoře a stiskněte tlačítko **OK**.

Video

Řadit podle

▪ Datum

Zobrazení všech složek s videem podle data. Pokud vyberete složku a stisknete tlačítko **OK**, zobrazí se všechny videosoubory ve složce podle data.

▪ Titul

Zobrazení všech souborů videa na médiu nebo paměťovém zařízení podle titulu.

▪ Složka

Zobrazení všech složek na médiu nebo paměťovém zařízení.

Možnosti

▪ Přehrát vybrané

Funkce **Přehrát vybrané** slouží k vytvoření playlistu prostřednictvím označení souborů k přehrávání. Pro všechna média funguje v podstatě stejně. Viz část „Používání funkce Přehrát vybrané s komerčními disky CD“ na straně 35.

▪ Odeslat

Výběrem položky **Odeslat** odešlete vybrané soubory do online služby (Picasa, Facebook atd.) nebo zařízení. Funkci **Odeslat** můžete využívat až poté, co si vytvoříte online účet a přihlásíte se funkci **Přihlásit**. Funkce **Odeslat** funguje pro hudbu, fotografie a videa v podstatě stejně. Obecné pokyny naleznete v části „Použití funkce Odeslat“ na straně 41.

✎ Nabídky **Možnosti** a **Řadit podle** se mohou lišit v závislosti na disku nebo paměťovém zařízení. Nemusí být zobrazeny všechny možnosti.

✎ Nabídky **Řadit podle** a **Možnosti** jsou obvykle dostupné při zobrazení souborů videa na disku USB flash, počítači, uživatelem nahraném disku nebo mobilním zařízení. Obvykle nejsou dostupné při přehrávání komerčních disků Blu-ray, DVD a CD.

Ovládání přehrávání hudby

Můžete ovládat přehrávání hudebního obsahu uloženého na disku DVD, CD, zařízení USB, mobilním zařízení či počítači. U některých typů disků nebo obsahu nemusí být některé funkce popsané v této příručce dostupné.

Tlačítka na dálkovém ovládacím přístroji používaná pro přehrávání hudby

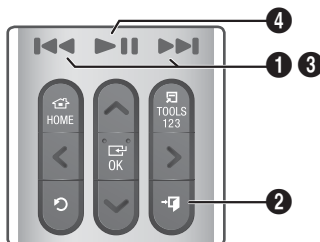

1	Tlačítka ◀◀ ▶▶: Přechod na předchozí/následující stopu.
2	Tlačítko → (KONEC): Zastavení přehrávání stopy.
3	Rychlé přehrávání (pouze Audio CD (CD-DA)): Během přehrávání stiskněte a podržte tlačítko ◀◀ nebo ▶▶. Každým stiskem a podržením tlačítka ◀◀ nebo ▶▶ se rychlost přehrávání změní.
4	Tlačítko ▶ : Přehrávání/pozastavení stopy.

Ovládací prvky obrazovky Hudba



Na začátku se zobrazí obrazovka Seznam stop a začne se přehrávat první stopa. Pokud přehráváte komerčně zaznamenaný disk a nestisknete dočasně tlačítko na dálkovém ovládacím, zobrazí se obrazovka Přehrávání. Na obrazovku Seznam stop se vrátíte stiskem tlačítka **↶** (NÁVRAT).

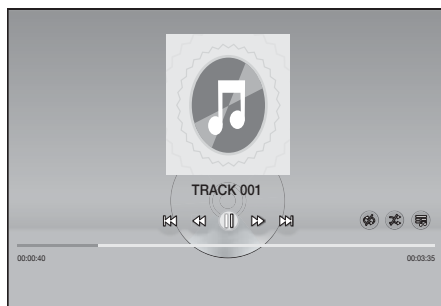

Na obrazovce Seznam stop zvýrazněte pomocí tlačítek **▲▼** požadovanou stopu. Stiskem tlačítka **OK** spustíte přehrávání stopy.

Ovládací prvky na obrazovce pro hudbu

	Pozastavení stopy.
	Přehrávání stopy.
	Přechod na předchozí stopu.
	Přechod na následující stopu.

	Přetáčení stopy k začátku.
	Přetáčení stopy ke konci.
	Opakování jedné nebo všech stop.
	Přehrávání stop v náhodném pořadí.
	Zobrazení ekvalizéru.
	<p>Pouze na obrazovce Seznam hudby</p> <ul style="list-style-type: none"> ✓ Nastavení ekvalizéru: Manuální úprava nastavení ekvalizéru. (Pouze při zapnutém režimu Režim ekvalizéru). ✓ Přehrávat vybrané: Možnost Přehrávat vybrané umožňuje pro přehrávání vybrat konkrétní soubory. Pro všechna média funguje v podstatě stejně. Viz část „Používání funkce Přehrávat vybrané s uživatelem zaznamenanými médii (disky CD, zařízení USB atd.)“ na straně 35. ✓ Konverze: Funkce Konverze převádí zvukové soubory z disku CD na formát mp3 a ukládá konvertované soubory na zařízení USB nebo na mobilní zařízení připojené k přístroji. Viz část „Konverze“ na straně 37. ✓ Informace: Zobrazení informací o stopě.

Pro přístup k ovládacím prvkům spusťte přehrávání stopy a pomocí tlačítek **▲▼<>** přejděte na požadovaný ovládací prvek.

- Ovládací prvky obrazovky Hudba jsou dostupné jen při přehrávání stopy.
- Nejsou zobrazeny všechny ovládací prvky současně.
- U obsahu v souborech se dostupné možnosti nabídky **Nastavení** () liší.

Použití nabídek Řadit podle a Možnosti

Vyberte funkci **Filtr** () a poté možnost **Hudba**, tak zobrazíte pouze hudební soubory.

- I když přístroj zobrazí složky se všemi typy obsahu, zobrazuje jen ty soubory, které odpovídají vybranému typu. Pokud například vyberete možnost **Hudba**, budou zobrazeny pouze hudební soubory.

Přehrávání Obsahu

Na obrazovce se seznamem souborů Hudba vyberte pomocí tlačítek $\wedge \vee < >$ položku **Řadit podle** nebo **Možnosti** vpravo nahoře a stiskněte tlačítko OK.

Hudba

Řadit podle

- **Záznam**
Zobrazení všech hudebních stop na médiu nebo paměťovém zařízení.
- **Album**
Zobrazení všech hudebních souborů na médiu nebo paměťovém zařízení podle alba.
- **Interpret**
Zobrazení všech hudebních souborů na médiu nebo paměťovém zařízení podle interpreta.
- **Žánr**
Zobrazení všech hudebních souborů na médiu nebo paměťovém zařízení podle žánru.
- **Složka**
Zobrazení všech složek na médiu nebo paměťovém zařízení.

Možnosti

- **Přehrát vybrané**
Možnost **Přehrát vybrané** umožňuje vybrat konkrétní soubory. Pro všechna média funguje v podstatě stejně. Viz část „Používání funkce Přehrát vybrané s komerčními disky CD“ na straně 35 a část „Používání funkce Přehrát vybrané s uživateli zaznamenanými médii (disky CD, zařízení USB atd.)“ na straně 35.
- **Odeslat**
Výběrem položky **Odeslat** odešlete vybrané soubory do online služby (Picasa, Facebook atd.) nebo zařízení. Funkce **Odeslat** můžete využívat až poté, co si vytvoříte online účet a přihlásíte se funkcí Přihlásit. Funkce **Odeslat** funguje pro hudbu, fotografie a videa v podstatě stejně. Obecné pokyny naleznete v části „Použití funkce Odeslat“ na straně 41.
- **Kódování**
Nastavení možností kódování textu.
- **Přejmenovat výběr**
Umožňuje upravit název playlistu.
- **Odstranit Výběr**
Umožňuje odstranit playlist.
- **Přid. Do výběru**
Umožňuje do playlistu přidat další soubory.

☞ Nabídka **Možnosti** se může lišit v závislosti na disku nebo paměťovém zařízení. Nemusí být zobrazeny všechny možnosti.

☞ Možnost **Přejmenovat výběr** a **Odstranit Výběr** se zobrazí, pouze pokud playlist existuje.

Opakování stop zvukového CD

Přístroj lze nastavit tak, aby opakoval přehrávání stop zvukového CD (CD-DA/MP3).

1. Během přehrávání vyberte na obrazovce Seznam stop pomocí tlačítek $\wedge \vee < >$ možnost ⌂ v levém dolním rohu obrazovky a poté stiskněte tlačítko OK.
2. Pomocí tlačítek $\wedge \vee$ vyberte požadovaný režim opakování – **Vyp**, **Jedna skl.** nebo **Všechny** – a stiskněte tlačítko OK.



Obrazovka Seznam stop

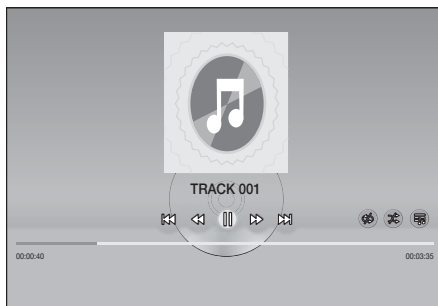

Obrazovka Přehrávání



Stiskem tlačítka ⏮ (NÁVRAT) na dálkovém ovládacím se vrátíte na obrazovku Seznam stop.

Náhodné pořadí stop zvukového CD

Přístroj lze nastavit tak, aby stopy zvukového CD (CD-DA/MP3) přehrával v náhodném pořadí.

1. Během přehrávání vyberte pomocí tlačítek **Λ V <>** položku  v levém dolním rohu obrazovky a poté stiskněte tlačítko **OK**.
2. Pomocí tlačítek **Λ V** vyberte režim **Náhodně Vyp** nebo **Zapnuto** a stiskněte tlačítko **OK**.

Používání funkce Přehrát vybrané s komerčními disky CD

1. Na obrazovce Seznam stop vyberte možnost **Nastavení** () v levém dolním rohu a stiskněte tlačítko **OK**. Zobrazí se nabídka **Nastavení**.
2. Vyberte možnost **Přehrát vybrané** a stiskněte tlačítko **OK**. Zobrazí se obrazovka **Přehrát vybrané**.
3. Pomocí tlačítek **Λ V** vyberte stopu a stiskněte tlačítko **OK**. Na levo od stopy se zobrazí zaškrtnutí.
4. Opakováním kroku 3 vyberte a zaškrtněte další stopy.
5. Pokud chcete odstranit stopu ze seznamu, přejděte na ni a znovu stiskněte tlačítko **OK**. Zaškrtnutí je ze stopy odebráno.
6. Po dokončení vyberte možnost **Přehrát** v levém dolním rohu a stiskněte tlačítko **OK**. Znovu se zobrazí obrazovka Seznam stop a jsou na ní jen zaškrtnuté stopy. Vybrané stopy se automaticky přehrají.
7. Chcete-li zrušit seznam **Přehrát vybrané**, vyberte možnost **Nastavení** () v levém dolním rohu obrazovky Seznam stop. V nabídce **Nastavení** vyberte možnost **Přehrát vše**. Znovu se zobrazí obrazovka Seznam stop a jsou na ní uvedeny všechny stopy disku CD.

 Z disku audio CD (CD-DA) můžete pomocí funkce **Přehrát vybrané** vybrat až 99 stop.

 Na obrazovce **Přehrát vybrané** můžete rovněž vybrat možnost **Vybrat vše**, **Smazat vše** a **Zrušit**.

- Možnost **Vybrat vše** vybere všechny stopy. Tím zrušíte případný výběr jednotlivých stop. Stiskem tlačítka **↶** (**NÁVRAT**) na dálkovém ovládacím nebo volbou možnosti **Přehrát** a poté stiskem tlačítka **OK** zobrazíte na obrazovce Seznam stop všechny stopy a přístroj začne přehrávat všechny stopy od stopy 001.

- Možnost **Smazat vše** slouží ke zrušení výběru všech vybraných stop najednou. Poté vyberte jednotlivé stopy nebo použijte možnost **Vybrat vše** k výběru všech stop, stiskněte tlačítko **↶** (**NÁVRAT**) na dálkovém ovládacím nebo vyberte možnost **Přehrát** a poté stiskněte tlačítko **OK**. Pokud nevyberete možnost **Vybrat vše** nebo nevyberete jednotlivé stopy, seznam **Přehrát vybrané** se nezmění.

- Možnost **Zrušit** zruší veškeré změny provedené na obrazovce **Přehrát vybrané**. Při návratu na obrazovku Seznam stop nebude změněn seznam **Přehrát vybrané**.

Používání funkce Přehrát vybrané s uživatelem zaznamenanými médii (disky CD, zařízení USB atd.)

1. Do domácího kina vložte uživatelem zaznamenaný disk CD nebo připojte zařízení USB s uživatelem zaznamenanými soubory. Zobrazí se překryvné okno **Přip.nové zař..**
2. Vyberte možnost **Hudba** a poté stiskněte tlačítko **OK** na dálkovém ovládacím. Zobrazí se obrazovka Seznam souborů s ikonami stop, složek nebo obojího.
3. Dle potřeby stiskem tlačítek **Λ V <>** vyberte složku a stiskněte tlačítko **OK**.
4. Když jsou zobrazeny stopy, které chcete přehrát, vyberte v pravém horním rohu možnost **Možnosti** a stiskněte tlačítko **OK**.
5. Vyberte možnost **Přehrát vybrané** a stiskněte tlačítko **OK**. Na levé horní straně ikon stop se zobrazí zaškrťovací políčka.
6. Pomocí tlačítek **Λ V <>** vyberte stopu a stiskněte tlačítko **OK**. V zaškrťovacím políčku se zobrazí zaškrtnutí.
7. Opakováním kroku 6 zaškrtněte a vyberte další stopy.
8. Pokud chcete odstranit stopu ze seznamu, přejděte na ni a znovu stiskněte tlačítko **OK**. Zaškrtnutí je ze stopy odebráno.
9. Po dokončení vyberte možnost **Přehrát** a stiskněte tlačítko **OK**. Zobrazí se obrazovka Seznam stop a jsou na ní jen zaškrtnuté stopy. Vybrané stopy se automaticky přehrají.
10. Chcete-li zrušit seznam **Přehrát vybrané** stiskněte tlačítko **↶** (**NÁVRAT**) nebo tlačítko **+|** (**KONEC**). Stisknutím tlačítka **↶** (**NÁVRAT**) se vrátíte na obrazovku Seznam souborů. Stisknutím tlačítka **+|** (**KONEC**) se vrátíte na hlavní obrazovku.

Přehrávání Obsahu

-  Chcete-li pro sledování videí použít funkci **Přehrát vybrané** vyberte ve funkci **Filtr** (▼) možnost **Videa** namísto možnosti **Hudba**.

Používání funkce Přehrát vybrané z hlavní obrazovky

-  V závislosti na použitém médiu vyberte možnost **PŘEHRÁT DISK** nebo **MULTIMÉDIA**.
- Pokud vyberete možnost **PŘEHRÁT DISK**, zobrazí se obrazovka Seznam stop. Pomocí funkce **Filtr** (▼) vyberte možnost **Hudba** a postupujte dle pokynů od kroku 3 výše.
 - Pokud jste vybrali možnost **MULTIMÉDIA**, vyberte na obrazovce **MULTIMÉDIA** možnost **Paměť** nebo **Síťové zařízení**. Poté na obrazovce **Paměť** vyberte dané úložné médium nebo na obrazovce **Síťové zařízení** dané zařízení. Zobrazí se obrazovka Seznam souborů. Pomocí funkce **Filtr** (▼) vyberte možnost **Hudba** a postupujte dle pokynů od kroku 3 výše.

Tvorba a úprava playlistu uloženého na úložném zařízení

Vytvoření playlistu

1. Připojte zařízení USB s uloženou hudbou k portu USB domácího kina a zapněte domácí kino.
2. Na hlavní obrazovce vyberte možnost **MULTIMÉDIA** a stiskněte tlačítko OK.
3. Na obrazovce **MULTIMÉDIA** vyberte možnost **Paměť** a stiskněte tlačítko OK.
4. Vyberte zařízení USB a stiskněte tlačítko OK.
5. V horní části obrazovky vyberte možnost **Filtr** (▼) → **Hudba**.
6. Po opětovném zobrazení obrazovky vyberte možnost **Možnosti** (⚙️) → **Přid. Do výběru**.
7. Na následující obrazovce vyberte existující playlist a stiskněte tlačítko OK.
NEBO
Vyberte možnost **Nový výběr** a stiskněte tlačítko OK. Pokud jste vybrali existující playlist, přejděte ke kroku 9. Pokud jste vybrali možnost **Nový výběr**, přejděte na krok 8.



8. V okně klávesnice zobrazeném na obrazovce přijmete výchozí název nového playlistu nebo zadejte nový název. Po dokončení vyberte možnost **Hotovo**, stiskněte tlačítko OK a přejděte na krok 9.
9. Přejděte na obrazovku s hudbou, kterou chcete přidat do playlistu.
10. Pomocí tlačítek **^ v < >** vyberte stopu a stiskněte tlačítko OK. V zaškrťovacím poličku nalevo od ikony stopy se zobrazí zaškrtnutí.
11. Opakováním kroku 10 zaškrtněte a vyberte další stopy.
12. Pokud chcete odstranit stopu ze seznamu, přejděte na ni a znovu stiskněte tlačítko OK. Zaškrtnutí je ze stopy odebráno.
13. Po dokončení vyberte možnost **Přidat** v horní části obrazovky a stiskněte tlačítko OK. Playlist se uloží na zařízení USB a zobrazí se překryvné okno Přidáno. Stiskněte tlačítko OK.

Přehrávání playlistu



1. Připojte zařízení USB s playlistem k portu USB domácího kina.
2. Přejděte na playlist (hlavní obrazovka → **MULTIMÉDIA** → **Paměť** → Zařízení USB → playlist).
3. Vyberte playlist a stiskněte tlačítko OK. Zobrazí se obrazovka Seznam stop a začne se přehrávat první stopa playlistu.

Úprava playlistu

1. Během přehrávání playlistu vyberte možnost **Nastavení** (⚙️) → **Upravit Výběr** v levém dolním rohu obrazovky Seznam stop.
 2. Pomocí tlačítek **^ v < >** vyberte stopu a stiskněte tlačítko OK. Vedle stopy se zobrazí zatržítko.
 3. Chcete-li výběr zrušit, znovu vyberte danou stopu a stiskněte tlačítko OK.
-  Chcete-li najednou vybrat všechny stopy, použijte možnost **Vybrat vše**. Chcete-li najednou zrušit veškeré vybrané položky, použijte možnost **Zrušit výběr všech**.

4. Po dokončení vyberte ve spodní části obrazovky možnost **Odstranit** a stiskněte tlačítko **OK**. Zobrazí se překryvné okno potvrzení.
5. Vyberte možnost **Ano** a stiskněte tlačítko **OK**.
 -  Při odstranění všech souborů z výběru dojde i k odstranění samotného výběru.
 -  Lze uložit až 5 výběrů.
10. Chcete-li zrušit konverzi po jejím zahájení, stiskněte tlačítko **OK** a vyberte možnost **Ano**. Chcete-li v konverzi pokračovat, vyberte možnost **Ne**.
11. Po dokončení konverze se zobrazí zpráva „**Úspěšně zkonvertováno.**“. Stiskněte tlačítko **OK**. Zobrazí se obrazovka Seznam stop.

Konverze

1. Připojte zařízení USB k portu USB na přední straně přístroje. To je zařízení, na které budou soubory konvertovány.
2. Do domácího kina vložte hudební disk CD. Během chvilky se zobrazí obrazovka Seznam stop.
3. Na obrazovce Track List (Seznam stop) vyberte možnost **Nastavení** () v levém dolním rohu obrazovky a stiskněte tlačítko **OK**. Zobrazí se nabídka Nastavení.
4. Pomocí tlačítek **▲▼** vyberte možnost **Konverze** a stiskněte tlačítko **OK**. Zobrazí se obrazovka Konverze.
5. Pomocí tlačítek **▲▼** vyberte stopu a stiskněte tlačítko **OK**. Nalevo od stopy se zobrazí zaškrtnutí.
6. Opakováním kroku 5 vyberte a zaškrtněte další stopy.
 -  Chcete-li najednou vybrat všechny stopy, vyberte možnost **Vybrat vše** v dolní části obrazovky a stiskněte tlačítko **OK**.
7. Pokud chcete odstranit stopu ze seznamu, přejděte na ni a znovu stiskněte tlačítko **OK**. Zaškrtnutí je ze stopy odebráno.
8. Po dokončení vyberte pomocí tlačítek **▲▼** tlačítko **Konverze** a stiskněte tlačítko **OK**. Zobrazí se překryvné okno Konverze.
9. Tlačítka **▲▼** vyberte zařízení pro uložení konvertovaných souborů a stiskněte tlačítko **OK**. Začne konverze.
 -  Během konverze zařízení neodpojujte.

Použití Bluetooth

Můžete využít přehrávání obsahu zařízení Bluetooth, bezdrátově, s kvalitním stereo zvukem!

Co je to Bluetooth?

Bluetooth je technologie, která umožňuje zařízením s podporou Bluetooth snadno bezdrátově komunikovat na malé vzdálenosti.

- Zařízení Bluetooth může vdávat nezvyklé zvuky nebo nemusí pracovat správně v následujících situacích:
 - Když je část těla v kontaktu s přijímacím/ vysílacím systémem zařízení Bluetooth nebo domácího kina.
 - Překážky, jako jsou stěny, rohy nebo kancelářské přepážky, mohou způsobit rozdíly v šíření signálu.
 - Zařízení využívající stejné pásmo, například zdravotnické přístroje, mikrovlnné trouby a bezdrátové místní sítě, mohou způsobit elektrické rušení.
- Párování domácího kina se zařízením Bluetooth provádějte z těsné blízkosti.
- Čím větší je vzdálenost mezi domácím kinem a zařízením Bluetooth, tím horší je kvalita přenosu. Pokud vzdálenost překročí provozní dosah, komunikace Bluetooth se odpojí.
- V oblastech s neoptimálním příjmem nemusí připojení Bluetooth fungovat.

Přehrávání Obsahu

- Domácí kino má efektivní dosah příjmu až 10 m ve všech směrech, pokud nejsou v okolí překážky. Připojení bude automaticky ukončeno, pokud se zařízení octne mimo uvedený dosah. I v uvedeném dosahu může dojít ke zhoršení kvality zvuku vlivem překážek, jako jsou dveře a stěny.
- Toto bezdrátové zařízení může při svém provozu způsobovat elektromagnetické rušení.

Připojení domácího kina k zařízení Bluetooth

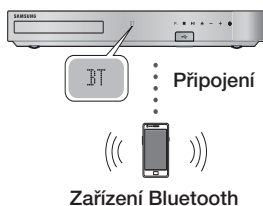

Než začnete, ověřte, že vaše zařízení Bluetooth podporuje funkci stereo náhlavní soupravy Bluetooth.

1. Stiskem tlačítka **SOURCE** na dálkovém ovládacím zobrazíte zprávu **BT**.
 2. Na zařízení Bluetooth, které chcete připojit, vyberte nabídku Bluetooth. Podrobnosti o tomto postupu naleznete v uživatelské příručce zařízení Bluetooth.
 3. Na zařízení Bluetooth vyberte nabídku stereo náhlavní soupravy.
 - Zobrazí se seznam zařízení.
 4. Ze seznamu vyhledaných zařízení zvolte „**[HTS] Hxxxxx**“.
 - Když se domácí kino připojí k zařízení Bluetooth, na předním displeji domácího kina se zobrazí název připojeného zařízení Bluetooth následovaný názvem domácího kina.
 5. Spustíte přehrávání hudby na připojeném zařízení.
 - Můžete poslouchat hudbu hrající z připojeného zařízení Bluetooth přes domácí kino.
- 🔑 Domácí kino podporuje pouze data SBC střední kvality (do 237 kb/s při 48 kHz); nepodporuje data SBC ve vysoké kvalitě (328 kb/s při 44,1 kHz).

- 🔑 Funkce AVRCP je podporována. Její fungování závisí na technických parametrech připojeného zařízení.
- 🔑 Připojte pouze zařízení Bluetooth, která podporují profil A2DP.
- 🔑 V danou chvíli může být přístroj spárován pouze s jedním zařízením Bluetooth.
- 🔑 Funkce vyhledávání nebo připojení nemusí správně fungovat v následujících případech:
 - Pokud je v okolí domácího kina silné elektromagnetické pole.
 - Pokud je s přístrojem spárováno více zařízení Bluetooth současně.
 - Pokud je zařízení Bluetooth vypnuté, příliš vzdálené nebo má poruchu.
 - Zařízení jako mikrovlnné trouby, adaptéry bezdrátových místních sítí, zářivková svítidla a plynové trouby používají stejný frekvenční rozsah jako zařízení Bluetooth, což může způsobit elektromagnetické rušení.
- 🔑 Pro spolehlivější připojení k zařízení Bluetooth nebo jinému zařízení, např. chytrému telefonu, doporučujeme provést aktualizaci softwaru zařízení na nejnovější verzi.

Odpojení zařízení Bluetooth od domácího kina

Můžete odpojit zařízení Bluetooth od domácího kina. Podrobnosti o tomto postupu naleznete v uživatelské příručce zařízení Bluetooth.

- Když je domácí kino odpojeno od zařízení Bluetooth, domácí kino zobrazí na předním displeji zprávu **DISCONNECTED**.

Odpojení domácího kina od zařízení Bluetooth

Stiskem tlačítka **(F.)** na předním panelu přepněte domácí kino z režimu **BT** do jiného režimu nebo domácí kino vypněte.

- Kromě případu, kdy domácí kino odpojte přepnutím funkcí, bude připojené zařízení Bluetooth určitou dobu čekat, zda mu domácí kino neodpoví, a až poté ukončí spojení. (Čas odpojení se může lišit podle zařízení Bluetooth.)

- 📎 V režimu připojení Bluetooth se připojení Bluetooth může přerušit, když vzdálenost mezi domácím kinem a zařízením Bluetooth přesáhne 10 metrů. Když se zařízení Bluetooth vrátí do oblasti účinného dosahu nebo je restartováno, je třeba pro navázání spojení opět provést párování mezi zařízením a domácím kinem.
- 📎 V režimu Bluetooth se spustí spoič obrazovky, pokud zařízení Bluetooth setrvá ve stavu Připraveno po dobu 5 minut. Pokud chcete zařízení Bluetooth opět připojit, vypněte spoič obrazovky a připojte zařízení. Chcete-li vypnout spoič obrazovky, stiskněte libovolné tlačítko na dálkovém ovládacím (tlačítko hlasitosti, tlačítko $\wedge \vee < >$ atd.).

Použití zapnutí přes Bluetooth

Pokud k vypnutému domácímu kinu připojíte přes Bluetooth dříve připojené chytré zařízení, můžete přes toto připojení domácí kino zapnout.

- 📎 Domácí kino musí být připojeno tak, aby fungovala funkce **Rychlý start**.
- 📎 Chcete-li použít tuto funkci, nastavte položku **Nastavení > Systém > Rychlý start** na **Zapnuto**.
- 📎 Chcete-li používat tuto funkci, musí být nejprve navázáno připojení Bluetooth mezi domácím kinem a vaším chytrým zařízením a domácí kino musí být na seznamu známých zařízení Bluetooth vašeho chytrého telefonu.

1. Připojte dříve připojené chytré zařízení k tomuto přístroji pomocí Bluetooth. (Informace o připojení Bluetooth naleznete v uživatelské příručce vašeho chytrého zařízení.)
2. Po připojení se domácí kino automaticky přepne do režimu **BT**.
 - Vyberte na chytrém zařízení hudbu, kterou chcete přehrávat.

Použití NFC (komunikace krátkého dosahu)

Připojte své zařízení podporující technologii NFC skrze Bluetooth k domácímu kinu pomocí tohoto jednoduchého postupu. Domácí kino dokáže přehrávat hudbu z chytrého telefonu.

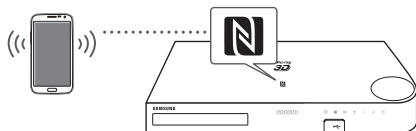

1. Zapněte funkci NFC na chytrém telefonu a ujistěte se, že funkce zámku obrazovky na chytrém telefonu je vypnutá. Pokud by funkce zámku obrazovky na chytrém telefonu byla zapnutá, funkce NFC by nepracovala.
 2. Jemně se dotkněte loga NFC **N** na horní straně domácího kina zařízením podporujícím technologii NFC.
 - Je-li domácí kino vypnuto, automaticky se zapne.
 3. Na chytrém telefonu se zobrazí okno s dotazem, zda chcete navázat připojení Bluetooth. Vyberte položku „Yes“ (Ano).
 - Po dokončení připojení se zobrazí zpráva „connected“ (připojeno).
 4. Chcete-li zařízení NFC odpojit, opět se zařízením dotkněte horního panelu domácího kina.
 - Pro připojení jiného zařízení, které podporuje funkci NFC, zatímco první chytrý telefon je stále připojen, se dotkněte zařízením horního panelu domácího kina. Domácí kino odpojí první chytrý telefon a připojí druhý chytrý telefon.
- 📎 Funkcí NFC jsou vybavena zařízení s operačním systémem Android 4.1 Jelly Bean nebo vyšším.
 - Pokud má vaše zařízení operační systém nižší verze než Android 4.1 Jelly Bean a chcete používat funkci NFC, stáhněte si aplikaci „Samsung NFC Connection“ z obchodu Google Play.
 - 📎 Umístění antény NFC se u jednotlivých chytrých telefonů liší. Před připojením zjistěte, kde se anténa NFC nachází. Před navázáním spojení zjistěte umístění antény podle uživatelské příručky k mobilnímu zařízení.
 - 📎 Pokud je chytrý telefon uložen v obalu se silnými stěnami, připojení se nemusí zdařit.
 - 📎 Značka **N** je ochranná známka nebo registrovaná ochranná známka sdružení NFC Forum, Inc. ve Spojených státech a dalších zemích.
 - 📎 Připojení NFC prostřednictvím Bluetooth nelze navázat během zapínání a vypínání.
 - 📎 Připojení NFC prostřednictvím Bluetooth nebude pracovat, když bliká kontrolka baterie.

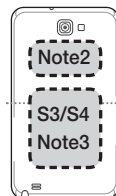

Prohlížení fotografií

Můžete prohlížet fotografie uložené na DVD, paměťovém zařízení USB, mobilním zařízení nebo v počítači.

Použití nabídky Nástroje

Během zobrazení fotografie stiskněte tlačítko **TOOLS** na dálkovém ovládacím.

Vyberte možnost **Nastavení** (☑) v pravém horním rohu obrazovky a stiskněte tlačítko **OK**. Zobrazí se rozevírací seznam nabídky **Nástroje**.

Nastavení prezentace

- **Rychlost:** Nastavení rychlosti prezentace.
- **Efekty:** Nastavení zvláštních efektů prezentace.

Otočit

Otočení obrazu. (Obraz se otočí po směru nebo proti směru hodinových ručiček.)

Lupa

Zvětšení aktuálního obrazu. (Zvětšení až 4krát)

Režim obrazu

- **Dynamický:** Zvýšení ostrosti.
- **Standardní:** Toto nastavení je vhodné pro většinu příležitostí.
- **Film:** Toto je nejlepší nastavení pro sledování filmů.
- **Uživatel:** Nastavení funkcí ostrosti a redukce šumu.

Hudební kulisa

Touto možností zapnete poslech hudby během prezentace fotografií.

Režim ekvalizéru

Chcete-li použít ekvalizér, nastavte hodnotu **Zapnuto**. Upravte si vlastní předvolby zvuku pomocí nastavení ekvalizéru.

Nastavení ekvalizéru

Tato funkce je dostupná, pouze když je funkce **Režim ekvalizéru** nastavena na **Zapnuto**.

Odeslat

Výběrem položky **Odeslat** odešlete vybrané soubory do online služby (Picasa, Facebook atd.) nebo zařízení. Funkci **Odeslat** můžete využívat až poté, co si vytvoříte online účet a přihlásíte se funkcí **Log In** (Přihlásit). Funkce **Odeslat** funguje pro hudbu, fotografie a videa v podstatě stejně. Obecné pokyny naleznete v části „Použití funkce Odeslat“ na straně 41.

Informace

Zobrazení informací o obrazu.

- ☞ Nabídka **Možnosti** se může lišit v závislosti na disku nebo paměťovém zařízení. Nemusí být zobrazeny všechny možnosti.
- ☞ Než povolíte funkci **Hudební kulisa**, musí být soubor fotografií uložen na stejném paměťovém médiu, jako je hudební soubor. Kvalita zvuku ale může kolísat podle datového toku souboru MP3, velikosti fotografie a způsobu kódování.
- ☞ V režimu celé obrazovky nelze zvětšit titulky a grafiku.

Použití nabídek Řadit podle a Možnosti při zobrazení seznamu fotografií

Vyberte funkci **Filtr** (▼) a poté možnost **Fotografie**, tak zobrazíte pouze fotografie.

- ☞ I když přístroj zobrazí složky se všemi typy obsahu, zobrazuje jen ty soubory, které odpovídají vybranému typu. Pokud například vyberete možnost **Fotografie**, budou zobrazeny pouze soubory fotografií.

Na obrazovce se seznamem souborů fotografií vyberte pomocí tlačítek **^ V < >** možnost **Řadit podle** nebo **Možnosti** vpravo nahore a stiskněte tlačítko **OK**.

Fotografie

Řadit podle

- **Datum**
Seskupení všech souborů fotografií na médium nebo paměťovém zařízení podle data. Pro zobrazení fotografií v dané skupině klikněte na skupinu.
- **Titul**
Zobrazení všech souborů fotografií na médium nebo paměťovém zařízení podle titulu.
- **Složka**
Zobrazení všech složek na médium nebo paměťovém zařízení.

Možnosti

■ Prezentace

Spuštění prezentace. Postupně se zobrazí všechny soubory v aktuální složce. Chcete-li vytvořit prezentaci z vybrané skupiny fotografií, přečtěte si oddíl Přehrát vybrané níže.

■ Přehrát vybrané

Možnost **Přehrát vybrané** umožňuje pro přehrávání vybrat konkrétní soubory. Pro všechna média funguje v podstatě stejně. Víz část „Používání funkce Přehrát vybrané s uživatelem zaznamenanými médii (disky CD, zařízení USB atd.)“ na straně 35.

■ Odeslat

Výběrem položky **Odeslat** odešlete vybrané soubory do online služby (Picasa, Facebook atd.) nebo zařízení. Funkci **Odeslat** můžete využívat až poté, co si vytvoříte online účet a přihlásíte se funkci Přihlásit.

 Nabídka **Možnosti** se může lišit v závislosti na disku nebo paměťovém zařízení. Nemusí být zobrazeny všechny možnosti.

Použití funkce Odeslat

1. Pomocí tlačítek **▲▼** vyberte možnost **Odeslat** a stiskněte tlačítko **OK**. Zobrazí se obrazovka Výběr.
2. Pomocí tlačítek **▲▼** vyberte obrázek a poté stiskněte tlačítko **OK**. Nalevo od obrázku se zobrazí zaškrtnutí.
3. Opakováním kroku 2 vyberte a zaškrtněte další obrázky.
4. Pokud chcete odstranit obrázek ze seznamu, přejděte na něj a znovu stiskněte tlačítko **OK**. Zaškrtnutí je z obrázku odebráno.
5. Po dokončení vyberte pomocí tlačítek **▲▼** možnost **Odeslat** a stiskněte tlačítko **OK**. Zobrazí se překryvné okno Odeslat se seznamem online služeb (Picassa, Facebook apod.) nebo zařízení, kam lze posílat fotografie.
6. Vyberte cíl a stiskněte tlačítko **OK**.
7. Pokud posíláte fotografie do online služby, daná služba se spustí. Přihlaste se a postupujte podle pokynů na obrazovce.

 Chcete-li odeslat fotografie do online služby, musíte mít u dané služby účet.

Poslech rádia

- Pokud chcete poslouchat rádio, musíte připojit dodávanou FM anténu.

Ovládání rádia dálkovým ovládáním

1. Stiskem tlačítka **SOURCE** vyberte položku **FM**.
2. Nalad'te požadovanou stanici.
 - Ladění předvoleb 1: Stiskem tlačítka **PRESET** vyberte položku **PRESET** a potom tlačítka **▲▼** vyberte přednastavenou stanici.
 - Přednastavené stanice jsou dostupné až poté, co je uložíte do paměti přístroje.
 - Manuální ladění: Stiskem tlačítka **PRESET** vyberte položku **MANUAL** a potom tlačítka **▲▼** nalad'te nižší nebo vyšší frekvenci.
 - Automatické ladění: Stiskem tlačítka **PRESET** vyberte položku **MANUAL** a potom stiskem a přidržením tlačítek **▲▼** automaticky prohledávejte pásmo.

Nastavení Mono/Stereo

Stiskněte tlačítko **ST/MO**.

- Opakovaným stiskem tlačítka přepnete zvuk mezi nastaveními **STEREO** a **MONO**.
- V oblastí s nekvalitním příjmem vyberte nastavení **MONO** pro čistý příjem bez rušení.

Předvolby stanic

Příklad: Uložení vysílače FM 89,10 do předvolby.

1. Stiskem tlačítka **SOURCE** vyberte položku **FM**.
2. Stiskem tlačítka **▲▼** vyberte <89.10>.
3. Stiskněte tlačítko **MEMORY**.
 - Na displeji bliká ČÍSLO.
4. Opět stiskněte tlačítko **MEMORY**.
 - Stiskněte tlačítko **MEMORY** předtím, než ČÍSLO samo zmizí z displeje.
 - Po stisku tlačítka **MEMORY** zmizí ČÍSLO z displeje a stanice je uložena v předvolbě.

Přehrávání Obsahu

5. Pro uložení dalších stanic opakujte kroky 2 až 4.
- Chcete-li naladit předvolenou stanicí, stiskněte tlačítko **PRESET**, vyberte položku **PRESET** a tlačítky **▲▼** vyberte předvolenou stanicí.

Použití tlačítek dálkového ovládání pro zvláštní efekty

Funkce SOUND EFFECT (Zvukový efekt)



Slouží k výběru režimu optimalizace zvuku.

1. Stiskněte tlačítko **SOUND EFFECT**.
2. Stiskem tlačítek **▲▼** vyberte požadovaný režim: **DSP**, **Virtual Surround**, **Režim SFE** nebo **Sport**.
3. Stiskem tlačítek **<>** vyberte požadovaný zvukový efekt.

DSP

- ✦ **MP3 Enhancer:** Tato funkce pomáhá vylepšit váš zážitek z hudby (například při přehrávání souborů MP3). Zvuk souborů MP3 (24 kHz, 8 bitů) lze převzorkovat až na kvalitu CD (44,1 kHz, 16 bitů).
- ✦ **Power Bass:** Zvýšení hlasitosti basů a dunivé zvukové efekty.
- ✦ **Virtual 7.1** (Pouze HT-H7500WM): Vytvoření virtuálního zvukového efektu 7.1 kanálů s využitím 5.1kanálového systému reproduktorů.
- ✦ **Vyp:** Vyberte pro normální poslech.

Virtual Surround

Dvoukanálový vstup lze nastavit na reprodukci v režimu 5.1kanálového prostorového zvuku.

Režim SFE

- ✦ **Symphony Hall in Boston (Hall 1):** Vytvoří jasný zvuk jako v koncertní síni.
- ✦ **Philharmonic Hall in Bratislava (Hall 2):** Rovněž vytvoří jasný zvuk jako v koncertní síni, ale méně výrazný než při volbě HALL 1.
- ✦ **Jazz Club in Seoul B:** Doporučené nastavení pro jazzovou hudbu.
- ✦ **Church in Seoul:** Vytváří pocit, že jste v chrámu.
- ✦ **Amphitheater (Rock):** Doporučené nastavení pro rock.
- ✦ **Vyp:** Vyberte pro normální poslech.

Sport

- ✦ **Oznamovatel:** Zdůraznění hlasu komentátora během sportovního přenosu umožňuje hlubší ponoření do hry.
- ✦ **Stadión:** Zdůraznění hlasů diváků během sportovního přenosu přidává bezprostřednost.
- ✦ **Vyp:** Vyberte pro normální poslech.

DTS Neo:Fusion II / 3D Sound



Můžete si užít přirozený a živý prostorový zvuk s obohacením o nastavitelnou hloubku zvuku.

- **DTS Neo:Fusion II :** **Vyp** → **Zapnuto**
- **3D Sound** (Pouze HT-H7500WM): **Vyp** → **Vysoký** → **Nizký**
- Funkce **3D Sound** není k dispozici v režimu **FM**.
- Funkce **3D Sound** se zobrazí pouze při výběru položky **Jednoduché nast. reproduktorů > Jednoduchý režim**.

Po připojení přístroje k síti můžete využívat různé síťové služby jako je streamování videa nebo internetové aplikace.

Abyste mohli využít síťové služby, musíte nejprve provést následující:

1. Připojte přístroj k síti (viz strana 14).
2. Nakonfigurujte nastavení sítě (viz strany 22 až 24).

Přihlášení k účtu Samsung



Před použitím funkcí **FILMY A SERIÁLY** nebo **SAMSUNG APPS** doporučujeme přihlásit se k účtu Samsung.

 Nemáte-li účet Samsung, vytvořte si jej výběrem položky **Vytvořit účet**.

Chcete-li vytvořit propojení účtu Samsung, postupujte následovně:



1. Při zobrazení hlavní obrazovce stiskněte tlačítko . Zobrazí se obrazovka **Přihlásit**.
2. Vyberte pole ID a stiskněte tlačítko **OK**. Zobrazí se okno klávesnice.
3. Pomocí klávesnice zadejte svou e-mailovou adresu. Po dokončení vyberte položku **Hotovo** a stiskněte tlačítko **OK**. Opět se zobrazí obrazovka **Přihlásit**.
4. Vyberte pole Heslo a stiskněte tlačítko **OK**. Zobrazí se okno klávesnice.
5. Pomocí klávesnice zadejte své heslo. Po dokončení vyberte položku **Hotovo** a stiskněte tlačítko **OK**. Opět se zobrazí obrazovka **Přihlásit**.
6. Chcete-li si přihlašování pro příště usnadnit, vyberte položku **Přihlásit automaticky** a stiskněte tlačítko **OK**.
7. Vyberte položku **Přihlásit** a stiskněte tlačítko **OK**.
8. Zobrazí se obrazovka **Smluvní podmínky pro účet Samsung**.
9. Vyberte položku **Souhlasím** a stiskněte tlačítko **OK**.
10. Vyberte obrázek, který chcete použít k identifikaci svého účtu, a stiskněte tlačítko **OK**.
11. Vyberte položku **Hotovo**.

 Pokud jste vybrali položku **Přihlásit automaticky**, při příštím přihlášení přístroj automaticky vyplní e-mailovou adresu a heslo. Stačí jen vybrat položku **Přihlásit**.

 Pokud po přihlášení stisknete tlačítko , zobrazí se obrazovka **Přihlásit**. Lze vybrat položky **Spojit účty**, **Upravit profil**, **Odebrat účet** a **Odhlásit**.

Přidání kreditní karty

Kreditní kartu přidáte k účtu takto:

1. Vyberte možnost  v pravém horním rohu hlavní obrazovky a stiskněte tlačítko **OK**. Zobrazí se obrazovka **Přihlásit**.
2. Pokud nejste přihlášení, přihlaste se k účtu. Zobrazí se hlavní obrazovka. Pokud již jste přihlášení, přejděte ke kroku 4.
3. Znovu vyberte možnost  a stiskněte tlačítko **OK**. Zobrazí se obrazovka **Přihlásit**.
4. Na obrazovce **Přihlásit** vyberte možnost **Upravit profil** a stiskněte tlačítko **OK**. Zobrazí se okno klávesnice.
5. Zadejte heslo k vašemu účtu. Po dokončení vyberte možnost **Hotovo** a stiskněte tlačítko **OK**. Zobrazí se obrazovka **Upravit profil**.
6. Vyberte možnost **Přidat kartu** a stiskněte tlačítko **OK**. Zobrazí se překryvné okno Přidat kartu.
7. Přečtěte si text okna Přidat kartu a stiskněte tlačítko **OK**. Zobrazí se obrazovka **Přidat kartu**.
8. Zadejte požadované údaje kreditní karty. Po dokončení vyberte možnost **Uložit** a stiskněte tlačítko **OK**.

Před použitím funkcí FILMY A SERIÁLY nebo SAMSUNG APPS

Pokud jste neprovedli nastavení služby Smart Hub, vyzve vás přístroj při prvním použití funkcí **FILMY A SERIÁLY** nebo **SAMSUNG APPS** k provedení nastavení služby Smart Hub.

1. Na hlavní obrazovce vyberte položku **FILMY A SERIÁLY** nebo **SAMSUNG APPS** a stiskněte tlačítko **OK**.
2. Pokud jste vybrali položku **FILMY A SERIÁLY**, zobrazí se okno služby Smart Hub s dotazem, zda chcete provést nastavení služby Smart Hub. Vyberte položku **Ano** a stiskněte tlačítko **OK**. Zobrazí se uvítací obrazovka.

3. Vyberte položku **Start** a stiskněte tlačítko **OK**. Zobrazí se obrazovka podmínek používání a zásad ochrany osobních údajů služby Smart Hub.
 4. Na obrazovce **Další služby a volby** si přečtete podmínky používání a zásady ochrany osobních údajů služby Smart Hub a potvrďte, že s nimi souhlasíte.
 5. Přejděte k dolní části obrazovky a kliknutím na tlačítko **Zobr. detaily** zobrazte úplné znění dokumentů.
-  S doplňujícími informacemi o ochraně osobních údajů není třeba vyjadřovat souhlas, ale pokud tak neučiníte, nemusí být dostupné některé funkce služby Smart TV.
6. Vyberte položku **Souhlasím se vším** a stiskněte tlačítko **OK**. Zobrazí se obrazovka Instalace dokončena. Stiskněte tlačítko **OK**.

Použití funkce FILMY A SERIÁLY

Na obrazovce **FILMY A SERIÁLY** můžete vysílat filmy a televizní pořady a sledovat je na vašem televizoru. Pro vysílání a sledování většiny filmů a televizních pořadů je vyžadován účet Samsung s registrovanou kreditní kartou. Ohledně registrace karty viz strana 43.

 Tato funkce nabídky nemusí být ve vaší zemi podporována.

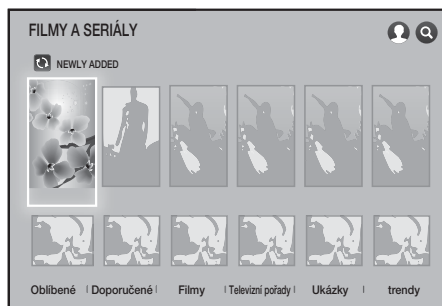

1. Na hlavní obrazovce vyberte položku **FILMY A SERIÁLY** a stiskněte tlačítko **OK**.
 2. Vyberte jednu z možností Doporučené filmy nebo Televizní pořady a stiskněte tlačítko **OK**. Zobrazí se obrazovka s informacemi o příslušném filmu.
-  Při zvýraznění každého filmu a televizního pořadu se ve spodní části ikony každého filmu nebo pořadu zobrazí ikony aplikací, které můžete použít k vysílání daného filmu nebo pořadu.

- 2¹. Můžete také vybrat položky **Oblíbené**, **Doporučené**, **Filmy**, **Televizní pořady**, **Ukázky** nebo **trendy** a stisknout tlačítko **OK**.

Na zobrazené stránce vyberte pomocí tlačítek **^ v < >** pořad, film nebo ukázkou a stiskněte tlačítko **OK**.

Na obrazovkách **Filmy** nebo **Televizní pořady** lze také vybrat položky **Novinky** nebo **Žánry** a zobrazit dostupné televizní pořady nebo filmy.

Na obrazovce **Žánry** vyberte pomocí tlačítek **^ v < >** položku **Žánry** a stiskněte tlačítko **OK**. Chcete-li vybrat položku na stránce s filmy a televizními pořady, přejděte na ni pomocí tlačítek **^ v < >** a stiskněte tlačítko **OK**.

3. Pokud jste si stáhli a nainstalovali některou z aplikací pro vysílání, kterou lze použít pro vysílání filmu nebo pořadu, vyberte možnost **Sledovat** a stiskněte tlačítko **OK**. Daná aplikace se spustí. Pro sledování vybraného filmu nebo pořadu postupujte podle pokynů na obrazovce. Pokud jste nestáhli žádnou z daných aplikací, přejděte na krok 4.
4. Pokud jste nestáhli žádnou z aplikací pro vysílání videa, namísto možnosti **Sledovat** se na obrazovce zobrazí možnost **Sledovat přes**. Vyberte jednu z aplikací pro vysílání videa napravo od možnosti **Sledovat přes** a stiskněte tlačítko **OK**.
5. Zobrazí se dotaz, zda si přejete aplikaci nainstalovat nyní. Vyberte možnost **Instalovat**, stiskněte tlačítko **OK** a v instalaci aplikace postupujte podle pokynů na obrazovce. Rovněž můžete vybrat možnost **Zobrazit detaily**, tak zobrazíte informace o aplikaci. Na obrazovce **Zobrazit detaily** můžete danou aplikaci rovněž stáhnout.
6. Po nainstalování aplikace vyberte možnost **Přehrát** a aplikaci spusťte stisknutím tlačítka **OK**. Případně můžete stisknout tlačítko **↶ (NÁVRAT)** pro návrat na obrazovku **FILMY A SERIÁLY**, znovu vybrat pořad nebo film a poté pokračovat podle pokynů v kroku 3 pro sledování filmu nebo pořadu.

 Položky obsahu a příslušná nabídka ve spodní části obrazovky **FILMY A SERIÁLY** se v jednotlivých zemích liší.

Na každé informační obrazovce filmu nebo pořadu je zobrazeno tlačítko **Sledovat**, pouze pokud jste stáhli a nainstalovali jednu z aplikací pro vysílání videa. Tu můžete použít k vysílání daného filmu nebo pořadu. Možnost **Sledovat přes** se zobrazí, pokud jste nestáhli potřebnou aplikaci pro vysílání videa. Napravo od možnosti **Sledovat přes** je seznam aplikací pro vysílání videa, které můžete použít pro vysílání filmu nebo pořadu. Vyberte ikonu aplikace pro stažení a nainstalování dané aplikace.

Položka **Oblíbené** se nezobrazí, není-li alespoň jeden film nebo televizní pořad označen jako oblíbený. Chcete-li označit film nebo televizní pořad jako oblíbený, vyberte jej. Zobrazí se obrazovka Podrobnosti. Vyberte symbol srdce a stisknete tlačítko **OK**.

Používání SAMSUNG APPS

Na obrazovce **SAMSUNG APPS** můžete stahovat aplikace z internetu a spouštět stažené aplikace v televizoru. Pro přístup k některým aplikacím je vyžadován účet Samsung.

Při přehrávání multimediálního obsahu v aplikacích **SAMSUNG APPS** lze stiskem a přidružením tlačítka **▶||** na dálkovém ovládacím pozastavit přehrávání. Chcete-li pozastavit přehrávání, stisknete a přidržíte tlačítko **➔** (KONEC) na dálkovém ovládacím.

Stručný popis obrazovky SAMSUNG APPS

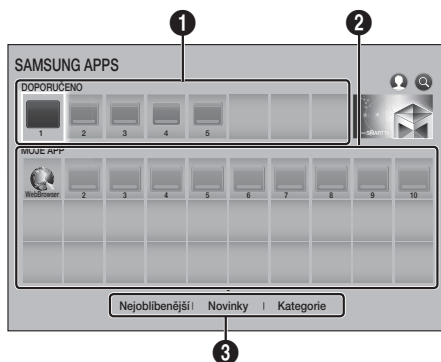

1

DOPORUČENO: Zobrazení doporučeného obsahu spravovaného společností Samsung. Položku Doporučené aplikace nelze odstranit.

2

MOJE APP: Zobrazení vaší vlastní galerie aplikací, kterou lze upravit na obrazovce **MOJE APP**.

3

Nejoblíbenější, Novinky a Kategorie: Zobrazení a stažení dalších aplikací.

Při prvním otevření obrazovky **SAMSUNG APPS** domácí kino automaticky stáhne skupinu aplikací. Po stažení se tyto aplikace zobrazí na obrazovce **SAMSUNG APPS**. Chcete-li zobrazit další aplikace, vyberte položky **Nejoblíbenější**, **Novinky** nebo **Kategorie** ve spodní části obrazovky a stisknete tlačítko **OK**.

Položka **Nejoblíbenější** zobrazuje nejpobulárnější aplikace, položka **Novinky** zobrazuje nejnovější aplikace. Položka **Kategorie** zobrazí řadu ikon představujících kategorie, jako například **Video**, **Hra** a **Sport**. Vyberte ikonu kategorie a stisknete tlačítko **OK**. Domácí kino zobrazí aplikace v dané kategorii.

Stažení aplikace

1. Vyberte položky **Nejoblíbenější**, **Novinky** nebo **Kategorie** a stisknete tlačítko **OK**.
2. Pokud jste vybrali položku **Kategorie**, vyberte ikonu kategorie a stisknete tlačítko **OK**. Jinak přejděte na krok 3.

Na obrazovkách **Nejoblíbenější**, **Novinky** a **Kategorie** je u již stažených aplikací zobrazena zelená šipka.

3. Vyberte aplikaci, kterou chcete stáhnout, a stisknete tlačítko **OK**. Zobrazí se obrazovka Podrobné informace pro danou aplikaci.
4. Vyberte na obrazovce tlačítko **Stáhnout** a stisknete tlačítko **OK**. Položka **Stáhnout** se změní na **Zrušit** a aplikace se začne stahovat.
5. Chcete-li zrušit stahování, stisknete tlačítko **Zrušit** a poté tlačítko **OK**.
6. Po dokončení stahování se položka **Zrušit** změní na **Přehrát**. Vyberte položku **Přehrát** a stiskem tlačítka **OK** spusťte aplikaci. Můžete také stiskem tlačítka **↺** (NÁVRAT) opět zobrazit obrazovku **SAMSUNG APPS**. Stažená aplikace bude zobrazena na obrazovce Aplikace v sekci **MOJE APP**.

Spuštění aplikace

1. Na hlavní obrazovce vyberte položku **SAMSUNG APPS** a stisknete tlačítko **OK**.
2. Na obrazovce **SAMSUNG APPS** vyberte pomocí tlačítek **▲▼<>** aplikaci a stisknete tlačítko **OK**. Aplikace se spustí.

Nabídka Možnosti

Nabídka Možnosti slouží k přidávání aplikací do seznamu **MOJE APP** a jejich odstraňování. Umožňuje také změnit pozici aplikace v seznamu **MOJE APP** a aktualizaci aplikací.

Přesunout

1. Na obrazovce **MOJE APP** vyberte aplikaci, kterou chcete přesunout, a na 3 sekundy stiskněte tlačítko **OK**. Zobrazí se nabídka Možnosti.
2. Vyberte položku **Přesunout** a stiskněte tlačítko **OK**.
3. Pomocí tlačítek **^ V < >** přesuňte aplikaci.
4. Když je aplikace v požadované pozici, stiskněte tlačítka **OK** nebo **+ [KONEC]**.

Odstranit

1. Na obrazovce **MOJE APP** vyberte aplikaci, kterou chcete odstranit, a na 3 sekundy stiskněte tlačítko **OK**. Zobrazí se nabídka Možnosti.
2. Vyberte položku **Odstranit** a stiskněte tlačítko **OK**.
3. Stiskem tlačítek **< >** vyberte položku **OK** a stiskněte tlačítko **OK**.

Vícen. odst.

1. Na obrazovce **MOJE APP** vyberte aplikaci, kterou chcete odstranit, a na 3 sekundy stiskněte tlačítko **OK**. Zobrazí se nabídka Možnosti.
2. Vyberte položku **Vícen. odst.** a stiskněte tlačítko **OK**.
3. Pomocí tlačítek **^ V < >** vyberte aplikace, které chcete odstranit, a stiskněte tlačítko **OK**.
4. Stiskem tlačítka **V** vyberte položku **Odstranit** a stiskněte tlačítko **OK**.

Zobr. detaily

1. Na obrazovce **MOJE APP** vyberte aplikaci, pro niž chcete zobrazit podrobné informace, a na 3 sekundy stiskněte tlačítko **OK**. Zobrazí se nabídka Možnosti.
2. Vyberte položku **Zobr. detaily** a stiskněte tlačítko **OK**.

Změnit zobrazení

1. Na obrazovce **MOJE APP** vyberte aplikaci a na 3 sekundy stiskněte tlačítko **OK**. Zobrazí se nabídka Možnosti.

2. Vyberte možnost **Změnit zobrazení** a stiskněte tlačítko **OK**. Pokud je aktuální zobrazení Nejčastěji přehrávané, zobrazí se dotaz, zda chcete změnit zobrazení na Vlastní zobrazení. Pokud je aktuální zobrazení Vlastní zobrazení, zobrazí se dotaz, zda chcete změnit zobrazení na Nejčastěji přehrávané. Možnost Nejčastěji přehrávané setřídí aplikace podle počtu spuštění každé aplikace. Možnost Vlastní zobrazení umožňuje uspořádat aplikace podle vašeho přání.
3. Vyberte možnost **OK** a zobrazení změňte stiskem tlačítka **OK**.

Zamknout/Odemknout

Zamčení aplikace ztěžuje její neúmyslné odstranění.

1. Na obrazovce **MOJE APP** vyberte aplikaci, kterou chcete zamknout, a na 3 sekundy stiskněte tlačítko **OK**. Zobrazí se nabídka Možnosti.
2. Vyberte položku **Zamknout/Odemknout** a stiskněte tlačítko **OK**.
3. Zobrazí se překryvné okno pro zadání kódu PIN. Zadejte kód PIN. Stiskněte a podržte tlačítko **123**, až se na obrazovce zobrazí číselná klávesnice. Po zobrazení číselné klávesnice vyberte tlačítkem **^ V < >** číslo a stiskněte tlačítko **OK**. Pokud jste nezadali kód PIN, zadejte výchozí kód PIN: 0000.
4. Na ikoně každé aplikace se zobrazí zaškrtnávací políčko. Pomocí tlačítek **^ V < >** přejděte na aplikaci, kterou chcete uzamknout, a vyberte ji stiskem tlačítka **OK**. Na ikoně se zobrazí zatržítka.
5. Opakováním kroku 4 vyberte jiné aplikace. Pomocí možnosti **Vybrat vše** nebo **Zrušit výběr všech** ve spodní části obrazovky vyberte nebo zrušte výběr všech aplikací najednou. Chcete-li zrušit výběr jednotlivých aplikací, vyberte danou aplikaci a stiskněte tlačítko **OK**. Zaškrtnutí zmizí.
6. Po dokončení označení výběru přejděte na možnost **Zamknout** ve spodní části obrazovky a stiskněte tlačítko **OK**.
7. Na ikoně vybrané aplikace se zobrazí značka zámku. Zobrazí se požadavek na zadání kódu PIN pro odstranění nebo odemčení zamčené aplikace.

Aktualizovat aplikace

1. Na obrazovce **MOJE APP** vyberte kteroukoli aplikaci a na 3 sekundy stiskněte tlačítko **OK**. Zobrazí se nabídka Možnosti.
2. Vyberte položku **Aktualizovat aplikace** a stiskněte tlačítko **OK**.

3. Na obrazovce **Aktualizovat aplikace** je zobrazen seznam všech aplikací, pro něž jsou dostupné aktualizace. Vyberte aplikace, které chcete aktualizovat, a stiskněte tlačítko **OK**. Pomocí položky **Vybrat vše** lze aktualizovat všechny uvedené aplikace.
4. Vyberte položku **Aktual.** a stiskněte tlačítko **OK**.

Screen Mirroring

Funkce **Screen Mirroring** umožňuje zobrazit displej chytrého telefonu nebo tabletu se systémem Android na obrazovce televizoru připojeného k přístroji.

1. Na hlavní obrazovce vyberte položku **Screen Mirroring** a stiskněte tlačítko **OK**.
2. Spusťte na zařízení funkci **AllShare Cast** nebo **Screen Mirroring**.
3. Na svém zařízení vyhledejte v seznamu dostupných zařízení název přístroje a vyberte jej.
4. Na televizoru se zobrazí zpráva o připojování (například „Connecting to Android_92gb...“ (Připojování k zařízení Android_92gb...)) a poté zpráva o navázání spojení.
5. Za několik okamžiků se obrazovka zařízení objeví na televizoru.
6. Chcete-li ukončit funkci **Screen Mirroring**, stiskněte tlačítko **→** (KONEC) nebo **↶** (NÁVRAT) na dálkovém ovládacím nebo ukončíte funkci **Screen Mirroring** na chytrém telefonu.

 Lze připojit zařízení podporující funkci AllShare Cast. Upozorňujeme, že ne všechna zařízení podporující AllShare Cast jsou plně podporována tímto přístrojem, to závisí na výrobci. Další informace o podpoře připojení mobilních zařízení naleznete na webu výrobce.

 Při použití funkce **Screen Mirroring** může za určitých okolností dojít k zadržování videa a výpadkům zvuku.

 Přenosy **Screen Mirroring** mohou být rušeny komunikací Bluetooth. Před použitím funkce **Screen Mirroring** doporučujeme vypnout funkci Bluetooth v chytrém telefonu nebo jiném chytrém zařízení (například tabletu).

Použití webového prohlížeče

Na Internet lze přistupovat prostřednictvím aplikace Webový prohlížeč.

1. Na hlavní obrazovce vyberte možnost **SAMSUNG APPS** a stiskněte tlačítko **OK**.

2. Na obrazovce **SAMSUNG APPS** vyberte možnost **WebBrowser** a stiskněte tlačítko **OK**.

 Když spustíte webový prohlížeč a přístroj je kabelem HDMI připojen k televizoru kompatibilnímu s funkcí **BD Wise** a funkce **BD Wise** je zapnuta, prohlížeč vyplní celou obrazovku a rozlišení televizoru je automaticky optimalizováno.

 Webový prohlížeč není kompatibilní s aplikacemi Java.

 Pokud se pokusíte stáhnout soubor, který nelze uložit, zobrazí se chybová zpráva.

 Elektronické obchodování (online nákup zboží) není podporováno.

 Technologie ActiveX není podporována.

 Na některé weby či pro prohlížeče určitých výrobců může být přístup zablokovan.

Procházení odkazů a procházení s ukazatelem

Aplikace Webový prohlížeč podporuje dva způsoby prohlížení internetového obsahu – procházení s ukazatelem a procházení odkazů. Při prvním spuštění prohlížeče je aktivní režim procházení s ukazatelem. Pokud používáte k ovládní webového prohlížeče myš, doporučujeme nechat režim procházení s ukazatelem aktivní. V režimu Procházení s ukazatelem můžete pohybovat ukazatelem pomocí směrových šipek na dálkovém ovládacím. Ukazatel se volně pohybuje okolo obrazovky, podobně jako kurzor počítače při používání myši. V režimu Procházení odkazů slouží směrové šipky k posunu zvýraznění mezi odkazy, tlačítka či vstupními poli. Zvýraznění je omezeno na odkazy, tlačítka a vstupní pole.

Chcete-li aktivovat režim procházení odkazů, postupujte následovně:

1. Pomocí tlačítek **▲ ▼ <>** na dálkovém ovládacím přesuňte kurzor na ikonu prohlížeče odkazů vpravo nahoře na obrazovce. Ikona prohlížeče odkazů je třetí ikona zprava. Když ikona změní barvu na modrou a na obrazovce se zobrazí text „Procházení odkazů“, znamená to, že ukazatel je ve správné poloze.
2. Stiskněte tlačítko **OK**. Režim procházení odkazů je aktivován a bude aktivní i při příštím spuštění aplikace Webový prohlížeč, dokud nepřepnete zpět na procházení s ukazatelem.

Stručný popis ovládacího panelu

Ovládací panel, který je umístěn v horní části obrazovky, obsahuje řadu ikon, které slouží ke spuštění užitečných funkcí. Popisy jednotlivých ikon, počínaje od levého okraje obrazovky:

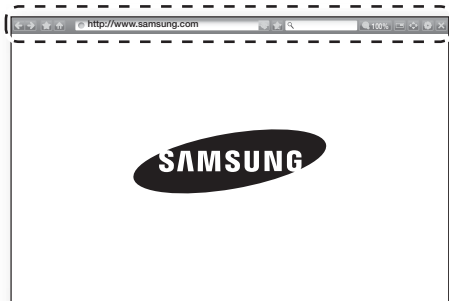

- : Přejít na předchozí stránku.
- : Přejít na následující stránku.
- : Zobrazení obrazovky Záložky a Historie. Aktuální stránku lze uložit do záložek, lze vybrat existující záložku a také upravovat a odstraňovat záložky. Můžete také zobrazit historii prohlížení stránek a vrátit se ke dříve zobrazené stránce.
- : Přejít na hlavní obrazovku webového prohlížeče.
- <http://www.samsung.com>: Manuální zadání adresy stránky pomocí okna klávesnice.
- : Obnovení zobrazení aktuální stránky.
- : Přidání aktuální stránky do záložek.
- : Vyhledávání informací pomocí zadávání slov či znaků s použitím okna klávesnice. Viz část „Použití okna klávesnice“ na této straně.
- **100%**: Zvětšení či zmenšení zobrazení stránky.
- / : Přepínání mezi režimy procházení s ukazatelem a procházení odkazů.
- : Úprava nastavení prohlížeče. Viz sekce „Použití nabídky Nastavení“ na straně 49.
- : Ukončení webového prohlížeče.

Použití okna klávesnice

Při kliknutí na položku <http://www.samsung.com>, nebo při aktivaci pole pro zadání textu a následném stisku tlačítka OK se zobrazí okno klávesnice.



Při ovládání okna klávesnice pomocí dálkového ovládání postupujte následovně:

1. Pomocí tlačítek **^ V < >** na dálkovém ovládání přesuňte zvýraznění na požadované písmeno či číslici.
2. Stiskem tlačítka **OK** vložíte příslušné písmeno nebo číslici do pole pro zadání.
3. Chcete-li vkládat velká písmena, přesuňte zvýraznění na položku **Caps** vlevo nahoře a stiskněte tlačítko **OK**. Chcete-li se vrátit ke vkládání malých písmen, opět zvýrazněte položku **Caps** a stiskněte tlačítko **OK**.
4. Chcete-li vkládat symboly a interpunkční znaménka, zvýrazněte tlačítko **123#&** na levé straně a stiskněte tlačítko **OK**.
5. Chcete-li odstranit vložený znak, přesuňte zvýraznění na tlačítko **←** a stiskněte tlačítko **OK**.
6. Chcete-li odstranit všechny vložené znaky, přesuňte zvýraznění na tlačítko **Smazat** a stiskněte tlačítko **OK**.
7. Po dokončení vkládání textu vyberte položku **Hotovo** a stiskněte tlačítko **OK**.

Pokud jste k přístroji připojili bezdrátovou klávesnici, můžete ji používat ke vkládání písmen, číslic, symbolů a interpunkčních znamének. Mějte na paměti, že bezdrátová klávesnice bude pracovat jen ve chvíli, kdy je zobrazeno okno klávesnice a lze ji používat pouze ke vkládání písmen, číslic, symbolů a interpunkčních znamének.

Možnosti okna klávesnice

Chcete-li zobrazit možnosti okna klávesnice, zvýrazněte tlačítko  v levé dolní části okna klávesnice a stiskněte tlačítko **OK**.

Jazyk

Zvolte jazyk klávesnice. Na výběr jsou angličtina, francouzština a ruština.

Doporučený text

Klávesnice při zadávání textu navrhuje slova. Tuto funkci lze nastavit na **Zapnuto** nebo **Vypnuto**.

Obnovit data doporučeného textu

Funkce Reset vymaže paměť klávesnice Samsung. Výběrem položky **OK** vymažete všechny informace o vašem stylu psaní a všechna nová slova, která si klávesnice Samsung uložila.

Předpovídat další písmeno

Klávesnice při zadávání znaků předvídá následující znak. Předvídané znaky se zobrazují v kruhu kolem právě vloženého znaku. Můžete vybrat jeden z navrhovaných znaků nebo přejít na další znak. Tuto funkci lze nastavit na **Zapnuto** nebo **Vypnuto**.

Náhled znaku s diakritikou

Tuto položku vyberte, chcete-li psát znaky s diakritikou.

Použití nabídky Nastavení

Nabídka Nastavení obsahuje funkce nastavení pro chování a zabezpečení prohlížeče. Chcete-li otevřít nabídku Nastavení, zvýrazněte ikonu  na ovládacím panelu a stiskněte tlačítko **OK**. Chcete-li vybrat položku nabídky Nastavení, zvýrazněte ji a stiskněte tlačítko **OK**.



Zapnout/Vypnout tažení

Zapnutí a vypnutí funkce tažení. Když je funkce tažení zapnutá, lze webovou stránkou pohybovat nahoru a dolů bez použití posuvníku.

Funkce tažení je dostupná jen v režimu procházení s ukazatelem

Schválené servery

Slouží k omezení přístupu dětí k nevhodným webovým stránkám prostřednictvím povolení přístupu pouze k webovým stránkám, které povolíte.

Při každém spuštění této funkce se zobrazí obrazovka kódu PIN. Stiskněte a podržte tlačítko **123**, až se na obrazovce zobrazí číselná klávesnice. Po zobrazení číselné klávesnice vyberte tlačítkem **^ v <>** číslo a stiskněte tlačítko **OK**. Při prvním spuštění této funkce zadejte výchozí kód PIN 0000.

Kód PIN lze změnit pomocí funkce Obnovit heslo pro schválené servery. Další informace jsou uvedeny níže.

- **Schálené servery:** Zapnutí a vypnutí funkce Schválené servery.
- **Obnovit heslo pro Schválené servery:** Změna hesla pro funkci Schválené servery.
- **Přidat akt. str.:** Přidání právě zobrazené webové stránky na seznam Schválené servery.
- **Správa schválených serverů:** Zadání adresy URL do seznamu Schválené servery a jejich odstraňování z tohoto seznamu. Pokud je tato funkce zapnutá a v seznamu Schválené servery nejsou žádné webové stránky, nebudete moci zobrazit žádné webové stránky.

Soukromé procházení zap./vyp.

Zapnutí nebo vypnutí režimu soukromí. Když je režim soukromí zapnutý, prohlížeč neuchovává adresy URL navštívených stránek. Chcete-li zapnout režim soukromí, vyberte položku **OK**.

Když je režim soukromí zapnutý, zobrazuje se před adresou URL v horní části obrazovky ikona „Stop“. Chcete-li vypnout režim soukromí, opět vyberte tuto položku.

Nastavit vyhledávač

Nastavení požadovaného vyhledávače.

Nast. web. prohlížeče

- **Nast. jako dom. str.:** Nastavení domovské stránky prohlížeče.
 - **Blokování oken:** Zapnutí a vypnutí funkce blokování automaticky otevíraných oken.
 - **Blokování str.:** Nastavení, zda se mají blokovat reklamy a vybrat adresy URL, pro něž jsou reklamy blokovány.
 - **Obecné:** Odstranění osobních údajů jako je historie navštívených webových stránek a údaje o prohlížení (soubory cookie apod.) a obnovení všech nastavení prohlížeče na výchozí hodnoty. Lze také nastavit funkci **Zabezpečený režim**.
-  Chcete-li se vyhnout škodlivým stránkám a stránkám pokoušejícím se odcizit osobní údaje a chcete-li zabránit spuštění škodlivého kódu, nastavte funkci **Zabezpečený režim** na **Zapnuto**.
- **Kódování:** Kódování textu na webových stránkách lze nastavit na automatické nebo vybrat konkrétní kódování ze seznamu.
 - **Ukazatel:** Když je kurzor nastaven na Procházení s ukazatelem, lze upravit jeho rychlost.
 - **Informace o prohlížeči:** Zobrazení čísla verze aplikace Webový prohlížeč a informací o autorských právech.

Nápověda

Základní informace o ovládání aplikace Webový prohlížeč.

-  U některých webových stránek nemusí být některé funkce nabídky **Nast. web. prohlížeče** aktivní. Neaktivní funkce jsou zašedlé a nelze je použít.

Propojení účtů internetových služeb s přístrojem

Funkce Propojit účty umožňuje propojit přístroj s vašimi účty u internetových služeb jako je Pandora, takže váš přístroj může automaticky přihlásit při spuštění aplikace pro danou službu.

Chcete-li vytvořit propojení účtu služby, postupujte následovně:

1. Na hlavní obrazovce vyberte tlačítko  v pravém horním rohu a stiskněte tlačítko **OK** pro přihlášení k účtu Samsung.

2. Po přihlášení opět vyberte tlačítko  a stiskněte tlačítko **OK**.
3. Na obrazovce **Můj účet** vyberte položku **Spojit účty** a stiskněte tlačítko **OK**.
4. Na obrazovce **Spojit účty** vyberte službu, kterou chcete propojit s přístrojem, a stiskněte tlačítko **OK**.
5. Na obrazovce **Uživatelské jméno a heslo** zadejte pomocí okna klávesnice uživatelské jméno, které používáte k přihlášení k vybrané službě. Po dokončení vyberte položku **Hotovo** a stiskněte tlačítko **OK**.
6. Stejným postupem zadejte heslo. Po dokončení vyberte položku **Hotovo** a stiskněte tlačítko **OK**.
7. Vyberte položku **OK** a stiskněte tlačítko **OK**.

BD-LIVE™

Po připojení přístroje k síti můžete využívat různé služby spojené s filmy na discích BD-LIVE.

1. Připojte paměťové zařízení USB ke konektoru USB na přední straně přístroje a ověřte volnou paměť. Na paměťovém zařízení musí být nejméně 1 GB volného místa pro služby BD-LIVE.
2. Na hlavní obrazovce vyberte položku **Nastavení** a stiskněte tlačítko **OK**.
3. Vyberte položku **Síť** a stiskněte tlačítko **OK**.
4. Vyberte položku **Nastavení BD-Live** a stiskněte tlačítko **OK**.
5. Vyberte položku **Správa BD dat** a stiskněte tlačítko **OK**.
6. Vyberte položku **Volba zařízení** a stiskněte tlačítko **OK**.
7. Vyberte zařízení USB a stiskněte tlačítko **OK**.
8. Vložte disk Blu-ray, který podporuje BD-LIVE.
9. Vyberte položku ze seznamu obsahu BD-LIVE nabízeného výrobcem disku.

-  Způsob práce s BD-LIVE a nabízeným obsahem se může lišit v závislosti na výrobcu disku.

Další informace

Poznámky

Připojení

VÝSTUP HDMI

- U některých televizorů nemusí některá výstupní rozlišení HDMI fungovat.
- Pro sledování videa s technologií 3D je vyžadováno připojení HDMI.
- Při použití dlouhého kabelu HDMI se na obrazovce může objevit zrnění. V takovém případě nastavte funkci **HDMI Deep Color** na **Vyp.**

Nastavení

Nastavení 3D

- U některých disků 3D lze přehrávání filmu ve 3D zastavit jedním stiskem tlačítka **→** (KONEC). Film se zastaví a 3D režim je deaktivován. Volby 3D během přehrávání 3D můžete změnit jedním stiskem tlačítka **→** (KONEC). Zobrazí se nabídka Blu-ray. Znovu stiskněte tlačítko **→** (KONEC) a vyberte položku **Nastavení 3D** v nabídce Blu-ray.
- V závislosti na obsahu a pozici obrazu na televizoru můžete vidět vlevo, vpravo nebo na obou stranách vislé černé pruhy.

Poměr stran obrazu

- U některých typů disků nemusí být některé poměry stran dostupné.
- Pokud vyberete poměr stran a možnost odlišnou od skutečného poměru stran televizoru, může se obraz zdát zdeformovaný.
- Pokud vyberete poměr stran **16:9 původní**, váš televizor může zobrazit formát **4:3 Pillarbox** (s černými pruhy po stranách).

BD Wise (pouze přístroje Samsung)

- Když je funkce **BD Wise** nastavena na **Zapnuto**, nastavení **Rozlišení** se automaticky vrátí na **BD Wise** a v nabídce **Rozlišení** se zobrazí položka **BD Wise**.
- Pokud připojené zařízení nepodporuje funkci **BD Wise**, nelze využít funkci **BD Wise**.
- Pro správný provoz funkce **BD Wise** nastavte nabídku **BD Wise** přístroje i televizoru na **Zapnuto**.

Digitální výstup

- Vyberte správné nastavení položky **Digitální výstup**, jinak uslyšíte jen šum nebo vůbec nic.
- Pokud zařízení HDMI (AV přijímač, televizor) není kompatibilní s komprimovanými formáty (Dolby Digital, DTS), je na výstupu zvuk ve formátu PCM.
- Běžné disky DVD nemají zvuk BONUSVIEW ani zvukové efekty navigace.
- Některé disky Blu-ray nemají zvuk BONUSVIEW ani zvukové efekty navigace.
- Toto nastavení funkce **Digitální výstup** nemá vliv na analogový (stereo) zvuk ani na HDMI výstup zvuku pro televizor. Ovlivní optický výstup a HDMI výstup zvuku v případě, že je přístroj připojen k AV přijímači.
- Při přehrávání zvukových stop MPEG je zvukový signál na výstupu ve formátu PCM nezávisle na nastavení funkce **Digitální výstup** (PCM nebo Bitstream).
- Funkci **Digitální výstup** lze aktivovat, pokud je funkce **Zvukový výstup** nastavena na **TV reproduktor**.

Připojení k Internetu BD-Live

- Při práci s obsahem BD-LIVE může být připojení k Internetu omezeno.

Anynet+ (HDMI-CEC)

- U některých televizorů nemusí některá výstupní rozlišení HDMI fungovat. Další informace najdete v uživatelské příručce k televizoru.
- Tato funkce není k dispozici, pokud kabel HDMI nepodporuje CEC.
- Pokud váš televizor Samsung nese logo Anynet+, znamená to, že podporuje Anynet+.

Správa BD dat

- V režimu externí paměti se může přehrávání disku zastavit, pokud během přehrávání odpojíte zařízení USB.
- Podporována jsou pouze zařízení USB formátovaná na souborový systém FAT (jmenovka svazku DOS 8.3). Doporučujeme používat zařízení USB podporující protokol USB 2.0 s rychlostí čtení/zápisu alespoň 4 MB/s.
- Funkce **Pokračovat** v přehrávání nebude pracovat poté, co paměťové zařízení naformátujete.
- Celková volná paměť pro funkci **Správa BD dat** se může lišit v závislosti na podmínkách.

DivX® Video On Demand

- Další informace o službě DivX(R) VOD naleznete na webu „<http://vod.divx.com>“.

Přední displej

- Nelze změnit jas tlačítka  a tlačítka **VOL +**, -.

Nast. reproduktorů

- Při nastavení funkce **Zvukový výstup na TV reproduktor** zvuk vychází z reproduktorů televizoru.

Zvuk HDMI

- HDMI výstup zvuku pro reproduktory televizoru je automaticky smíchan do dvou kanálů.

Zpětný kanál zvuku



- Při nastavení funkce **Anynet+ (HDMI-CEC)** na **Vyp** není funkce **Zpětný kanál zvuku** dostupná.
- Použití kabelu HDMI bez certifikace ARC (Audio Return Channel) může způsobit problémy s kompatibilitou.
- Funkce ARC je k dispozici, pouze pokud je připojen televizor podporující ARC.

Přehrávání

Přehrávání video souborů

- Video s vysokým datovým tokem 20 Mb/s a vyšším je na hranicích možností přístroje a může se během přehrávání zastavit.

Výběr jazyka zvuku

- Indikátor   se nezobrazí, pokud sekce **BONUSVIEW** neobsahuje žádná nastavení zvuku **BONUSVIEW**.
- Dostupnost jazyků pro funkci **Jazyk zvuku** závisí na tom, jaké jazyky jsou uloženy na disku. Funkce nebo některé jazyky nemusí být k dispozici.
- Některé disky Blu-ray mohou nabízet možnost výběru zvukových stop v angličtině ve formátu PCM nebo Dolby Digital.

Výběr jazyka titulků

- V závislosti na konkrétním disku Blu-ray nebo DVD může nabídka disku umožňovat přepnutí na požadovaný jazyk titulků. Stiskněte tlačítko **DISC MENU**.
- Tato funkce závisí na tom, jaké jazyky titulků jsou na disku uloženy, a nemusí být dostupná u všech disků Blu-ray/DVD.
- Pokud disk Blu-ray obsahuje sekci **BONUSVIEW**, budou také zobrazeny informace o režimu **BONUSVIEW** hlavního filmu.
- Tato funkce současně přepíná primární i sekundární titulky.
- Zobrazí se celkový počet primárních, respektive sekundárních titulků.

Přehrávání souborů JPEG

- V režimu celé obrazovky nelze zvětšit titulky a grafiku.

Přehrávání Obsahu

Použití tlačítka **TOOLS** během prohlížení fotografií

- Pokud je domácí kino připojeno k televizoru kompatibilnímu s funkcí **BD Wise**, který má funkci **BD Wise nastavenou na Zapnuto**, nabídka nastavení **Obraz** se nezobrazí.
- Funkce **Hudební kulisa** nepracuje, pokud hudební soubor není ve stejné složce jako fotografie. Kvalita zvuku může být ovlivněna datovým tokem souboru MP3, velikostí fotografie a způsobem kódování.

Kompatibilita s disky a formáty

Typy disků a obsahu, které přístroj dokáže přehrát

Média	Typ disku	Podrobnosti
VIDEO	Disk Blu-ray Disk 3D Blu-ray	Disk BD-ROM nebo BD-RE/-R ve formátu BD-RE.
	DVD-VIDEO, DVD-RW, DVD-R, DVD+RW, DVD+R	DVD-VIDEO, nahrané disky DVD+RW/DVD-RW(V)/DVD-R/+R, které byly nahrány a finalizovány, nebo paměťová zařízení s rozhraním USB obsahující soubory DivX, MKV, MP4.
HUDBA	CD-RW/-R, DVD-RW/-R, BD-RE/-R	Hudba uložená na discích CD-RW/-R, DVD-RW/-R, BD-RE/-R nebo paměťových zařízeních s rozhraním USB obsahujících soubory MP3 nebo WMA.
FOTO	CD-RW/-R, DVD-RW/-R, BD-RE/-R	Fotografie uložené na discích CD-RW/-R, DVD-RW/-R, BD-RE/-R nebo paměťových zařízeních s rozhraním USB obsahujících soubory JPEG.









- ✎ Přístroj nemusí přehrát některé disky CD-RW/-R nebo DVD-R, v závislosti na typu disku a podmínkách při záznamu.
- ✎ Pokud nebyl disk DVD-RW/-R správně nahrán v režimu DVD Video, nebude jej možno přehrát.
- ✎ Přístroj nepřehraje obsah nahraný na disku DVD-R s datovým tokem vyšším než 10 Mb/s.
- ✎ Přístroj nepřehraje obsah nahraný na disku BD-R nebo paměťovém zařízení USB s datovým tokem vyšším než 30 Mb/s.
- ✎ Přehrávání některých typů disků nemusí fungovat nebo nemusí fungovat některé funkce, například přepnutí úhlu a poměru stran. Podrobné informace o disku jsou uvedeny na jeho obalu. Dle potřeby do nich nahlédněte.
- ✎ Při přehrávání titulu BD-J může načítání trvat déle než v případě běžného titulu, nebo mohou být některé funkce pomalé.

Typy disků, které přístroj nepřehraje

- HD DVD
- DVD-ROM/PD/MVDisc atd.
- DVD-RW (režim VR)
- CVD/CD-ROM/CDV/CD-G/CD-I/LD (z disků CD-G se přehraje jen zvuk, grafika ne).
- DVD-RAM
- Super Audio CD (přehraje se jen vrstva CD)
- Disky 3,9 GB DVD-R pro stříh.



- ✎ Tento přístroj nemusí reagovat na všechny pokyny při ovládání, protože některé disky Blu-ray, DVD a CD umožňují pouze konkrétní nebo omezené ovládání a během přehrávání umožňují pouze některé funkce.
- ✎ Společnost Samsung nezaručuje, že tento přístroj přehraje všechny disky označené logotypem Blu-ray, DVD nebo CD, protože formáty disků se vyvíjejí a při vytváření obsahu disků Blu-ray, DVD a CD anebo při výrobě disků může dojít k chybám.
- ✎ S případnými dotazy ohledně potíží při přehrávání disků Blu-ray, DVD nebo CD na tomto přístroji kontaktujte středisko péče o zákazníky SAMSUNG. Další informace o omezení přehrávání také najdete ve zbytku této příručky.
- ✎ Některé prodávané disky a disky DVD zakoupené mimo váš region nemusí tento přístroj přehrát.

Logotypy disků, které přístroj přehraje

	
Disk Blu-ray	Disk 3D Blu-ray
	
BD-LIVE	Dolby
	
DTS	
	
Java	DivX
	
Televizní norma PAL ve Velké Británii, Francii, Německu atd.	

Kód regionu

Tento přístroj a disky jsou označeny kódem regionu. Tyto kódy regionu se musí shodovat, aby bylo možné disk přehrát. Pokud se kódy neshodují, přehrávání disku není možné. Kód regionu tohoto přístroje je uveden na zadním panelu přístroje.

Typ disku	Kód regionu	Oblast
Disk Blu-ray		Severní Amerika, Střední Amerika, Jižní Amerika, Korea, Japonsko, Tchaj-wan, Hongkong a jihovýchodní Asie.
		Evropa, Grónsko, francouzské državy, Blízký Východ, Afrika, Austrálie a Nový Zéland.
		Indie, Čína, Rusko, Střední a Jižní Asie.

DVD- VIDEO		USA, državy USA a Kanada
		Evropa, Japonsko, Blízký Východ, Egypt, Afrika, Grónsko
		Tchaj-wan, Korea, Filipíny, Indonésie, Hongkong
		Mexiko, Jižní Amerika, Střední Amerika, Austrálie, Nový Zéland, tichomořské ostrovy, Karibik
		Rusko, Východní Evropa, Indie, Severní Korea, Mongolsko
		Čína

 Pokud kód regionu disku Blu-ray/DVD neodpovídá kódu regionu přístroje, disk nelze přehrát.

AVCHD (Advanced Video Codec High Definition)

- Tento přístroj přehrává disky AVCHD. Obvykle se zaznamenávají a používají ve videokamerech.
- Formát AVCHD je formát digitálního videa s vysokým rozlišením.
- Formát MPEG-4 AVC/H.264 komprimuje obraz efektivněji než běžný formát komprese obrazu.
- Některé disky AVCHD využívají formát „x.v.Colour“. Tento přístroj přehrává disky AVCHD využívající formát „x.v.Colour“.
- „x.v.Colour“ je ochranná známka společnosti Sony Corporation.
- „AVCHD“ a logo AVCHD jsou ochranné známky společnosti Matsushita Electronic Industrial Co., Ltd. a Sony Corporation.

 Některé disky ve formátu AVCHD se nemusí přehrát, v závislosti na podmínkách při záznamu.

 Disky ve formátu AVCHD je nutno finalizovat.

 „x.v.Colour“ nabízí širší rozsah barev než normální disk DVD z kamery.

 Některé disky ve formátu DivX, MKV a MP4 nemusí být možné přehrát, v závislosti na rozlišení a snímkové frekvenci videa.

Podporované formáty

Poznámky k připojení USB

- Přístroj podporuje paměťová zařízení s rozhraním USB, přehrávače MP3, digitální fotoaparáty a čtečky karet s rozhraním USB.
- Přístroj nepodporuje názvy složek nebo souborů delší než 128 znaků.
- Některá zařízení s rozhraním USB a digitální fotoaparáty nemusí být s tímto přístrojem kompatibilní.
- Přístroj podporuje souborové systémy FAT16, FAT32 a NTFS.
- Zařízení s rozhraním USB připojte přímo k portu USB na přístroji. Připojení kabelem USB může způsobit problémy s kompatibilitou.
- Vložení více než jednoho paměťového zařízení do multiformátové čtečky karet může způsobit nesprávnou funkci.
- Přístroj nepodporuje protokol PTP.
- Během přenosu nebo záznamu dat na zařízení USB je neodpojujte.
- Čím větší je rozlišení obrazového souboru, tím déle se obrázek načítá.
- Přístroj nepřehraje soubory MP3 s ochranou DRM (Digital Rights Management) stažené z komerčních webů.
- Přístroj podporuje video se snímkovým kmitočtem nižším než 30 snímků/s.
- Přístroj podporuje pouze velkokapacitní paměťová zařízení USB (MSC) jako jsou USB klíčenky a pevné disky s rozhraním USB. (Rozbočovače nejsou podporovány.)
- Některé pevné disky s rozhraním USB, multiformátové čtečky karet a USB klíčenky nemusí být s tímto přístrojem kompatibilní.
- Pokud zařízení s rozhraním USB vyžaduje vyšší napájecí proud, může být omezeno bezpečnostní ochranou portu.
- Pokud je přehrávání z pevného disku s rozhraním USB nestabilní, zajistěte dodatečné napájení připojením pevného disku k napájecímu zdroji. Pokud problém přetrvává, kontaktujte výrobce pevného disku s rozhraním USB.
- Společnost SAMSUNG nezodpovídá za poškození nebo ztrátu dat.

Podpora video souborů

Přípona souboru	Kontejner	Video kodek	Rozlišení	Snímková frekvence (snímků/s)	Datový tok (Mb/s)	Zvukový kodek
*.avi	AVI MKV ASF MP4 3GP MOV FLV VRO VOB PS TS SVAF	MVC	1920x1080	24/25/30	60	AC3 LPCM ADPCM (IMA, MS) AAC HE-AAC WMA DD+ MPEG(MP3) DTS (Core, LBR)
*.mkv		Motion JPEG				
*.asf		H.264 BP/MP/HP				
*.wmv		Divx 3.11 / 4 / 5 / 6				
*.mp4		MPEG4 SP/ASP				
*.mov		Window Media Video v9(VC1)				
*.3gp		AVS	1280x720	FHD : MAX 30 HD : MAX 60		
*.vro		Window Media Video v7(WMV1), v8(WMV2)				
*.mpg		H 263 Sorrenson				
*.mpeg		Microsoft MPEG-4 v3	720x576	MAX 30		
*.ts		Microsoft MPEG-4 v1, v2				
*.flv		VP6	640x480	6~30	4	
*.tp		VP8	1920x1080	6~30		
*.trp	VP8	1920x1080	6~30	20	Vorbis	
*.mov	VP8	1920x1080	6~30	20	RealAudio 6	
*.flv	VP8	1920x1080	6~30	20	RealAudio 6	
*.vob	VP8	1920x1080	6~30	20	RealAudio 6	
*.svi	VP8	1920x1080	6~30	20	RealAudio 6	
*.m2ts	VP8	1920x1080	6~30	20	RealAudio 6	
*.mts	VP8	1920x1080	6~30	20	RealAudio 6	
*.divx	VP8	1920x1080	6~30	20	RealAudio 6	
*.ps	VP8	1920x1080	6~30	20	RealAudio 6	
*.webm	WebM	VP8	1920x1080	6~30	20	Vorbis
*.rmvb	RMVB	RV8/9/10 (RV30/40)	1920x1080	6~30	20	RealAudio 6

■ Omezení

- Soubory nejsou podporovány, pokud jsou problémy s obsahem mezi podporovanými kodeky ve výše uvedeném seznamu.
- Normální přehrávání není zaručeno, pokud jsou informace kontejneru souboru nesprávné nebo je samotný soubor narušen.
- Zvuk a přehrávání videa se může odpojit v případě obsahu s datovým tokem/snímkovou frekvencí vyšší než je standardní.
- Pokud je poškozen index souboru, nefunguje posouvání (přeskakování).
- V závislosti na stavu sítě, může při přehrávání obsahu ze sítě docházet k výpadkům.
- Některá zařízení s rozhraním USB a digitální fotoaparáty nemusí být s tímto přístrojem kompatibilní.
- Formát RMVB je podporován pouze v Číně a Hongkongu
- Kodek AVS je podporován pouze pro obsah pro Čínu
- Přípona *.ps je podporována pouze pro obsah pro Čínu
- Kodek DivX není podporován pro obsah v USA

■ Dekodér videa

- Podpora H.264 do úrovně 4.1 (s výjimkou FMO/ASO/RS)
- VC1 AP L4 není podporováno
- S výjimkou WMV v7, v8, MS MPEG-4 v3, MVC, VP6 do 1280x720: max. 60 sn./s nad 1280x720: max. 30 sn./s
- GMC 2 či vyšší není podporováno
- U 3D obsahu jsou podporovány pouze typy sekvencí SVAF nahoře a dole, vedle sebe a vlevo/vpravo (2 ES).
- Podporuje pouze specifikaci BD MVC

■ Dekodér zvuku

- Podporuje WMA 10 Pro (až 5.1)
- Nepodporuje bezztrátové kódování WMA.
- Podporuje profil M2
- Modely vyrobené pro Čínu a Hongkong nepodporují bezztrátový formát RealAudio 10
- QCELP, AMR NB/WB není podporováno
- vorbis: Podporuje kanály až do 5.1
- DD+: Podporuje až 7.1kan.
- Kodek DTS LBR je podporován pouze pro kontejnery MKV/MP4/TS

Podpora hudebních souborů

Přípona souboru	Typ	Kodek	Poznámky
*.mp3	MP3	MPEG-1 Audio Layer 3	-
*.m4a *.mpa *.aac	MPEG-4	AAC	-
*.flac	FLAC	FLAC	Podpora max. 2 kanálů
*.ogg	Ogg	Vorbis	Podpora max. 2 kanálů
*.wma	WMA	WMA	Podpora WMA 10 Pro (až 5.1) Nepodporuje bezztrátové kódování WMA Podporuje max. profil M2
*.wav	wav	wav	-
*.mid *.midi	midi	midi	typ 0 a typ 1 Hledání není podporováno Podporováno pouze na USB
*.ape	ape	ape	NonSmart není podporováno
*.aif *.aiff	AIFF	AIFF	-
*.m4a	ALAC	ALAC	-

Podpora obrazových souborů

Přípona souboru	Typ	Rozlišení	Poznámky
*.jpg *.jpeg	JPEG	15360x8640	-
*.png	PNG	4096x4096	-
*.bmp	BMP	4096x4096	-
*.mpo	MPO	15360x8640	-

Nastavení digitálního výstupu

Nastavení	PCM	Bitový tok (nezpracovaný)	Bitový tok (nové kódování DTS)	Bitový tok (nové kódování Dolby D)	
Připojení		AV přijímač s podporou HDMI			
Zvuková stopa na disku Blu-ray	PCM	Až do PCM 7.1 kan.	PCM	Nové kódování DTS Nové kódování Dolby Digital *	
	Dolby Digital	Až do PCM 5.1 kan.	Dolby Digital		
	Dolby Digital Plus	HT-H7500WM : Až do PCM 5.1 kan. HT-H7750WM : Až do PCM 7.1 kan.	Dolby Digital Plus		
	Dolby TrueHD		Dolby TrueHD		
	DTS		DTS		
	DTS-HD High Resolution Audio		DTS-HD High Resolution Audio		
	DTS-HD Master Audio		DTS-HD Master Audio		
Zvuková stopa na disku DVD	PCM	PCM 2 kan.			
	Dolby Digital	Až do PCM 5.1 kan.	Dolby Digital		
	DTS	HT-H7500WM : Až do PCM 5.1 kan. HT-H7750WM : Až do PCM 7.1 kan.	DTS		
Definice disku Blu-ray	Libovolný	Dekóduje zvuk hlavního filmu a zvuk BONUSVIEW na formát zvuku PCM a přidá zvukové efekty navigace.	Na výstupu je jen zvuk hlavního filmu, takže bitový tok zvuku může být dekodován AV přijímačem. Neuslyšíte zvuk BONUSVIEW ani zvukové efekty navigace.	Dekóduje zvuk hlavního filmu a zvuk BONUSVIEW společně na formát zvuku PCM a přidá zvukové efekty navigace, výsledek znovu kóduje jako zvuk PCM do formátu bitového toku DTS.	Dekóduje zvuk hlavního filmu a zvuk BONUSVIEW společně na formát zvuku PCM a přidá zvukové efekty navigace, výsledek znovu kóduje jako zvuk PCM do formátu bitového toku Dolby Digital nebo PCM.

- Pokud je zdrojový zvuk dvoukanalový nebo mono, nastavení „Re-encoded Dolby D“ (Nové kódování Dolby D) se neuplatní. Výstup bude dvoukanalový zvuk PCM.

Disky Blu-ray mohou obsahovat tři zvukové stopy:

- Zvuk hlavního filmu: Zvuková stopa hlavního filmu.
- Zvuk BONUSVIEW: Další zvuková stopa, například komentář režiséra nebo herce.
- Zvukové efekty navigace: Při některých operacích ovládání nabídky mohou znít zvukové efekty navigace. Každý disk Blu-ray má jiné zvukové efekty navigace.

Rozlišení podle typu obsahu

HT-H7500WM

Přehrávání disku Blu-ray/obsahu z Internetu/digitálního obsahu			Přehrávání DVD
Nastavení	Výstup	Režim HDMI	
		Disk Blu-ray	Obsah z Internetu/ digitální obsah
BD Wise		Rozlišení disku Blu-ray	1080p při 60 sn./s
Autom.		Max. rozlišení vstupu televizoru	
1080p při 60 sn./s		1080p při 60 sn./s	
1080p		-	
Filmová frekv.: Autom. (24Fs)		1080p při 24 sn./s	
1080i		1080i	
720p		720p	
576p/480p		576p/480p	

HT-H7750WM

Nastavení		Typ obsahu	Disk Blu-ray	Obsah z Internetu/digitální obsah
BD Wise			Rozlišení disku Blu-ray	1080p při 60 sn./s
Autom.	Filmová frekv.: Autom.	UHD výstup: Autom.	2160p při 24 sn./s	2160p při 24 sn./s
		UHD výstup: Vyp	1080p při 24 sn./s	1080p při 24 sn./s
Filmová frekv.: Vyp			Max. rozlišení vstupu televizoru	Max. rozlišení vstupu televizoru
Filmová frekv.: Autom. (24Fs) ★ Pouze 1080p			1080p při 24 sn./s	1080p při 24 sn./s
1080p			1080p při 60 sn./s	1080p při 60 sn./s
1080i			1080i	1080i
720p			720p	720p
576p/480p			576p/480p	576p/480p

Nastavení			Typ obsahu	DVD
BD Wise				576i/480i
Autom.	Filmová frekv.: Autom.	Konverze DVD 24F: Autom.	UHD výstup: Autom.	2160p při 24 sn./s
			UHD výstup: Vyp	1080p při 24 sn./s
Konverze DVD 24F: Vyp				Max. rozlišení vstupu televizoru
Filmová frekv.: Vyp				Max. rozlišení vstupu televizoru
Filmová frekv.: Autom. (Konverze DVD 24F: Autom.) ★ Pouze 1080p				1080p při 24 sn./s
1080p				1080p při 60 sn./s
1080i				1080i
720p				720p
576p/480p				576p/480p

- 🔧 Pokud televizor připojený k přístroji nepodporuje funkci Filmová frekvence nebo vybrané rozlišení, zobrazí se zpráva „Pokud se po zvolení možnosti „Ano“ nezobrazí obraz, počkejte 15 sekund, dokud se neobnoví předchozí rozlišení. Chcete změnit rozlišení?“. Pokud zvolíte možnost Yes (Ano), obrazovka televizoru na 15 sekund zhasne a potom se automaticky obnoví předchozí rozlišení.
- 🔧 Pokud obrazovka po změně rozlišení zůstane černá, vyjměte všechny disky a potom stiskněte a podržte tlačítko
 - na horní straně přístroje na alespoň 5 sekund. Všechna nastavení se obnoví na výchozí tovární hodnoty. Znovu spusťte postup počátečního nastavení. Poté přejděte do nabídky **Nastavení > Obraz > Rozlišení** a vyberte správné rozlišení vyhovující televizoru.
- 🔧 Při spuštění postupu počátečního nastavení stačí znovu vybrat jazyk a poměr stran (velikost a formát obrazovky). Obnovení neovlivní nastavení sítě, nemělo by proto být nutné provádět nastavení sítě a aktualizaci softwaru.
- 🔧 Při obnovení továrních nastavení se vymažou veškerá uživatelská data BD.
- 🔧 Disk Blu-ray musí podporovat 24 snímků za sekundu, aby fungoval režim Filmová frekvence (24Fs).

Řešení potíží

Pokud přístroj nefunguje správně, prostudujte níže uvedenou tabulku. Pokud konkrétní potíž nenajdete v seznamu nebo pokud uvedené pokyny nepomáhají, vypněte přístroj, odpojte napájecí kabel a obraťte se na nejbližšího autorizovaného prodejce nebo na servisní středisko Samsung Electronics.

Příznak	Kontrola/řešení
Nelze vysunout disk.	<ul style="list-style-type: none"> • Je napájecí kabel spolehlivě připojen k zásuvce elektrorozvodné sítě? • Vypněte a znovu zapněte napájení.
Přehrávání se nespustí.	<ul style="list-style-type: none"> • Ověřte kód regionu na disku Blu-ray/DVD. Disky Blu-ray/DVD zakoupené v zahraničí nemusí být možné přehrávat. • Na tomto přístroji nelze přehrávat disky CD-ROM a DVD-ROM. • Ověřte, zda je správně nastavená úroveň hodnocení.
Přehrávání se nespustí automaticky při stisku tlačítek ► .	<ul style="list-style-type: none"> • Není disk zdeformovaný, nemá poškrábaný povrch? • Očistete disk dočista.
Není slyšet zvuk.	<ul style="list-style-type: none"> • Domácí kino nepřehrává zvuk během zrychleného a zpomaleného přehrávání a přehrávání po krocích. • Jsou reproduktory správně připojeny? Bylo správně provedeno nastavení reproduktorů? • Není disk vážně poškozen?
HT-H7500WM: Zvuk je slyšet jen z některých reproduktorů a ne ze všech šesti.	<ul style="list-style-type: none"> • U některých disků Blu-ray/DVD vychází zvuk jen z předních reproduktorů. • Zkontrolujte, zda jsou reproduktory správně připojeny. • Nastavení hlasitosti.
HT-H7750WM: Zvuk je slyšet jen z některých reproduktorů a ne ze všech osmi.	<ul style="list-style-type: none"> • Při přehrávání zvuku z disku CD, rádia nebo televize přístroj směřuje zvuk pouze do předních reproduktorů.
HT-H7500WM: Zvuk se nepřehrává v kvalitě prostorového zvuku Dolby Digital 5.1 kanálů.	<ul style="list-style-type: none"> • Je na disku označení „Dolby Digital 5.1 CH“? Prostorový zvuk Dolby Digital 5.1 CH je přehráván, pouze pokud je disk nahrán s 5.1kanálovým zvukem. • Je na informačním displeji správně nastaven jazyk zvuku na Dolby Digital 5.1-CH?
HT-H7750WM: Zvuk se nepřehrává v kvalitě prostorového zvuku Dolby Digital 7.1 kanálů.	<ul style="list-style-type: none"> • Je na disku označení „Dolby Digital 7.1 CH“? Prostorový zvuk Dolby Digital 7.1 CH je přehráván, pouze pokud je disk nahrán se 7.1kanálovým zvukem. • Je na informačním displeji správně nastaven jazyk zvuku na Dolby Digital 7.1-CH?

Příznak	Kontrola/řešení
Dálkové ovládání nefunguje.	<ul style="list-style-type: none"> • Používáte dálkové ovládání v jeho dosahu a ve správném úhlu vůči snímači? • Jsou baterie vybité?
<ul style="list-style-type: none"> • Disk se otáčí, ale není vidět obraz. • Kvalita obrazu je nízká, obraz se třese. 	<ul style="list-style-type: none"> • Je zapnuté napájení televizoru? • Jsou video kabely správně připojeny? • Není disk znečištěn nebo poškozen? • Některé disky jsou vadné z výroby a nejdou přehrávat.
Nefunguje výběr jazyka zvuku a titulků.	<ul style="list-style-type: none"> • Jazyk zvuku a funkce titulků nepracují, pokud nejsou uloženy na disku.
Po výběru funkce nabídka se neobjeví nabídka na obrazovce.	<ul style="list-style-type: none"> • Není to tím, že na disku příslušná nabídka chybí?
Nelze přepnout poměr stran.	<ul style="list-style-type: none"> • Disky 16:9 Blu-ray/DVD lze přehrávat v širokoúhlém režimu 16:9, režimu 4:3 Letter Box nebo 4:3 Pan-Scan, ale disky 4:3 Blu-ray/DVD lze přehrávat pouze s poměrem stran 4:3. Prostudujte obal disku Blu-ray a vyberte odpovídající funkci.
<ul style="list-style-type: none"> • Přístroj nefunguje. (Příklad: vypne se napájení nebo je slyšet neobvyklý zvuk.) • Přístroj nefunguje normálně. 	<ul style="list-style-type: none"> • V pohotovostním režimu stiskněte a na 5 sekund podržte tlačítko ➔ (KONEC) na dálkovém ovládání. Přístroj se tím resetuje. <ul style="list-style-type: none"> - Použití funkce RESET vymaže všechna uložená nastavení. Nepoužívejte ji, pokud to není nutné.
Zapomenuté heslo k funkci úrovně hodnocení.	<ul style="list-style-type: none"> • Přidrže stisknuté tlačítko ■ na dálkovém ovládání po dobu alespoň 5 sekund bez vloženého disku. Zobrazí se zpráva INIT (INICIALIZACE) a obnoví se výchozí hodnoty všech nastavení. <ul style="list-style-type: none"> - Použití funkce RESET vymaže všechna uložená nastavení. Nepoužívejte ji, pokud to není nutné.
Nelze přijímat rozhlasové vysílání.	<ul style="list-style-type: none"> • Je anténa správně připojena? • Pokud je příjem signálu antény slabý, nainstalujte externí anténu pro pásmo FM v místě s dobrým příjmem.
Při poslechu zvuku televizního pořadu nehrají reproduktory připojené k přístroji.	<ul style="list-style-type: none"> • Pokud stisknete tlačítko OTEVŘÍT/ZAVŘÍT ▲ v době, kdy posloucháte zvuk televizoru s využitím funkcí D, IN nebo AUX, zapnou se funkce disku Blu-ray/DVD a zvuk televizoru je vypnut.
Zobrazí se zpráva „Není k dispozici.“.	<ul style="list-style-type: none"> • Funkce nebo akce v daný okamžik není dostupná z důvodu: <ol style="list-style-type: none"> 1. Obsah disku BD/DVD danou funkcí nepodporuje. 2. Obsah disku BD/DVD danou funkcí nepodporuje (např. změna úhlu kamery). 3. Funkce není v daný okamžik dostupná. 4. Zvolili jste titul, číslo kapitoly nebo hrací dobu, které jsou mimo rozsah.
Pokud je výstup HDMI nastaven na rozlišení, které váš televizor nepodporuje (např. 1080p), nemusí zobrazit žádný obraz.	<ul style="list-style-type: none"> • Stiskněte a přidrže tlačítko ■ na předním panelu alespoň 5 sekund, když není vložen disk. Obnoví se veškerá tovární nastavení.

Příznak	Kontrola/řešení
Chybí signál na výstupu HDMI.	<ul style="list-style-type: none"> Zkontrolujte spojení mezi televizorem a konektorem HDMI na přístroji. Zkontrolujte, zda váš televizor podporuje rozlišení vstupu HDMI 576p/480p/720p/1080i/1080p.
Zobrazí se abnormální výstup signálu HDMI.	<ul style="list-style-type: none"> Pokud se na obrazovce objeví zrnění, váš televizor nepodporuje HDCP (Ochrana širokopásmového digitálního obsahu).
Funkce AllShare	
Vidím složky sdílené pomocí funkce AllShare, ale ne soubory v nich.	<ul style="list-style-type: none"> AllShare zobrazuje pouze videa, fotografie a hudební soubory. Ostatní typy souborů nejsou zobrazovány.
Video má výpadky.	<ul style="list-style-type: none"> Zkontrolujte stabilitu sítě. Zkontrolujte, zda je síťový kabel správně připojen a zda síť není přetížená. Bezdrátové připojení mezi zařízeními s technologií DLNA a přístrojem je nestabilní. Zkontrolujte připojení.
Připojení funkce AllShare mezi přístrojem a počítačem je nestabilní.	<ul style="list-style-type: none"> Adresy IP v rámci jedné podsítě musí být jedinečné, jinak hrozí kolize IP a výše popsané potíže. Zkontrolujte, zda nemáte zapnutou bránu firewall. Je-li tomu tak, vypněte ji.
BD-LIVE	
Domácí kino se nemůže připojit k serveru BD-LIVE.	<ul style="list-style-type: none"> Otestujte funkčnost připojení k síti pomocí funkce Stav sítě. Zkontrolujte, zda je k přístroji připojeno paměťové zařízení s rozhraním USB. Na paměťovém zařízení musí být nejméně 1 GB volného místa pro služby BD-LIVE. Volné místo lze zkontrolovat funkcí Správa BD dat. (Viz strana 51) Zjistěte, zda je funkce Připojení k Internetu BD-Live nastavena na Povol. (vše). Pokud vše výše uvedené selže, kontaktujte poskytovatele obsahu nebo použijte nejnovější firmware.
Při použití služby BD-LIVE dojde k chybě.	<ul style="list-style-type: none"> Na paměťovém zařízení USB musí být nejméně 1 GB volného místa pro služby BD-LIVE. Volné místo lze zkontrolovat funkcí Správa BD dat. (Viz strana 51)

 Při obnovení továrních nastavení se vymažou veškerá uživatelská data BD.



Společnost Samsung Electronics tímto prohlašuje, že tento přístroj splňuje základní požadavky a další příslušná ustanovení směrnice 1999/5/ES.

Původní Prohlášení o shodě je k dispozici na webu <http://www.samsung.com>. Přejděte do nabídky Support (Podpora) > Search Product Support (Hledání v podpoře produktů) a zadejte název modelu.

Toto zařízení lze používat ve všech státech Evropské unie.

Toto zařízení je určeno pouze k použití v interiéru.

Technické údaje

Obecné	Hmotnost		2,7 kg
	Rozměry		430,0 (š) x 55,0 (v) x 312,0 (h) mm
	Rozsah provozních teplot		+5 až +35 °C
	Rozsah provozní vlhkosti		10 až 75 %
FM radiopřijímač	Odstup signál/šum		55 dB
	Použitelná citlivost		12 dB
	Celkové harmonické zkreslení		0.5 %
HDMI	Video	HT-H7500WM	1080p, 1080i, 720p, 576p/480p
		HT-H7750WM	2D : 2160p, 1080p, 1080i, 720p, 576p/480p 3D : 1080p, 720p
	Zvuk		Vícekanálový zvuk PCM, zvuk Bitstream, zvuk PCM
Zesilovač	Výkon předních reproduktorů		2x 165 W (3 Ω)
	Výkon předních horních reproduktorů (Pouze HT-H7750WM)		2x 165 W (3 Ω)
	Výkon středového reproduktoru		170 W (3 Ω)
	Výkon prostorových reproduktorů		2x 165 W (3 Ω)
	Výkon subwooferu		170 W (3 Ω)
	Frekvenční rozsah		Analogový vstup: 20 Hz až 20 kHz (±3 dB) Digitální vstup: 20 Hz až 40 kHz (±4 dB)
	Odstup signál-šum		70 dB
	Odstup kanálů		60 dB
	Vstupní citlivost		AUX (pomocný vstup) 500 mV

HT-H750WM							
Reproduktor systém	Impedance	Frekvenční rozsah	Výstupní hladina akustického tlaku	Jmenovitý příkon	Maximální příkon	Rozměry (Š x V x H) (Jednotka: mm)	Hmotnosti (Jednotka: kg)
Přední	3 Ω	140 Hz–20 kHz	87 dB/W/M	165 W	330 W	95,0 x 280,0 x 101,0	1,75
Prostorový						95,0 x 150,0 x 101,0	0,64
Středový		40 Hz–160 Hz	88 dB/W/M	170 W	340 W	320,0 x 80,5 x 101,0	1,02
Subwoofer						200,0 x 390,0 x 350,0	5,75

HT-H7750WM							
Reproduktor systém	Impedance	Frekvenční rozsah	Výstupní hladina akustického tlaku	Jmenovitý příkon	Maximální příkon	Rozměry (Š x V x H) (Jednotka: mm)	Hmotnosti (Jednotka: kg)
Přední / Přední horní	3 Ω	140 Hz–20 kHz	87 dB/W/M	165 W	330 W	95,0 x 1215,0 x 101,0 (Základna stojanu: 276,0 x 23,0 x 264,0)	5,01
Prostorový						95,0 x 1160,0 x 101,0 (Základna stojanu: 276,0 x 23,0 x 264,0)	4,73
Středový		40 Hz–160 Hz	88 dB/W/M	170 W	340 W	320,0 x 80,5 x 101,0	1,02
Subwoofer						200,0 x 390,0 x 350,0	5,75

- Rychlost sítě 10 Mb/s a nižší není podporována.
- Společnost Samsung Electronics Co., Ltd si vyhrazuje právo změnit specifikace bez upozornění.
- Hmotnost a rozměry jsou přibližné.
- Vyhrazujeme si právo změnit konstrukce a specifikací bez předchozího upozornění.
- Informace o napájecím zdroji a příkonu naleznete na štítku na přístroji.

□ SWA-6000

Hmotnost	1,1 kg
Rozměry (Š x V x H)	76,2 x 228,6 x 152,4 mm
Rozsah provozních teplot	+5 až +35 °C
Rozsah provozní vlhkosti	10 až 75 %
Výstup	165 W x 2 kan.
Frekvenční rozsah	20 Hz–20 kHz
Odstup signál-šum	65 dB

Licence



Vyrobeno na základě licence společnosti Dolby Laboratories. Dolby a symbol dvojitého D jsou ochranné známky společnosti Dolby Laboratories.



Patenty na DTS viz <http://patents.dts.com>. Vyrobeno v licenci DTS Licensing Limited. DTS, DTS-HD, symbol, DTS spolu se symbolem a DTS-HD spolu se symbolem jsou registrované

ochranné známky společnosti DTS, Inc. DTS-HD Master Audio | Essential a DTS Neo:Fusion II jsou ochranné známky společnosti DTS, Inc. © DTS, Inc. Všechna práva vyhrazena.



VIDEO DIVX: DivX® je digitální formát videa, vytvořený společností DivX, LLC, pobočkou Rovi Corporation. Toto je zařízení s oficiální certifikací DivX Certified®, prověřené náročnými testy, které přehrává video ve formátu DivX. Další informace a softwarové nástroje pro konverzi souborů do formátu videa DivX naleznete na webu divx.com. DIVX VIDEO-ON-DEMAND:

Toto zařízení s oficiální certifikací DivX Certified® musí být zaregistrováno, aby mohlo přehrávat zakoupené filmy DivX Video-on-Demand (VOD). Chcete-li vygenerovat registrační kód, podívejte se do části DivX VOD v nabídce nastavení zařízení. Na webu vod.divx.com najdete další informace o tom, jak dokončit registraci. Certifikace DivX Certified® pro přehrávání videa DivX® včetně placeného obsahu až do rozlišení HD 1080p. DivX®, DivX Certified® a příslušná loga jsou ochrannými známkami společnosti DivX, Inc. a jsou použity v souladu s licencí. Chráněno jedním či více patenty USA: 7,295,673; 7,460,668; 7,515,710; 7,519,274



Termíny HDMI a HDMI High-Definition Multimedia Interface a logo HDMI jsou ochranné známky nebo registrované ochranné známky společnosti HDMI Licencing LLC ve Spojených státech amerických a dalších zemích.



Oracle a Java jsou registrované ochranné známky společnosti Oracle a přidružených společností. Další názvy mohou být ochrannými známkami příslušných vlastníků.

Tento výrobek využívá technologii ochrany autorských práv, která je chráněna několika patenty USA a dalšími právy k duševnímu vlastnictví společnosti Rovi Corporation. Reverzní inženýrství a dekompilace jsou zakázány.

Blu-ray Disc™, Blu-ray™ a logotypy jsou ochranné známky sdružení Blu-ray Disc Association.

Tento přístroj využívá technologii Cinavia k omezení používání neautorizovaných kopií některých komerčně produkováných filmů, videí a jejich zvukových stop. Při zjištění zakázaného použití neautorizované kopie se zobrazí zpráva a přehrávání nebo kopírování bude přerušeno. Další informace o technologii Cinavia nabízí středisko online informací pro spotřebitele na adrese <http://www.cinavia.com>. Další informace o technologii Cinavia můžete obdržet běžnou poštou, pokud svou adresu zašlete na: Cinavia Consumer Information Centre, P.O. Box 86851, San Diego, CA, 92138, USA. Tento přístroj obsahuje proprietární technologii použitou na základě licence od společnosti Verance Corporation a je chráněn patentem USA 7,369,677 a dalšími patenty USA i dalších zemí, uznanými a přihlášenými, a také zákony o autorských právech a obchodním tajemství týkajícími se některých aspektů těchto technologií. Cinavia je ochranná známka společnosti Verance Corporation. Copyright 2004–2010 Verance Corporation. Všechna práva vyhrazena pro Verance. Reverzní inženýrství a dekompilace jsou zakázány.

- Poznámka k licenci otevřeného softwaru

Pokud je použit otevřený software, jsou poskytovatelé licencí k softwaru s otevřeným zdrojovým kódem uvedeni v nabídce přístroje.

SAMSUNG**Kontaktujte SAMSUNG WORLD WIDE**

Pokud máte otázky týkající se výrobků Samsung, kontaktujte středisko Samsung pro péči o zákazníky.

Area	Contact Centre ☎	Web Site
■ Europe		
AUSTRIA	0800 - SAMSUNG (0800 - 7267864)	www.samsung.com/at/support
BELGIUM	02-201-24-18	www.samsung.com/be/support (Dutch) www.samsung.com/be_fr/support (French)
BOSNIA	051 331 999	www.samsung.com/support
BULGARIA	07001 33 11 , sharing cost	www.samsung.com/bg/support
CROATIA	062 726 786	www.samsung.com/hr/support
CZECH	800 - SAMSUNG (800-726786) Samsung Electronics Czech and Slovak, s.r.o. V Parku 2343/24, 148 00 - Praha 4	www.samsung.com/cz/support
DENMARK	70 70 19 70	www.samsung.com/dk/support
FINLAND	030-6227 515	www.samsung.com/fi/support
FRANCE	01 48 63 00 00	www.samsung.com/fr/support
GERMANY	0180 6 SAMSUNG bzw. 0180 6 7267864* 0180 6 67267864* (*0,20 €/Anruf aus dem dt. Festnetz, aus dem Mobilfunk max. 0,60 €/Anruf)	www.samsung.com/de/support
CYPRUS	8009 4000 only from landline, toll free	www.samsung.com/gr/support
GREECE	80111-SAMSUNG (80111 726 7864) only from land line (+30) 210 6897691 from mobile and land line	
HUNGARY	0680SAMSUNG (0680-726-786) 0680PREMIUM (0680-773-648)	http://www.samsung.com/hu/support
ITALIA	800-SAMSUNG (800.7267864)	www.samsung.com/it/support
LUXEMBURG	261 03 710	www.samsung.com/support

Area	Contact Centre ☎	Web Site
MONTENE-GRO	020 405 888	www.samsung.com/support
SLOVENIA	080 697 267 090 726 786	www.samsung.com/si/support
NETHERLANDS	0900-SAMSUNG (0900-7267864) (€ 0,10/Min)	www.samsung.com/nl/support
NORWAY	815 56480	www.samsung.com/no/support
POLAND	0 801-172-678* lub +48 22 607-93-33 ** ** (całkowity koszt połączenia jak za 1 impuls według taryfy operatora) ** (koszt połączenia według taryfy operatora)	www.samsung.com/pl/support
PORTUGAL	808 20 7267	www.samsung.com/pl/support
ROMANIA	08008 SAMSUNG (08008 726 7864) TOLL FREE No.	www.samsung.com/ro/support
SERBIA	011 321 6899	www.samsung.com/rs/support
SLOVAKIA	0800 - SAMSUNG(0800-726 786)	www.samsung.com/sk/support
SPAIN	0034902172678	www.samsung.com/es/support
SWEDEN	0771 726 7864 (SAMSUNG)	www.samsung.com/se/support
SWITZERLAND	0848 726 78 64 (0848-SAMSUNG)	www.samsung.com/ch/support (German) www.samsung.com/ch_fr/support (French)
U.K	0330 SAMSUNG (7267864)	www.samsung.com/uk/support
EIRE	0818 717100	www.samsung.com/ie/support
LITHUANIA	8-800-77777	www.samsung.com/lt/support
LATVIA	8000-7267	www.samsung.com/lv/support
ESTONIA	800-7267	www.samsung.com/ee/support

**Správná likvidace baterií v tomto přístroji**

(Platí v zemích třídících odpad.)

Toto označení na baterii, příručce nebo obalu označuje, že baterie v tomto přístroji by se na konci své životnosti neměly likvidovat společně s běžným domácím odpadem. Tam, kde jsou uvedeny, chemické symboly Hg, Cd nebo Pb vyjadřují, že baterie obsahuje rtuť, kadmium nebo olovo v množství nad referenční úroveň uvedenou ve směrnici ES 2006/66. Pokud baterie nejsou řádně zlikvidovány, mohou tyto látky způsobit poškození lidského zdraví nebo životního prostředí.

Abyste chránili přírodní zdroje a propagovali opětovné používání materiálů, oddělte baterie od jiných typů odpadu a recyklujte je prostřednictvím vašeho místního bezplatného systému vracení baterií.

**Správná likvidace tohoto přístroje (Odpadová elektrická a elektronická zařízení)**

(Platí v zemích třídících odpad.)

Toto označení na přístroji, příslušenství nebo literatuře označuje, že přístroj a jeho elektronické příslušenství (např. nabíječka, náhlavní souprava, kabel USB) by se na konci své životnosti neměly likvidovat společně s běžným domácím odpadem.

V zájmu ochrany přírodních zdrojů a v zájmu prevence poškození životního prostředí a lidského zdraví při nekontrolované likvidaci odpadu tyto součásti odevzdejte do systému tříděného sběru odpadu.

Domácí uživatelé by měli kontaktovat prodejce, u něhož přístroj zakoupili, nebo místní úřady, pokud chtějí zjistit, kde lze přístroj odevzdat k ekologické recyklaci.

Firmní uživatelé se musí obrátit na dodavatele a zjistit, jaké možnosti jim dává kupní smlouva. Tento přístroj a jeho elektronická příslušenství nesmí být likvidovány společně s jinými druhy odpadu.

HT-H7500WM

HT-H7750WM

Blu-ray™

Domači razvedrilni sistem

Uporabniški priročnik

Predstavljajte si vse možnosti

Hvala, ker ste kupili ta Samsungov izdelek. Če želite izkoristiti vse storitve, registrirajte svoj izdelek na

www.samsung.com/register



Varnostne Informacije

POZOR

NEVARNOST ELEKTRIČNEGA UDARA. NE ODPIRAJTE.

POZOR: ZARADI NEVARNOSTI ELEKTRIČNEGA UDARA NE ODSTRANITE POKROVA (ALI ZADNJE PLOŠČE). V NOTRANJOSTI NI DELOV, KI BI JIH LAHKO UPORABNIK SAM POPRAVIL. POPRAVILA NAJ OPRAVI USPOSOBLJENO SERVISNO OSEBJE.



Ta simbol označuje, da je v notranjosti prisotna visoka napetost. Vsak stik s katerim koli notranjim delom tega izdelka je nevaren.



Ta simbol označuje, da je temu izdelku priložena pomembno gradivo o delovanju in vzdrževanju.

- Reže in odprtine v ohišju ter na zadnji ali spodnji strani zagotavljajo potrebno prezračevanje. Zaradi zagotavljanja zanesljivega delovanja te naprave in za zaščito naprave pred pregrevanjem te reže in odprtine ne smejo biti nikoli zamašene ali zastrte.
 - Naprave ne postavite v zaprt prostor, kot sta knjižna omara ali vgrajena omara, razen če je zagotovljeno ustrezno prezračevanje.
 - Naprave ne postavite ob ali nad radiator ali grelnik oz. na mesto, kjer bi bila izpostavljena neposredni sončni svetlobi.
 - Na napravo ne odlagajte posod (vaz itd.) z vodo. Razlitje vode lahko povzroči požar ali električni udar.
- Naprave ne izpostavljajte dežju in je postavljajte v bližini vode (blizu kadi, umivalnika, kuhinjskega korita ali pralne kadi, v vlažno klet, blizu bazena itd.). Če se naprava slučajno zmoči, jo izkjučite iz električnega omrežja in nemudoma stopite v stik s pooblaščenim prodajalcem.
- Ta naprava uporablja baterije. V vaši državi morda veljajo okoljski predpisi, ki zahtevajo pravilno odstranjevanje teh baterij. Za informacije o odstranjevanju in recikliranju se obrnite na ustrezne lokalne organe.
- Ne preobremenjujte zidnih vtičnic, podaljševalnih kablov ali prilagojevalnikov z večjo kapaciteto od predvidene, ker to lahko povzroči požar ali električni udar.
- Električne napajalne kable napeljite tako, da jih ne bo nihče pohodil oz. da jih ne bodo stisnili predmeti, postavljeni nanje ali obnje. Še posebej pozorni bodite na kable pri vtiču, zidni vtičnici in na točki, kjer izstopajo iz naprave.
- Za zaščito te naprave pred udarom strele ali kadar jo pustite brez nadzora in je dlje časa ne uporabljate, izklopite vtič iz vtičnice in odklopite anteno oziroma kabelski sistem. Tako preprečite okvare zaradi udara strele in električnih sunkov.
- Pred priklopom napajalnega kabla za izmenični tok v vtično prilagojevalnika za enosmerni tok preverite, ali se nazivna napetost prilagojevalnika ujema z lokalno omrežno napetostjo.
- Nikoli ne vstavljajte nič kovinskega v odprte dele te naprave. To lahko povzroči nevarnost električnega udara.
- Da preprečite električni udar, se nikoli ne dotikajte notranjosti te naprave. Napravo sme odpreti samo usposobljen serviser.
- Poskrbite, da bo vtič napajalnega kabla čvrsto vstavljen. Pri izklapljanju napajalnega kabla iz zidne vtičnice vedno vlecite za vtič. Nikoli ne vlecite za napajalni kabel. Napajalnega kabla se ne dotikajte z mokrimi rokami.
- Če naprava ne deluje normalno, predvsem če iz nje prihajajo neobičajni zvoki ali vonjave, takoj izvlcite električni vtič in se obrnite na pooblaščenega prodajalca ali servisni center.
- Vzdrževanje ohišja.
 - Pred priključitvijo drugih komponent na izdelek morate izklopiti komponente.
 - Če izdelek nenadoma prestavite iz hladnega v topel prostor, se lahko na notranjih delih in leči ustvari kondenz, ki povzroči nepravilno predvajanje plošče. Če se to zgodi, odklopite izdelek, počakajte dve uri in nato vtič priključite v električno vtičnico. Nato vstavite ploščo in ponovno poskusite s predvajanjem.
- Če izdelka dlje časa ne boste uporabljali ali odhajate od doma za dlje časa (predvsem če bodo doma sami otroci, starejše osebe ali invalidi), vselej izvlcite vtič iz vtičnice.
 - Nakopičen prah lahko povzroči električni udar, uhajanje električnega toka ali požar zaradi iskrenja ali pregrevanja napajalnega kabla oziroma poškodbe izolacije.
- Če nameravate izdelek namestiti na zelo prašnem mestu, mestu z visokimi ali nizkimi temperaturami, visoko vlažnostjo, kemičnimi snovmi ali nekam, kjer bo deloval 24 ur, npr. na letališču, železniški postaji ipd., se posvetujte s pooblaščenim servisnim centrom. Če tega ne naredite, lahko pride do resnih okvar izdelka.

- Uporabljajte samo ustrezno ozemljena vtič in zidno vtičnico.
 - Nepravilna ozemljitev lahko povzroči električni udar ali poškodbo opreme. (Samo oprema razreda 1.)
- Če želite napravo povsem izklopiti, jo morate odklopiti iz zidne vtičnice. Zato morata biti zidna vtičnica in vtič vedno lahko in preprosto dostopna.
- Ne dovolite otrokom, da bi plezali po izdelku.
- Dodatno opremo (baterijo itd.) pospravite na varno mesto izven dosega otrok.
- Izdelka ne nameščajte na nestabilno mesto, kot so majava polica, nagnjena tla ali mesto, izpostavljeno tresljajem.
- Pazite, da vam izdelek ne pade na tla in ga ne izpostavljate udarcem. Če se izdelek poškoduje, odklopite napajalni kabel in stopite v stik s servisnim centrom.
- Za čiščenje naprave izklopite napajalni kabel iz zidne vtičnice in izdelek obrišite z mehko, suho krpo. Izdelka ne čistite s kemikalijami, kot so vosek, benzen, alkohol, razredčila, insekticidi, osvežilci zraka, maziva ali detergenti. Te kemikalije lahko poškodujejo videz izdelka ali izbrišejo napis na njem.
- Naprave ne izpostavljajte kapljanju ali pljuskom. Na napravo ne postavljajte predmetov, napolnjenih s tekočino, na primer vaz.
- Baterij ne mečite v ogenj.
- Ne priklopljajte več električnih naprav v isto zidno vtičnico. Če preobremenite vtičnico, se lahko pregreje in povzroči požar.
- Če baterije v daljinskem upravljalniku zamenjate z baterijami napačne vrste, obstaja nevarnost eksplozije. Zamenjajte jih samo z enako ali enakovredno vrsto baterij.

OPOZORILO:

- DA PREPREČITE NASTANEK POŽARA, SVEČ IN DRUGIH PREDMETOV Z ODPRTIM OGNJEM NIKOLI NE PRIBLIŽAJTE IZDELKU.



LASERSKI IZDELEK RAZREDA 1

Ta izdelek je klasificiran kot LASERSKI izdelek RAZREDA 1. Upravljanje naprave, prilagoditve in izvajanje postopkov, ki niso v skladu s temi navodili, lahko povzročijo nevarno sevanje.

POZOR:

- NEVARNOST NEVIDNEGA LASERSKEGA SEVANJA PRI ODPRTI NAPRAVI IN ODSTRANJENIH ZAPORAH. IZOGIBAJTE SE IZPOSTAVLJENOSTI ŽARKU.

CLASS 1	LASER PRODUCT
KLASSE 1	LASER PRODUKT
LUOKAN 1	LASER LAITE
KLASS 1	LASER APPARAT
PRODUCTO	LÁSER CLASE 1

Previdnostni ukrepi za uporabo funkcije 3D

POMEMBNE ZDRAVSTVENE IN VARNOSTNE INFORMACIJE GLEDE 3D-SLIKE.

Pred uporabo funkcije 3D pozorno preberite spodnje varnostne informacije.

- Nekateri gledalci lahko med gledanjem 3D-televizije občutijo neprijetne posledice, kot so vrtoglavica, slabost in glavoboli. Če občutite takšen simptom, prenehajte z gledanjem 3D-televizije, snemite 3D-očala in si odpočijte.
- Daljše gledanje 3D-slik lahko utruji oči. Če čutite, da imate utrujene oči, prenehajte z gledanjem 3D-televizije, snemite 3D-očala in si odpočijte.
- Odgovorna odrasla oseba mora redno preverjati otroke, ki uporabljajo 3D-funkcijo. Če se kateri od otrok pritožuje zaradi utrujenih oči, glavobolov, vrtoglavice ali slabosti, morajo otroci takoj prenehati z gledanjem 3D-televizije in si odpočiti.
- 3D-aktivnih očal ne uporabljajte v druge namene (npr. namesto navadnih, sončnih ali zaščitnih očal ipd.).
- Ne uporabljajte 3D-funkcije ali 3D-aktivnih očal med hojo ali gibanjem po prostoru. Če uporabljate funkcijo 3D ali aktivna 3D-očala med gibanjem, lahko trčite ob predmete, se spotaknete in/ali padete ter se resno poškodujete.
- Če želite gledati 3D-vsebino, priključite 3D-napravo (AV-sprejemnik ali televizor, združljiv s funkcijo 3D) v izdelek izhod HDMI OUT prek visokohitrostnega kabla HDMI. Pred predvajanjem 3D-vsebine si nadenite 3D-očala.
- Izdelek oddaja 3D-signal prek kabla HDMI, priključenega v vrata HDMI OUT.
- Ločljivost videa v 3D-načinu predvajanja je fiksno nastavljena na ločljivost izvirnega 3D-video posnetka. Ločljivosti ni mogoče spremeniti.
- Nekatero funkcije, kot so BD Wise ter nastavitev velikosti zaslona in ločljivosti, morda ne bodo pravilno delovale v 3D-načinu predvajanja.
- Za pravilno oddajanje 3D-signala morate uporabiti visokohitrostni kabel HDMI.
- Pri gledanju 3D-posnetkov sedite na razdalji, ki je najmanj trikrat večja od širine zaslona televizorja. Če imate npr. 46-palčni zaslon, se usedite 3,5 metra od zaslona.
- 3D-video zaslon namestite v višino oči, da bo 3D-slika najboljša.
- Pri priključitvi na nekatere 3D-naprave 3D-učinek morda ne bo pravilno deloval.
- Ta izdelek ne pretvarja 2D-vsebine v 3D-vsebino.
- »Blu-ray 3D« in logotip »Blu-ray 3D« sta blagovni znamki podjetja Blu-ray Disc Association.

UVOD

- 5 Dodatna oprema
- 5 Komponente zvočnikov
- 6 Nadzorna plošča
- 7 Hrbtina plošča
- 8 Daljinski upravljalnik

PRIKLJUČKI

- 9 Priklop zvočnikov
- 12 Pritrditev protimagnetnega obročka na napajalni kabel brezžičnega sprejemnega modula (SWA-6000)
- 13 Priklop televizorja in zunanjih naprav
- 14 Priklop na omrežni usmerjevalnik

NASTAVITVE

- 15 Postopek za začetne nastavitve
- 15 Pregled osnovnega zaslona
- 16 Dostop do zaslona Nastavitve
- 16 Funkcije nastavitvenega menija
- 22 Nastavitev omrežja
- 24 Wi-Fi Direct
- 25 Nadgradnja programske opreme

PREDVAJANJE VSEBINE

- 27 Predvajanje komercialnih plošč
- 27 Predvajanje večpredstavnostnih datotek
- 29 Upravljanje predvajanja videa
- 32 Upravljanje predvajanja glasbe
- 37 Uporaba povezave Bluetooth
- 40 Predvajanje fotografij
- 41 Poslušanje radia
- 42 Uporaba gumbov za posebne učinke na daljinskem upravljalniku

OMREŽNE STORITVE

- 43 Prijava v Samsungov račun
- 43 Dodajanje kreditne kartice
- 43 Pred uporabo možnosti za FILMI IN TV-ODDAJE ali SAMSUNG APPS
- 44 Uporaba funkcije FILMI IN TV-ODDAJE
- 45 Uporaba SAMSUNG APPS
- 47 Screen Mirroring
- 47 Uporaba WebBrowser
- 50 Povezovanje računov spletnih storitev z izdelkom
- 50 BD-LIVE™

PRILOGA

- 51 Dodatne informacije
- 52 Združljivost plošč in oblik
- 59 Odpravljanje napak
- 62 Tehnični podatki
- 64 Licence

- Slike in ilustracije v tem uporabniškem priročniku so samo informativne in se lahko razlikujejo od dejanskega videza izdelka.
- V naslednjih primerih vam lahko zaračunamo administrativne stroške:
 - a. če na dom pokličete serviserja in se izkaže, da izdelek ni pokvarjen (kar pomeni, da niste prebrali tega uporabniškega priročnika);
 - b. če napravo prinesete na servis in se izkaže, da ni pokvarjena (kar pomeni, da niste prebrali tega uporabniškega priročnika).
- O znesku administrativnih stroškov vas bomo obvestili pred začetkom dela na izdelku oz. pred obiskom na domu.

V škatli boste našli dodatno opremo in komponente zvočnika, navedene ali prikazane spodaj.

Dodatna oprema

- Daljinski upravljalnik
- Litijeva baterija
- Uporabniški priročnik

		 (za napajalni kabel)	
Napajalni kabel	Radijska antena	Protimagnetni obroček	Mehka krpa



OPOZORILO: NE POGOLTNITE BATERIJE. NEVARNOST KEMIČNIH OPEKLIN.

[Daljinski upravljalnik je dobavljen z baterijo.] Ta izdelek vsebuje ploščato baterijo.

Če pogoltnete ploščato baterijo, lahko to že v 2 urah povzroči hude notranje opekline in v najhujših primerih smrt. Nove in izrabljene baterije hranite zunaj dosega otrok. Če predala za baterijo ni mogoče pravilno zapreti, prenehajte uporabljati izdelek in ga shranite, tako da ne bo dosegljiv otrokom. Če sumite, da je otrok zaužil baterijo ali jo potisnil v kateri koli del telesa, takoj poiščite zdravniško pomoč.

Komponente zvočnikov

HT-H7500WM – 5.1-kanalni

		 Srednji zvočnik			
Srednji zvočnik x 2	Prostorski zvočnik x 2	Kabel zvočnika x 6	Nizkotonski zvočnik	Modul brezžičnega sprejemnika (SWA-6000)	

Uvod

HT-H7750WM – 7.1-kanalni

				
Kabel zvočnika x 2	Vijak (5 x 20) x 16	Podstavek stojala x 4	Srednji zvočnik	
				
Sprednji/zgornji zvočnik x 2	Stojalo x 4	Prostorski zvočnik x 2	Nizkotonski zvočnik	Modul brezžičnega sprejemnika (SWA-6000)

Nadzorna plošča

ZASLONSKE IKONE

F.	FUNKCIJA	■	ZAUSTAVITEV	▶▶	PREDVAJANJE/ PREMOR
▲	ODPRI/ ZAPRI	- +	URAVNAVANJE GLASNOSTI	⏻	VKLOP/IZKLOP

OJAČEVALNIK Z
VAKUUMSKO CEVKO

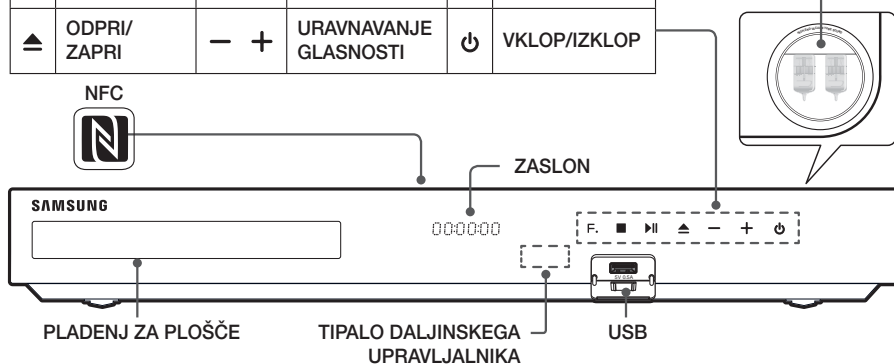

- ☞ Mobilni telefoni ali mobilne naprave, ki jih postavite v bližino ojačevalnika z vakuumsko cevko, ali električne naprave, ki jih odložite na vrh izdelka, lahko povzročijo zvočni šum ali motnje.
- ☞ Ko je izdelek vklopljen, ne dovolite otrokom, da se dotaknejo njegove površine. Ta je namreč vroča.
- ☞ Za nadgradnjo programske opreme izdelka prek priključka USB morate uporabiti bliskovni pomnilnik USB.

- ☞ Če izdelek prikaže meni plošče Blu-ray, filma ni mogoče zagnati s pritiskom gumba **▶||** na izdelku ali daljinskem upravljalniku. Za predvajanje filma morate v meniju plošče izbrati Predvajaj film ali Začetek in nato pritisniti tipko **OK**.
- ☞ Če uporabljate internet ali predvajate vsebino z USB-naprave na svojem televizorju prek domačega kina, ne boste mogli izbrati načina **BD/DVD**, ki je dostopen prek gumba **SOURCE**. Če želite izbrati način **BD/DVD**, zaprite internetno predvajanje ali zaustavite predvajanje vsebine na televizorju, nato pa izberite način **BD/DVD**.
- ☞ Če želite uporabiti funkcijo **NFC**, se z združljivo izvorno napravo Bluetooth dotaknite oznake **N** na zgornjem delu izdelka (glejte 39. stran).

Hrbtna plošča

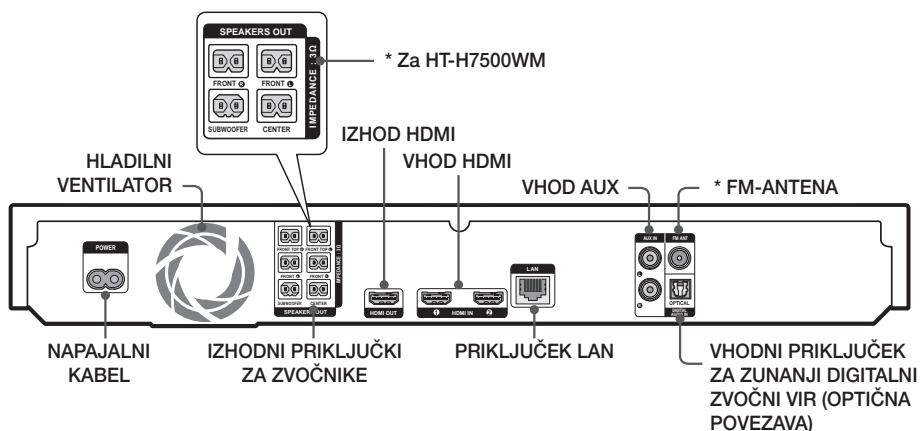

* Priključitev radijske antene

1. Priloženo radijsko anteno priključite v priključek FM ANT (radijska antena).
 2. Počasi se z anteno premikajte po prostoru, dokler ne najdete mesta, kjer je sprejem dober, nato pa jo pritrdite na zid ali drugo trdno podlago.
- ☞ Poskrbite, da bo na vseh straneh domačega kina vsaj 10 cm prostora za ustrezno prezračevanje. Ne pokrivajte hladilnega ventilatorja ali prezračevalnih rež.
 - ☞ Ta naprava ne sprejema AM-signalov.

Daljinski upravljalnik

Pregled daljinskega upravljalnika

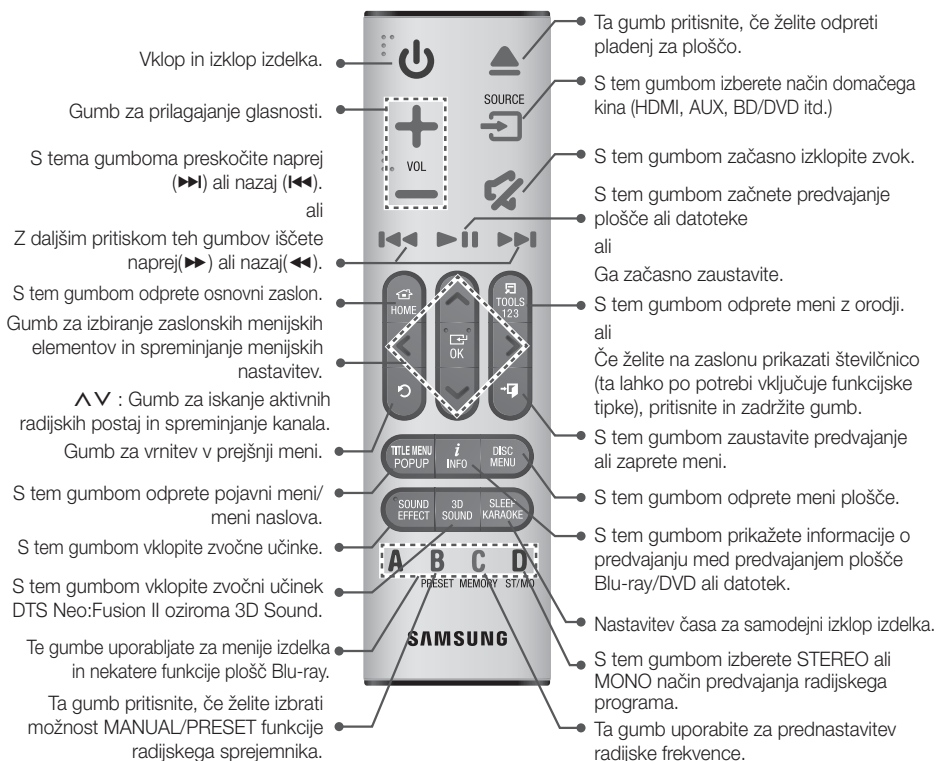

Med predvajanjem večpredstavnostne vsebine s funkcijo **SAMSUNG APPS** pritisnite in zadržite gumb ▶▶ na daljinskem upravljalniku, da začasno prekinete predvajanje. Če želite predvajanje ustaviti, pritisnite in zadržite gumb ◀◀ (IZHOD) na daljinskem upravljalniku.

Vstavljanje baterij v daljinski upravljalnik

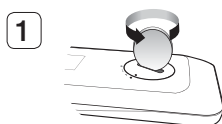

S kovancem zavrtite pokrov daljinskega upravljalnika v levo, da pokrov odstranite, kot je prikazano na zgornji sliki.

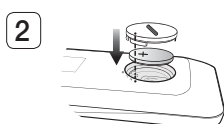

Vstavite 3-voltno litijevo baterijo. Pri vstavljanju baterije naj bo pozitivni (+) pol zgoraj. Namestite pokrov baterije in poravnajte oznaki "●", kot je prikazano na zgornji sliki.

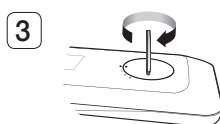

S kovancem zavrtite pokrov v skrajno desno, da ga pritrдите.

V tem poglavju so opisani različni načini za priključitev na zunanje naprave. Pred premikanjem ali nameščanjem izdelka izklopite napajanje in napajalni kabel izključite iz električne vtičnice.

Priklop zvočnikov

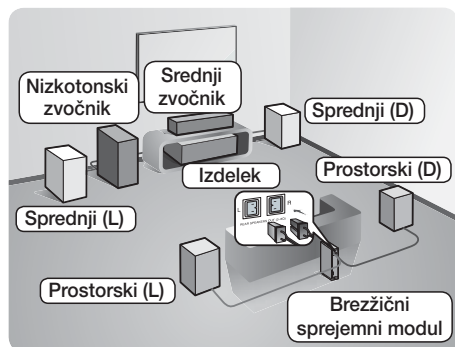

* HT-H7500WM

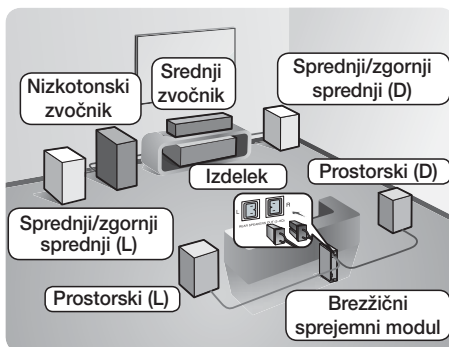

* HT-H7750WM

Namestitev izdelka

Postavite ga na stojalo, polico ali pod stojalo za televizor.

Izbira mesta poslušanja

Mesto poslušanja naj bo od televizorja oddaljeno za 2,5- do 3-kratnik velikosti zaslona televizorja. Če imate na primer 46-palčni zaslon, mesto poslušanja namestite 2,92 do 3,50 metrov od zaslona.

<p>HT-H7500WM: Sprednja zvočnika</p>	<p>Sprednja zvočnika postavite pred mesto poslušanja in ju obrnite proti sebi (pod kotom približno 45°). Postavite ju tako, da bosta visokotonski opni zvočnikov v višini vaših ušes. Sprednjo stran sprednjih zvočnikov poravnajte s sprednjo stranjo srednjega zvočnika ali pa ju pomaknite nekoliko pred sredinski zvočnik.</p>
<p>HT-H7750WM: Sprednja/zgornja sprednja zvočnika</p>	<p>Sprednja zvočnika postavite pred mesto poslušanja in ju obrnite proti sebi (pod kotom približno 45°). Postavite ju tako, da bosta visokotonski opni zvočnikov v višini vaših ušes. Poravnajte sprednjo stran sprednjih/zgornjih sprednjih zvočnikov s sprednjo stranjo srednjega zvočnika ali pa jih pomaknite malo bližje proti sebi.</p>
<p>HT-H7500WM: Srednji zvočnik</p>	<p>Če je mogoče, srednji zvočnik postavite na isto višino kot sprednja zvočnika. Lahko pa ga postavite tudi pod ali nad televizor.</p>
<p>HT-H7750WM: Srednji zvočnik</p>	<p>Če je mogoče, srednji zvočnik postavite na isto višino kot sprednja/sprednja zgornja zvočnika. Lahko pa ga postavite tudi pod ali nad televizor.</p>

<p>Prostorska zvočnika</p>	<p>Ta dva zvočnika postavite vzporedno s položajem poslušanja. Če ni dovolj prostora, ju obrnite drugega proti drugemu. Postavite ju približno 60 do 90 cm nad ušesa in usmerjena rahlo navzdol.</p> <p>* Za razliko od srednjega in sprednjih zvočnikov, se prostorska zvočnika v glavnem uporabljata za zvočne učinke. Zvok ne bo vedno slišen iz vseh zvočnikov.</p>
<p>Nizkotonski zvočnik</p>	<p>Položaj nizkotonskega zvočnika ni tako pomemben. Postavite ga na poljubno mesto.</p>

- * Zvočniki za prostorski zvok morajo biti povezani z brezžičnim sprejemnim modulom.
- * Videz zvočnikov se lahko razlikuje od ilustracij v tem priročniku.
- * Vsak zvočnik ima na zadnji ali spodnji strani barvno oznako. Vsak kabel ima blizu konca en barvni trak. Barvno uskladite trak na kablu z oznako na zvočniku in povežite kabel z zvočnikom. Za natančna navodila glejte 11. stran.

Namestitev zvočnikov na stojalo Tallboy

* Samo HT-H7750WM

1. Poiščite kabel zvočnika, pritrjen na stojalo. Stojalo in podstavek stojala obrnite na glavo, odvijte kabel zvočnika in ga nato povlecite skozi odprtino v podstavku stojala.
 - ✎ S stojalom ravnajte previdno. Stojalo je težko.
2. Pritrdite podstavek stojala na dno stojala.
3. V označene luknje na podstavku stojala vstavite tri vijake 5 x 20 in jih zategnite z izvijačem, kot je prikazano na sliki.
4. Kabel zvočnika vstavite v utor na spodnji strani podstavka stojala.
5. Sestavljeno stojalo in zvočnik povežite na podlago ujemanja oznak na stojalu in zvočniku, kot je prikazano na sliki.
6. Z izvijačem privijte vijak (5 x 20) v luknjo na zadnji strani zvočnika, tako da vijak vrtil v desno.
7. Korake 1 do 6 ponovite še pri drugem zvočniku in stojalu.

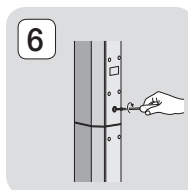
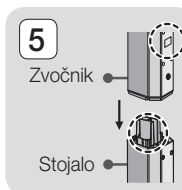
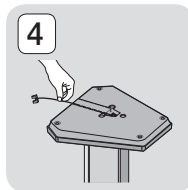
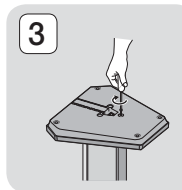
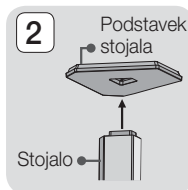
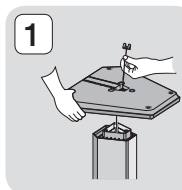

Priključitev kablov zvočnikov

1. Snop kablov vsakega zvočnika se mora po barvi vtičev snopa ujemati z nalepko na dnu ustreznega zvočnika ali njegovi zadnji strani.
2. Vtiče kablov zvočnikov priključite v vtičnice na zadnji strani izdelka, tako da se bodo barve vtičev kablov zvočnikov ujemale z barvami vtičnic za zvočnike.

HT-H7500WM

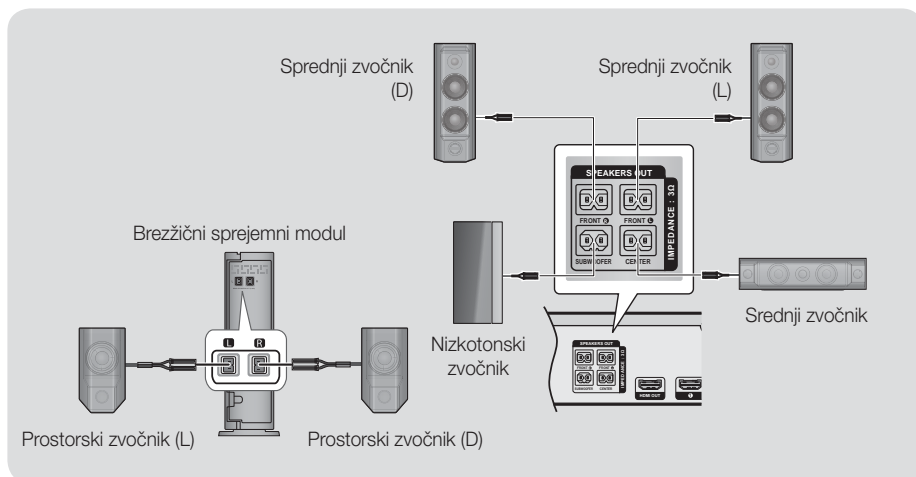

HT-H7750WM

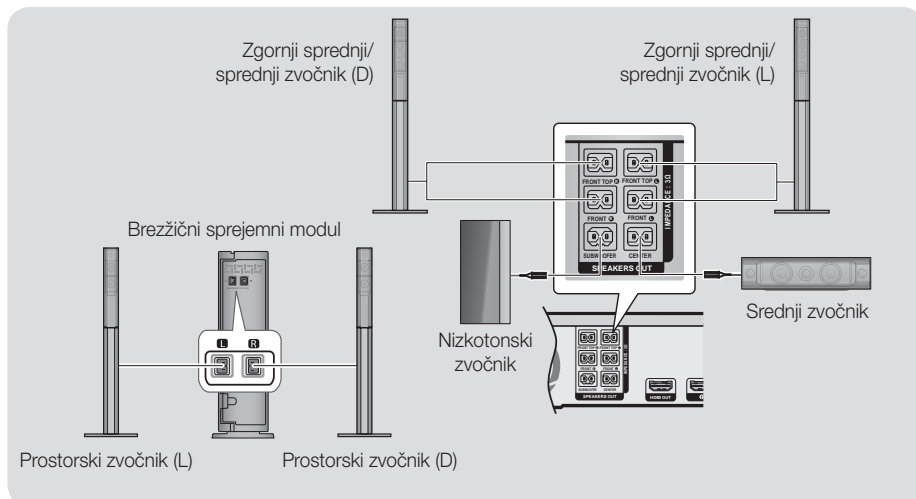

* Ta izdelek lahko priključite samo na SWA-6000.

Priključki

- ☞ Če zvočnik postavite preblizu televizorja, lahko njegovo magnetno valovanje moti barve na zaslonu.
- ☞ Brezžični sprejemni modul postavite za mesto poslušanja. Če je brezžični sprejemni modul preblizu izdelku, bo zaradi motenj zvok iz zvočnikov morda popačen.
- ☞ Če v bližini izdelka uporabljate napravo, ki deluje na frekvenci 2,4/5,8 GHz, kot je na primer mikrovalovna pečica, kartica za WLAN, naprava Bluetooth ali druga naprava, bo zaradi motenj zvok iz zvočnikov morda popačen.
- ☞ Največji dolet prenosov od izdelka do brezžičnega sprejemnega modula je približno 10 m in je odvisen od okolja, v katerem napravo uporabljate. Če je med izdelkom in brezžičnim sprejemnim modulom zid iz armiranega betona ali kovinski zid, sistem morda ne bo deloval, ker radijski valovi ne potujejo skozi kovine.
- ☞ Če izdelek ne vzpostavi brezžične povezave, morate izvesti postopek seznanjanja med izdelkom in brezžičnim sprejemnim modulom. Izklopite napajanje izdelka, nato pa pritisnite gumb  (izklop zvoka) na daljinskem upravljalniku in ga držite najmanj 5 sekund. Vključite brezžični sprejemni modul. Nato pritisnite in 5 sekund držite gumb »ID SET« na zadnji strani brezžičnega sprejemnega modula. Nato vključite izdelek.

| POZOR |

- ▶ Če želite zvočnike namestiti na zid, privijte vijake ali zabijte žebelje (niso priloženi) čvrsto v zid, kamor želite obesiti zvočnik, nato zvočnike previdno obesite, tako da namensko luknjo na zvočniku nastavite na vijak oziroma žebelj.
- ▶ Ne dovolite, da bi se otroci igrali z zvočniki ali v njihovi bližini. Če zvočnik pade, se lahko poškoduje.
- ▶ Pri povezavi kablov z zvočniki preverite, ali je polarnost (+/-) ustrezna.
- ▶ Nizkotonski zvočnik postavite izven dosega otrok, da ne bi v odprtino nizkotonskega zvočnika potiskali rok ali predmetov.
- ▶ Nizkotonskega zvočnika ne pritrdite na zid skozi odprtino (luknjo).
- ▶ Brezžični sprejemni modul ima vgrajeno brezžično sprejemno anteno. Naprave ne izpostavljajte vodi in vlagi.
- ▶ Predvajani zvok bo najbolj kakovosten, če umaknete vse ovire v bližini brezžičnega sprejemnega modula.
- ▶ Če je nastavljen 2-kanalni način, brezžična prostorska zvočnika ne bosta predvajala zvoka.

Pritrditev protimagnetnega obročka na napajalni kabel brezžičnega sprejemnega modula (SWA-6000)

Če na napajalni kabel brezžičnega sprejemnega modula pritrdite protimagnetni obroček, to pomaga preprečevati elektromagnetne motnje zaradi radijskih signalov.

1. Povlecite pritrdilni jeziček protimagnetnega obročka, da ga razklenete.
2. Na napajalnem kablu brezžičnega sprejemnega modula naredite dve zanki.
3. Protimagnetni obroček pritrdite na napajalni kabel brezžičnega sprejemnega modula, kot je prikazano na desni sliki, in ga stisnite, da se zaskoči.
 - Protimagnetni obroček namestite čim bližje brezžičnemu sprejemnemu modulu.

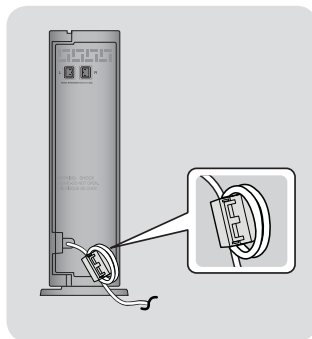

Priklop televizorja in zunanjih naprav

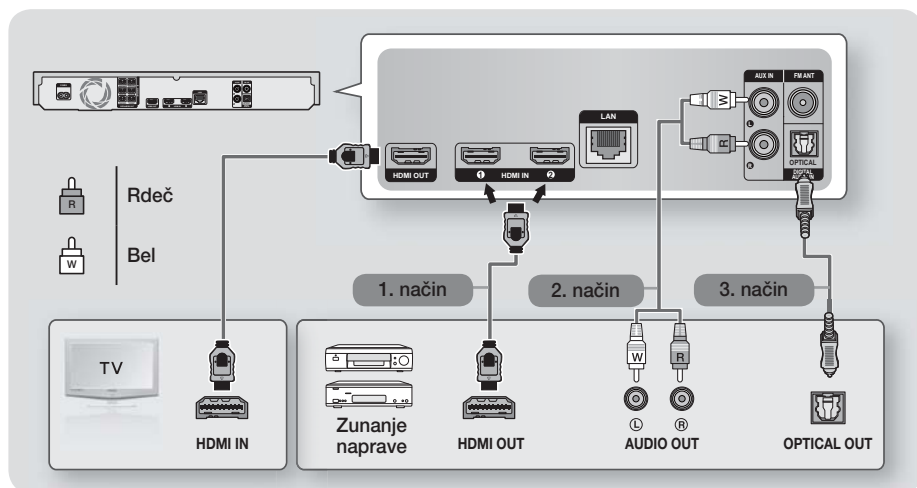

Priklop na televizor

S kablom HDMI (ni priložen) povežite izhodni priključek HDMI OUT na zadnji strani izdelka z vhodnim priključkom HDMI IN na televizorju. Če televizor podpira funkcijo ARC, boste zvok televizorja lahko poslušali prek domačega kina, ko boste priključili ta kabel. Podrobnosti najdete na strani 18 v tem priročniku in v poglavju o funkciji ARC v uporabniškem priročniku vašega televizorja.

Priklop na zunanje naprave

Način 1 VHOD HDMI: Priklop na zunanjo napravo s kablom HDMI

S kablom HDMI (ni priložen) povežite priključek HDMI IN na zadnji strani izdelka s priključkom HDMI OUT na digitalni napravi. ⇒ Izberite način **HDMI1** ali **HDMI2**.

Način 2 VHOD AUX: Priklop zunanje analogne naprave

Z avdio kablom RCA (ni priložen) povežite vhodni priključek AUDIO IN na izdelku z izhodnim priključkom AUDIO OUT na zunanji analogni komponenti. ⇒ Izberite način **AUX**.

- Barve na kabelskih vtičih se morajo ujemati z barvami vhodnega in izhodnega priključka.

Način 3 OPTIČNA POVEZAVA: Priključitev zunanje digitalne zvočne naprave

Uporablja se za priklop digitalnega zvočnega izhoda naprav z digitalnim signalom, na primer kableskega/satelitskega sprejemnika (digitalnega sprejemnika) s hišnim kinom. Z digitalnim optičnim kablom (ni priložen) povežite priključek Optical Digital Audio In na izdelku s priključkom Digital Optical Out zunanje digitalne naprave. ⇒ Izberite način **D. IN**.

- ☞ Če želite gledati video signal iz kableskega/satelitskega sprejemnika, morate priključiti njegov video izhod neposredno na televizor.
- ☞ Ta sistem podpira zunanje digitalne naprave z digitalno frekvenco vzorčenja 32 kHz ali višjo.
- ☞ Ta sistem podpira samo digitalni zvok oblike DTS ali Dolby Digital. Zvok MPEG, ki je oblika bitnega toka, ni podprt.

Izbor zunanje naprave za uporabo

Če želite izbrati zunanjo napravo, ko ste jo povezali, pritisnite gumb **SOURCE**. Z vsakim pritiskom gumba se način spremeni v naslednjem vrstnem redu: **BD/DVD → D. IN → AUX → HDMI1 → HDMI2 → FM → BT**

Priklon na omrežni usmerjevalnik

Izdelek lahko povežete z omrežnim usmerjevalnikom na enega od spodaj prikazanih načinov.

Žično omrežje



- ✎ Vaš usmerjevalnik ali politika vašega ponudnika internetnih storitev lahko preprečujeta izdelku dostopati do Samsungovega strežnika za posodobitev programske opreme. V tem primeru se za več informacij obrnite na svojega ponudnika internetnih storitev.
- ✎ Uporabniki povezave DSL naj za vzpostavitev omrežne povezave uporabljajo usmerjevalnik.
- ✎ Če želite uporabljati funkcijo DLNA, morate računalnik povezati v omrežje, kot je prikazano na zgornji sliki. Povezava je lahko žična ali brezžična.

Brezžično omrežje



- ✎ Če brezžični modem podpira protokol DHCP, lahko vaš izdelek za povezavo z brezžičnim omrežjem uporablja protokol DHCP ali statični naslov IP.
- ✎ Brezžični usmerjevalnik nastavite na način »Infrastructure« (Infrastruktura). Način »Ad-hoc« (Začasno) ni podprt.
- ✎ Izdelek podpira samo naslednje brezžične protokole varnostnega ključa:
 - WEP (OPEN/SHARED), WPA-PSK (TKIP/AES), WPA2-PSK (TKIP/AES)
- ✎ Izberite kanal brezžičnega usmerjevalnika, ki trenutno ni v uporabi. Če je kanal nastavljen za brezžični usmerjevalnik, ki ga trenutno uporablja druga naprava v bližini, bo prišlo do motenj in napak v komunikaciji.
- ✎ V skladu z najnovejšimi specifikacijami certifikata Wi-Fi Samsungov domači kino ne podpira varnostnih kodiranj WEP, TKIP ali TKIP-AES (mešani WPS2) v omrežjih, ki delujejo v načinu 802.11n.
- ✎ Brezžično omrežje lahko odvisno od načina uporabe povzroči motnje (delovanje dostopne točke, oddaljenost, ovire, motnje zaradi drugih radijskih naprav ipd.).

Postopek za začetne nastavitve

- Če ne boste konfigurirali začetnih nastavitvev, se osnovni meni ne bo prikazal.
- Po nadgradnji različice programske opreme se lahko prikaz na zaslonu spremeni.
- Dostopni koraki se lahko razlikujejo glede na izbrani meni.

Ko povežete hišni kino s svojim televizorjem, slednjega vključite in nato vključite še hišni kino. Prikaže se začetni nastavitveni zaslon.

Nastavitveni zasloni se prikažejo v naslednjem zaporedju: jezik, konfiguracija omrežja, pogoji in določila, ločljivost zaslona (razmerje višina/širina) in postavitev zvočnikov. Glede na različico programske opreme, nameščeno na vašem hišnem kinu, boste morda videli tudi zaslon za posodobitev programske opreme. Sledite navodilom na vsakem zaslonu, ki vas bodo vodila skozi preprost nastavitveni postopek.

Če niste pripravljeni za nastavitve omrežne konfiguracije ali pa imate težave, izberite možnost »Preskoči.« in nastavitve jo lahko pozneje. (Glejte 22. stran.)

☞ Če želite po začetni nastavitvi spremeniti katero od nastavitvev, na osnovnem zaslonu izberite **Nastavitve > Sistem > Nastavitve** ali pa možnost **Ponas..** (Glejte 21. stran.)

Pregled osnovnega zaslona

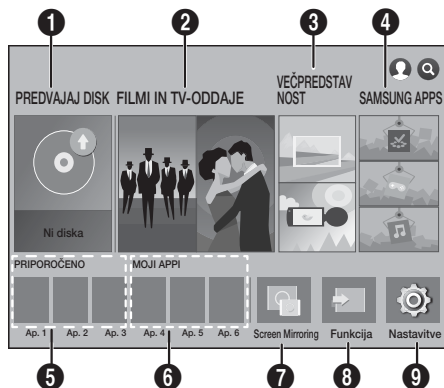

1 PREDVAJAJ DISK

Prikaže informacije o plošči, ki je trenutno v pladnju za ploščo. Če želite predvajati ploščo, pritisnite OK.

2 FILMI IN TV-ODDAJE

Prenos filmov in TV-oddaj iz interneta.

☞ Ta menijska funkcija v nekaterih državah morda ni podprta.

3 VEČPREDSTAV NOST

Predvajanje fotografij, videoposnetkov ali glasbe s plošč, iz USB-naprav, osebnih računalnikov, mobilnih naprav ali storitev v oblaku.

4 SAMSUNG APPS

Prenos/dostop do različnih plačljivih in brezplačnih aplikacij.

5 PRIPOROČENO

Seznam uporabnih in priljubljenih aplikacij, za katere priporočamo, da jih prenesete.

6 MOJI APPI

Prikaže prenesene in nameščene aplikacije. Lahko spremenite vrstni red prikaza. (Glejte 45. stran.)

7 Screen Mirroring

Nastavitve funkcije brezžičnega zrcaljenja med domačim kinom in pametnim telefonom ali tabličnim računalnikom.

☞ Ta menijska funkcija v nekaterih državah morda ni podprta.

8 Funkcija

Uporabite za preklapljanje med zunanji napravami, priključenimi v priključek za digitalni vhod, pomožni vhod AUX, HDMI 1 ali HDMI 2, za preklap na sprejemnik ali napravo, povezano prek Bluetootha. Prav tako lahko uporabite gumb **SOURCE** na daljinskem upravljalniku ali gumb **F.** na glavni enoti.

9 Nastavitve

Različne funkcije lahko nastavite po svojih željah.

Nastavitve

- Izbiranje možnosti na osnovnem zaslonu

1. Če želite izbrati možnost na osnovnem zaslonu, z gumbi **^ V < >** premikajte kazalec, dokler ne označite zelene možnosti, nato pa pritisnite gumb **OK**.

 Če izdelek pustite v zaustavljenem načinu več kot 5 minut, ne da bi pritisnili kateri koli gumb, se na televizorju prikaže ohranjevalnik zaslona. Če izdelek pustite v načinu ohranjevalnika zaslona več kot 20 minut, se napajanje samodejno izklopi.

Dostop do zaslona Nastavitve

1. Na osnovnem zaslonu izberite **Nastavitve**, nato pa pritisnite **OK**. Prikaže se zaslon **Nastavitve**.

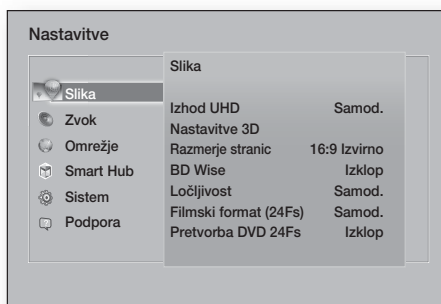

2. Za dostop do menijev, podmenijev in možnosti na nastavitvenem zaslonu, glejte spodnjo sliko daljinskega upravljalnika.

Gumbi na daljinskem upravljalniku, ki se uporabljajo za nastavitveni meni

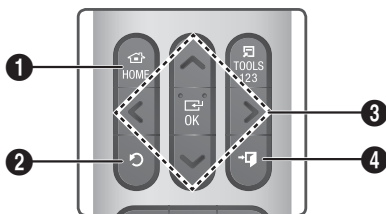

1	Gumb HOME : S tem gumbom odprete osnovni zaslon.
2	Gumb ↶ (NAZAJ) : S tem gumbom odprete prejšnji meni.

3	OK / SMERNI gumbi: <ul style="list-style-type: none">• Z gumbi ^ V < > premikate kazalec ali izberete element.• Z gumbom OK aktivirate trenutno izbrani element oziroma potrdite nastavitve.
4	Gumb ↵ (IZHOD) : S tem gumbom zaprete trenutni meni.

Podrobne informacije o funkcijah

Nastavitvene funkcije, elementi in možnosti menija **Nastavitve** so podrobno razložene na zaslonu. Za ogled razlag uporabite gumb **^ V < >** in izberite funkcijo, element menija ali možnost. Razlaga se običajno prikaže na desni strani zaslona.

V nadaljevanju so kratki opisi posameznih funkcij menija **Nastavitve**. Dodatne informacije o nekaterih funkcijah najdete tudi v prilogi tega priročnika.

Funkcije nastavitvenega menija

Slika

Izhod UHD

Ta možnost omogoča prikaz videa HDMI z ultravisoko ločljivostjo UHD (Ultra High Definition). Ta možnost je na voljo samo, če je možnost Filmski format nastavljen na **Samod.**

 Za uporabo te funkcije morate izdelek povezati z napravo, ki podpira ločljivost UHD, vsebina pa mora biti posneta s 24 sličicami na sekundo (hitrost filma).

Nastavitve 3D

Nastavitve možnosti, povezanih s funkcijo 3D.

✓ **Način predv. 3D Blu-ray**: Izberite, ali želite ploščo Blu-ray s 3D-vsebino predvajati v načinu 3D. Če osnovni zaslon ali osnovni meni pametnega vozlišča odprete, ko je vklopljen 3D-način, se bo izdelek samodejno preklopil v način 2D.

✓ **Velikost zasl.**: Vnesite velikost televizorja, priključenega na izdelek. Izdelek bo izhodno 3D-sliko samodejno prilagodil velikosti zaslona televizorja.

 Pred ogledom 3D-vsebine pozorno preberite zdravstvene in varnostne informacije. (Glejte 3. stran.)

Razmerje stranic

Omogoča nastavitve izhodnega signala izdelka glede na velikost zaslona televizorja. (Glejte 51. stran.)

BD Wise

BD Wise je Samsungova najnovejša funkcija medsebojne povezljivosti. Če Samsungov izdelek in Samsungov televizor s funkcijo **BD Wise** povežete prek kabla HDMI in je funkcija **BD Wise** vklopljena tako v izdelku kot v televizorju, predvajalnik oddaja videoposnetke z ločljivostjo videa in hitrostjo sličic plošče Blu-ray/DVD.

Ločljivost

Omogoča nastavitve izhodne ločljivosti videosignala HDMI na **BD Wise, Samod., 1080p, 1080i, 720p ali 576p/480p**. Številka označuje število črt videoposnetka na sličico. Črki i in p označujeta način s prepletanjem oz. način zaporednega izrisovanja slike. Več kot je črt, boljša je kakovost.

Filmski format (24Fs)

Če funkcijo **Filmski format (24Fs)** nastavite na **Samod.**, lahko izdelek samodejno prilagodi svoj izhod HDMI na 24 sličic na sekundo in tako izboljša kakovost slike, če je priključen na televizor, združiv s hitrostjo predvajanja 24 sličic/s.

- Funkcijo **Filmski format (24Fs)** lahko uporabljate samo na televizorju, ki podpira to hitrost sličic.
- Možnost **Filmski format** je na voljo samo, če je izdelek v načinu izhodne ločljivosti HDMI 1080p.

Pretvorba DVD 24Fs

Spremeni format predvajanja plošče DVD v 24 sličic na sekundo in jih sliko oddaja prek priključka HDMI. Ta možnost je na voljo samo, če je vklopljena funkcija **Filmski format (24Fs)**.

Prilagodi velikost zaslona

Omogoča izbiro optimalne velikosti za zaslon pametnega vozlišča in funkcijo **Screen Mirroring**.

Obl. zap. barv HDMI

Omogoča nastavitve oblike barvnega prostora za izhod HDMI, tako da se ujema z zmogljivostjo povezane naprave (televizorja, monitorja ipd.).

Globoka barva HDMI

Omogoča nastavitve izdelka za predvajanje videoposnetkov z večjo barvno globino prek izhodnega priključka HDMI OUT. Barvna globina omogoča natančnejšo reprodukcijo barv in odtenkov.

Zaporedni način

Omogoča izboljšanje kakovosti slike pri predvajanju plošč DVD.

Zvok

Preprosta nastavitve zvočnikov (Samo HT-H7500WM)

Za nastavitve najboljše kakovosti prostorskega zvoka je na voljo možnost določanja nastavitve priključenih zvočnikov.

- ✓ **Normalni način** : To možnost izberite, če ste zvočnike postavili v priporočeno postavitev s prostorskimi zvočniki ob položaju poslušanja ali za njim.
- ✓ **Preprosti način** : To možnost izberite, če ste prostorske zvočnike postavili pred položaj poslušanja. Zvok sprednjih zvočnikov preusmeri v zvočnike za prostorski zvok.
- 🔧 Možnosti SFE in Virtual 7.1 ne bosta delovali, če je vklopljena možnost **Preprosti način**.

Nastavitev zvočnika

- ✓ **Predvajanje zvoka**: Omogoča vam izbrati zvočnike, prek katerih želite predvajati zvok. To so lahko zvočniki televizorja ali domačega kina.
- ✓ **Nastavitve (Zvočniki domačega kina)**: Omogoča prilagajanje spodaj navedenih nastavitve zvočnikov ter vklop in izklop preizkusnega zvoka, s katerim lahko preizkusite zvočnike.
 - **Glasnost**: Omogoča prilagajanje relativne glasnosti vsakega zvočnika v razponu od 6 dB do -6 dB. Če so vam npr. všeč globoki nizki toni, lahko povečate glasnost nizkotonskega zvočnika za 6 dB.
 - **Razdalja** : Omogoča prilagoditev relativne razdalje posameznega zvočnika od položaja poslušanja za največ 10 m. Večja, kot je razdalja, glasnejši bo zvočnik.
 - **Preizkus zvočnika** : Vkllop preizkusa za nastavitve najboljše konfiguracije prostorskega zvoka. Če želite zaustaviti preizkus, pritisnite **Zaustavitev preizkusa**.

- ✓ **Nastavitve (Multiroom Link):** Zvok lahko predvajate tudi prek oddaljenega zvočnika, ki je povezan s hišnim kinom prek domačega omrežja. Če želite uporabiti omrežni zvočnik, izberite možnost **Multiroom**. Če je zvočnik povezan z omrežjem, se prikaže na zaslonu.
 - **Ne uporabi:** Omrežni zvočnik se ne uporablja.
 - **Multiroom:** Omrežni zvočnik oddaja zvok. Vsi omrežni zvočniki ne glede na kanal oddajajo enak zvok samo v obliki PCM.
- 🔗 Funkciji **SOUND EFFECT** in **3D SOUND** ne delujeta, če je možnost **Multiroom** nastavljena na Vklp.
- 🔗 Omrežni zvočnik ni na voljo, če je aktivna funkcija **Screen Mirroring**.
- 🔗 Podrobnosti najdete v priročniku za funkcijo Multiroom Link. Priročnik za Multiroom Link: www.samsung.com > Support > Search for the product name > Multiroom Link-> Download PDF

Prilagojevaln. zvoka

Funkcija »Prilagojevaln. zvoka« vam omogoča umeriti hišni kino za optimalno kakovost zvoka na osnovi vaše ravni sluha in okoljskih pogojev. Če želite ustvariti profil zvoka po meri, postopajte kot sledi:

1. V meniju **Prilagojevaln. zvoka** izberite **Dodaj. zvoka po meri**.
2. Na naslednjem zaslonu izberite **Začni**. Prikazal se bo zaslon **Predogled**.
3. Izberite možnost **Predogled** za pregled preizkusa zvoka. Izberite **Naprej** in za nadaljevanje pritisnite **OK**.
4. Začel se bo preizkus s 6 koraki. Med vsako stopnjo bo televizor oddal preizkusni zvok pri drugačni frekvenci. Zvok bo najprej tih, nato pa vedno glasnejši. Ko zaslišite zvok, izberite **Da**. Če ga želite ponovno poslušati, izberite **Ponovi**. Vsakič, ko izberete **Da**, bo televizor nadaljeval z naslednjim zvokom. Ko se preizkus konča, se prikaže zaslon, ki vam omogoča primerjavo izvernega zvoka z umerjenim.
5. Izberite **Naprej**, nato pa za nadaljevanje pritisnite gumb **OK**. Prikaže se zaslonska tipkovnica s privzetim imenom profila.
6. Vnesite ime za umerjeni zvočni profil ali sprejmite privzeto ime, izberite **Končano**, nato pa pritisnite gumb **OK**.

7. Na naslednjem zaslonu izberite **Končano** in pritisnite gumb **OK**. Ponovno se bo prikazal zaslon **Prilagojevaln. zvoka**.

- ✓ **Profil zvoka po meri** : Izberite zvočni profil, ki ste ga ustvarili, da ga aktivirate. Lahko izberete tudi možnost **Okvara sluha**, zvočni profil po meri, ki ima glasnost prilagojeno za osebe z okvaro sluha.
 - 🔗 Če so registrirani več kot 3 profili zvoka po meri, se aktivira način **Družina**, ki uporablja povprečje vseh registriranih profilov.
- ✓ **Dodaj. zvoka po meri**: Ustvarite in dodajte nov **Profil zvoka po meri**. Glejte zgornja navodila.
- ✓ **Uredi zvok po meri**: Izberite **Profil zvoka po meri**, da ga prilagodite. Sledite enakim korakom, ki ste jih uporabili za izdelavo zvočnega profila. Funkcija je na voljo samo, če ste dodali **Profil zvoka po meri** s funkcijo **Dodaj. zvoka po meri**. (Glejte zgoraj.)
- ✓ **Uprav. zvoka po meri**: Preimenujte ali izbrišite zvočne profile po meri. Funkcija je na voljo samo, če ste dodali **Profil zvoka po meri** s funkcijo **Dodaj. zvoka po meri**. Da izberete profil, označite potrditveno polje na desni strani profila in nato izberite **Preimenuj.** ali **Izbriši**.

Izenačevalnik

Omogoča ročno nastavitve funkcije **Izenačevalnik**.

Pametna glasnost

Izdelek lahko nastavite tako, da ohranja raven glasnosti pri spremembi prizora ali kanala.

Kanal za povr. zvok

Omogoča vam preusmeriti zvok iz zvočnikov televizorja na zvočnike hišnega kina. Za to je potrebna povezava HDMI in televizor, združljiv s funkcijo **Kanal za povr. zvok** (ARC).

- Če je možnost **Kanal za povr. zvok** nastavljena na **Vklp** in sta izdelek in televizor povezana prek kabla HDMI, digitalni optični vhod ni omogočen.
- Če je možnost **Kanal za povr. zvok** nastavljena na **Samod.** in za povezavo izdelka s televizorjem uporabljate kabel HDMI, bosta digitalni optični vhod oziroma funkcija ARC izbrana samodejno.

Digitalni izhod

Omogoča nastavitve možnosti **Digitalni izhod**, tako da se bo ujemala z zmogljivostjo AV-sprejemnika, ki ste ga povezali z izdelkom. Za podrobnosti glejte tabelo z možnostmi digitalnih izhodov. (Glejte 57. stran.)

Upravljanje dinamičnega razpona

Omogoča uporabo upravljanja dinamičnega razpona za zvok oblike Dolby Digital, Dolby Digital Plus ali Dolby True HD.

- ✓ **Samod.:** samodejno nadziranje dinamičnega razpona zvoka oblike Dolby TrueHD na podlagi podatkov v zvočnem zapisu Dolby TrueHD. Ta možnost izklopi upravljanje dinamičnega razpona za obliki Dolby Digital in Dolby Digital Plus.
- ✓ **Izklop:** Ne stisne dinamičnega razpona in vam omogoča poslušanje izvornega zvoka.
- ✓ **Vklop:** Vklopi upravljanje dinamičnega razpona za vse tri oblike Dolby. Tišji zvoki postanejo glasnejši in glasnost glasnih zvokov se zmanjša.

Način pretvorba v dvokanalni zvok

Omogoča vam izbrati način zmanjšanja števila kanalov, ki je združljiv z vašim stereo sistemom. Izberete lahko, da izdelek zmanjša število kanalov na **Običajni stereo** ali **Prostorsko združljiv**.

Sinh. zvoka

Če je izdelek priključen na digitalni televizor, lahko prilagodite zakasnitev zvoka, tako da bo zvok sinhroniziran s sliko. Zakasnitev lahko nastavite med 0 in 300 milisekund.

- 🔧 Nastavitve **Samod.** v možnosti **Sinh. zvoka** bo zajamčeno delovala samo s Samsungovim televizorjem, ki podpira funkcijo ARC (Anynet+).

Omrežje

Stanje omrežja

Omogoča preverjanje trenutnega stanja omrežja in interneta.

Omrežne nastavitve

Nastavitve lahko omrežno povezavo, da boste lahko uporabljali različne funkcije, kot so internetne storitve ali brezžična funkcija AllShare, in nadgrajevali programsko opremo.

Wi-Fi Direct

Omogoča povezavo brezžične naprave **Wi-Fi Direct** neposredno z izdelkom, tj. brez brezžičnega usmerjevalnika. Če je izdelek povezan z brezžičnim omrežjem, se lahko pri uporabi možnosti **Wi-Fi Direct** povezava prekine. (Glejte 24. stran.)

- 🔧 Besedilne datoteke, kot so datoteke s končnicama .TXT ali .DOC, ne bodo prikazane, če uporabljate funkcijo **Wi-Fi Direct**.

Nastavitve večpredstavnostne naprave

Drugim napravam v vašem omrežju, kot so pametni telefoni in tablični računalniki, omogočite skupno uporabo vsebin z vašim izdelkom.

Ime naprave

Omogoča vam, da izdelku dodelite lastno ime. S tem imenom lahko prepoznate izdelek, ko z njim povežete zunanje brezžične naprave (pametne telefone, tablične računalnike itd.).

Nastavitve BD-Live

Nastavitve različnih funkcij storitve BD-Live. BD-Live vam omogoča dostop do dodatnih funkcij, ki so na voljo na nekaterih ploščah Blu-ray, če ste povezani z internetom.

- ✓ **Internetna povezava BD-Live :** Omogoča vam, da v celoti dovolite, delno dovolite ali prepoveste internetno povezavo BD-Live.
- ✓ **Upravljanje podatkov BD :** Upravljanje podatkov BD, ki jih prenesete s storitvijo BD-Live ali plošče Blu-ray.
- 🔧 Za uporabo funkcije BD-Live morate v USB-vrata na hišnem kinu priključiti USB-pomnilnik.

Smart Hub

Zaklepanje kategorije VOD

Video vsebine na zahtevo lahko zaklenete glede na njihove ocene. Če želite uporabljati to storitev, morate vnesti varnostno kodo PIN. Pritisnite gumb **123** in ga držite, dokler se na zaslonu ne prikaže številka tipkovnica. Ko se prikaže številka tipkovnica, z gumbom **^ v < >** izberite številko in pritisnite gumb **OK**.

- Privzeta varnostna koda PIN je 0000.
- Ta menijska funkcija v nekaterih državah morda ni podprta.

Podnapis

Uporabite, da spremenite podnapise pri predvajanju videa na zahtevo (VOD), ki podpira podnaslavljanje. Omogoča vam spremeniti barvo in velikost podnapisov.

- Funkcija **Podnapis** ne deluje pri storitvah videa na zahtevo, ki ne podpirajo podnapisov. Pri nekaterih storitvah videa na zahtevo, ki podpirajo podnapise, nastavitve funkcije morda ne bodo uporabljene.
- Ta menijska funkcija v nekaterih državah morda ni podprta.

Pogoji in pravilnik

Pogoji in določila, pravilnik o zasebnosti za račune Samsung

Omogoča ogled splošnih pogojev in pravil o zasebnosti za funkcijo Smart Hub (Pametno vozlišče), Samsungove račune in druge storitve.

Ponastavi Smart Hub

Ponastavi vse nastavitve funkcije Smart Hub (Pametno vozlišče) na privzete. Če želite uporabljati to storitev, morate vnesti varnostno kodo PIN. Pritisnite gumb **123** in ga držite, dokler se na zaslonu ne prikaže številka tipkovnica. Ko se prikaže številka tipkovnica, z gumbom **^ v < >** izberite številko in pritisnite gumb **OK**.

- Privzeta varnostna koda PIN je 0000.

Sistem

Nastavitev

Omogoča vam ponovno zagnati postopek za začetne nastavitve.
Pomagajte si z opisi, ki so prikazani na zaslonu.

Hiter zagon

Omogoča hiter vklop izdelka tako, da zmanjša čas zagona.

- Če je ta funkcija nastavljena na **Vklop**, se bo povečala poraba energije v stanju pripravljenosti. (Približno za 12–20 W.)

Jezik

Omogoča hiter vklop izdelka tako, da zmanjša čas zagona.

- Jezik, ki ga izberete za meni plošče, zvok plošče ali podnapise, bo prikazan samo, če ga plošča podpira.

Upravit. naprav

V vrata USB na zadnji strani izdelka lahko priključite brezžično USB-tipkovnico ali miško.

- ✓ **Nast. tipkovnice:** Omogoča nastavitve brezžične USB-tipkovnice, ki je povezana z izdelkom.
 - Tipkovnico lahko uporabljate samo, ko se v spletnem brskalniku prikaže zaslon ali okno tipkovnice **QWERTY**.
- ✓ **Nastavitve miške:** Omogoča nastavitve brezžične USB-miške, ki je povezana z izdelkom. Miško lahko v meniju izdelka uporabljate na enak način kot miško osebnega računalnika.
 - Uporaba miške v meniju izdelka:
 - USB-miško povežite z izdelkom.
 - Kliknite glavni gumb, ki ste ga izbrali v možnosti **Nastavitve miške**. Prikaže se enostaven meni.
 - Izberite zeleno menijsko možnost.
 - Nekatere tipkovnice in miške USB morda niso združljive z vašim izdelkom.
 - Nekatere tipke na tipkovnici morda ne bodo delovale.
 - Žične USB-tipkovnice niso podprte.
 - Nekatere aplikacije morda niso podprte.
 - Če brezžična tipkovnica ne deluje zaradi motenj, jo prestavite bližje izdelku.

Varnost

Pritisnite gumb **123** in ga držite, dokler se na zaslonu ne prikaže številka tipkovnica. Ko se prikaže številka tipkovnica, z gumbom **^ V < >** izberite številko in pritisnite gumb **OK**. Privzeta varnostna koda PIN je 0000. Če niste ustvarili lastne koda PIN, za dostop do varnostne funkcije vnesite privzeto kodo PIN.

✓ **Starševska ocena BD:** Omogoči zahtevo po vnosu koda PIN za predvajanje plošč Blu-ray z oznako vsebine, ki je enaka ali višja od določene starostne omejitve.

✓ **Starševska ocena DVD:** Preprečuje predvajanje DVD-jev z oznako vsebine, ki je enaka ali višja od določene starostne omejitve, če ne vnesete koda PIN.

✓ **Spremeni PIN.:** Sprememba 4-mestne koda PIN, s katero dostopate do varnostnih funkcij.

▪ Če pozabite svojo kodo PIN:

1. Odstranite ploščo ali pomnilniško napravo USB.
2. Pritisnite gumb **■** na nadzorni plošči in ga držite 5 sekund ali dlje. Vse nastavitve se bodo ponastavile na tovarniške nastavitve.

🗑️ Po ponovni vzpostavitvi tovarniških nastavitvev bodo izbrisani vsi uporabniški podatki za BD.

Splošno

Določite lahko svetlost zaslona in časovni pas.

✓ **Sprednji zaslon:** Spremenite lahko svetlost zaslona nadzorne plošče.

✓ **Časovni pas:** Nastavite lahko časovni pas vaše države.

✓ **Priehľadnosť ponuky:** Prilagodite prosojnost polja menija.

Anynet+ (HDMI-CEC)

Anynet+ je priročna funkcija, ki omogoča povezano upravljanje z drugimi Samsungovimi izdelki, ki imajo funkcijo Anynet+ in vam omogoča upravljati te izdelke z daljinskim upravljalnikom Samsungovega televizorja. Če želite uporabljati to funkcijo, izdelek s kablom HDMI priključite na Samsungov televizor s funkcijo Anynet+.

Če želite uporabljati funkcijo **Anynet+ (HDMI-CEC)**, sledite spodnjim navodilom.

- 1) Izdelek prek kabla HDMI povežite s televizorjem, ki podpira funkcijo **Anynet+ (HDMI-CEC)**.

- 2) Funkcijo **Anynet+ (HDMI-CEC)** nastavite na **Vklop** tako v televizorju kot tudi v izdelku.

- 3) Izdelek poiščite na seznamu **Anynet+ (HDMI-CEC)** televizorja in ga izberite. Za natančnejša navodila glejte poglavje Anynet+ v uporabniškem priročniku televizorja.

DivX® Video na zahtevo

Oglejte si registracijske kode za video na zahtevo DivX®, s katerimi lahko kupite in predvajate video na zahtevo DivX®.

Podpora

Oddaljeno upravljanje

Če aktivirate to možnost, lahko strokovnjaki klicnega centra podjetja Samsung na daljavo diagnosticirajo in odpravijo težave z izdelkom. Zahteva aktivno internetno povezavo. Storitve **Oddaljeno upravljanje** morda v nekaterih državah ni na voljo.

Posodobitev programske opreme

Za več informacij o funkciji **Posodobitev programske opreme** glejte razdelek »Nadgradnja programske opreme« na 25. strani.

Način uporabe

Omogoča nastavitve funkcije **Način uporabe**. Če izdelek uporabljate doma, izberite možnost **Domača uporaba**. Možnost **Demo. način** je namenjena predstavitvi na trgovskih policah.

Stik s Samsungom

Prikazuje kontaktne informacije za pomoč pri uporabi izdelka.

Ponasi.

Ponastavi vse nastavitve na privzete vrednosti, razen nastavitve omrežja in funkcije Smart Hub (Pametno vozlišče). Zahteva vnos varnostne koda PIN. Pritisnite gumb **123** in ga držite, dokler se na zaslonu ne prikaže številka tipkovnica. Ko se prikaže številka tipkovnica, z gumbom **^ V < >** izberite številko in pritisnite gumb **OK**. Privzeta varnostna koda PIN je 0000.

Nastavitev omrežja

Ko ta izdelek povežete z omrežjem, lahko uporabljate omrežne aplikacije in funkcije, kot so Smart Hub in BD-LIVE ter prek omrežne povezave nadgradite programsko opremo izdelka. Za več informacij o dostopanju do spletnih storitev in njihovi uporabi glejte poglavje »Omrežne storitve« na straneh 43–50 tega priročnika. Navodila za konfiguracijo omrežne povezave so spodaj.

Nastavitev omrežne povezave

Če pri postopku za začetne nastavitve niste konfigurirali svoje omrežne povezave ali morate omrežno povezavo ponastaviti, sledite spodnjim navodilom.

Preden začnete, se pri ponudniku internetnih storitev pozanimajte, ali je vaš naslov IP statičen ali dinamičen. Če je dinamičen in imate žično ali brezžično omrežje, priporočamo uporabo samodejnih postopkov konfiguracije, ki so opisani spodaj.

Če se povezujete z žičnim omrežjem, izdelek povežite z usmerjevalnikom prek kabla LAN, preden začnete s konfiguracijo.

Za začetek konfiguracije vaše omrežne povezave sledite naslednjim korakom:

1. Na osnovnem zaslonu izberite možnost **Nastavitve**, nato pa pritisnite gumb **OK**.
2. Izberite **Omrežje** in pritisnite gumb **OK**.
3. Izberite **Omrežne nastavitve** in pritisnite gumb **OK**.
4. Nadaljujte z navodili za žična omrežja ali navodili za brezžična omrežja, ki se začnejo spodaj.

Žično omrežje

Žično – samodejno

Ko izvedete zgornje korake od 1 do 3:

1. Na zaslonu **Omrežne nastavitve** nastavitev **Vrsta omrežja** spremenite v **Žično**. Izberite **Vzp. pov.** in pritisnite gumb **OK**. Izdelek zazna žično povezavo, preveri omrežno povezavo in se nato poveže z omrežjem.
2. Ko končate, označite možnost **V redu.**, nato pa pritisnite gumb **OK**.

Žično – ročno

Če uporabljate statični naslov IP ali samodejni postopek ne deluje, morate ročno določiti nastavitve **Omrežne nastavitve**.

Ko izvedete zgornje korake od 1 do 3:

1. Na zaslonu **Omrežne nastavitve** nastavitev **Vrsta omrežja** spremenite v **Žično**. Nato izberite **Vzp. pov.** in pritisnite gumb **OK**. Izdelek poišče omrežje in nato prikaže sporočilo o neuspehi vzpostavljeni povezavi.

☞ Če lahko hišni kino brezžično povežete s svojim omrežjem, sedaj izberite možnost **Spremeni omrež.** in nastavite **Vrsta omrežja** na **Brezžično**, nato pa nadaljujte z navodili za brezžična omrežja na naslednji strani.

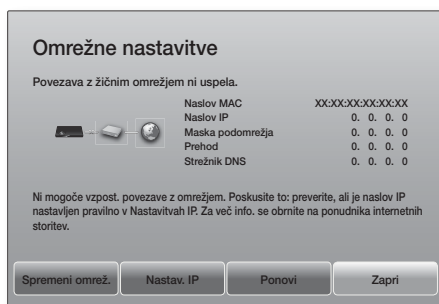

2. Z gumboma **<>** izberite možnost **Nastav. IP**, nato pa pritisnite gumb **OK**. Prikaže se zaslon **Nastav. IP**.
3. Izberite polje **Nastavit. IP** in ga nastavite na **Vnesi ročno**.
4. Izberite omrežni parameter, ki ga želite vnesti (npr. **Naslov IP**) in pritisnite **OK**. Z gumboma **^v** na daljinskem upravljalniku vnesite številsko vrednost parametra. Parameter lahko vnesete tudi s številsko tipkovnico. Pritisnite gumb **123** in ga držite, dokler se na zaslonu ne prikaže številka tipkovnica. Ko se prikaže številka tipkovnica, z gumbom **^v<>** izberite številko in pritisnite gumb **OK**. Z gumboma **<>** na daljinskem upravljalniku se premikajte od enega vnosnega polja do drugega v okviru parametra. Ko končate vnos vrednosti parametra, pritisnite gumb **OK**.
5. Z gumbom **^** ali **v** se premaknite do drugega parametra in nato vnesite vrednost za ta parameter, kot je opisano v navodilih v 4. koraku.
6. Ponavljajte 4. in 5. korak, dokler ne vnesete vseh parametrov.

- 🔑 Omrežne parametre lahko dobite pri svojem ponudniku internetnih storitev.
- 7. Ko vnesete vse vrednosti, izberite **V redu**. in pritisnite gumb **OK**. Domači kino preveri omrežno povezavo in se poveže z omrežjem.

Brezžično omrežje

Povezavo z brezžičnim omrežjem lahko nastavite na tri načine:

- brezžično samodejno,
- brezžično ročno,
- WPS(PBC).

Preden konfigurirate svojo brezžično omrežno povezavo, prekinite povezavo morebitnih brezžičnih naprav, trenutno povezanih z izdelkom, ali trenutno žično povezavo izdelka.

☐ Brezžično – samodejno

Po izvedenih korakih od 1 do 3 v poglavju »Nastavitve omrežne povezave« na 22. strani:

1. Na zaslonu **Omrežne nastavitve** nastavitev **Vrsta omrežja** spremenite v **Brezžično**. Izdelek poišče seznam razpoložljivih omrežij in ga prikaže.

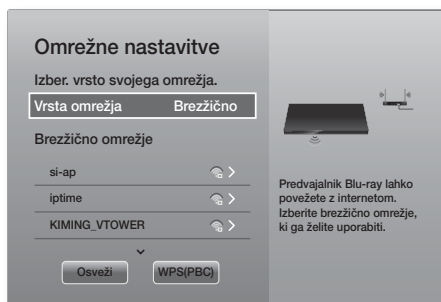

2. Izberite želeno omrežje in pritisnite gumb **OK**.
3. Na varnostnem zaslonu vnesite varnostno kodo ali geslo omrežja. Črke vnesite tako, da z gumbi **^ V <>** izberete črko, nato pa pritisnete gumb **OK**.
4. Ko končate, izberite **Končano** in pritisnite gumb **OK**. Izdelek preveri omrežno povezavo in se poveže z omrežjem.

- 🔑 Varnostno kodo ali geslo najdete na enem od zaslonov nastavitve usmerjevalnika ali modema.

☐ Brezžično – ročno

Če uporabljate statični naslov IP ali samodejni postopek ne deluje, morate ročno določiti omrežne nastavitve.



Po izvedenih korakih od 1 do 3 v poglavju »Nastavitve omrežne povezave« na 22. strani:

1. Na zaslonu **Omrežne nastavitve** nastavitev **Vrsta omrežja** spremenite v **Brezžično**. Izdelek poišče seznam razpoložljivih omrežij in ga prikaže.
2. Na seznamu izberite želeno omrežje ali možnost **Dodaj omrežje.**, nato pritisnite gumb **OK**.
3. Če ste v 2. koraku izbrali omrežje, nadaljujete s 6. korakom. Če ste izbrali možnost **Dodaj omrežje.**, nadaljujete s 4. korakom.
4. Vnesite ime brezžičnega omrežja oziroma brezžičnega usmerjevalnika.
 - Črke vnesite tako, da z gumbi **^ V <>** izberete črko, nato pa pritisnete gumb **OK**.
 - Za prikaz velikih črk (ali ponovni prikaz majhnih črk, če so velike že prikazane), izberite **↕**, nato pa pritisnite gumb **OK**.
 - Za prikaz posebnih znakov in ločil izberite **123#&**, nato pa pritisnite gumb **OK**. Za ponovni prikaz črk izberite **123#&**, nato pa pritisnite gumb **OK**.

Ko končate, izberite **Končano** in pritisnite gumb **OK**.

5. Na zaslonu **Vrsta varnosti**, ki se prikaže, z gumboma **^ V** izberite nastavev **Vrsta varnosti** za omrežje, nato pa pritisnite gumb **OK**. Na naslednjem zaslonu vnesite varnostno kodo ali geslo omrežja.
 - Črke vnesite tako, da z gumbi **^ V <>** izberete črko, nato pa pritisnete gumb **OK**.
 Ko končate, izberite možnost **Končano**, nato pa pritisnite gumb **OK**. Izdelek bo poiskal omrežje.
6. Prikaže se zaslon neuspešnega vzpostavljanja povezave z omrežjem. Z gumboma **<>** izberite možnost **Nastav. IP**, nato pa pritisnite gumb **OK**.

Nastavitve

- Izberite polje **Nastavit. IP** in ga nastavite na **Vnesi ročno**.
 - Izberite omrežni parameter, ki ga želite vnesti (npr. **Naslov IP**) in pritisnite gumb **OK**. Z gumboma **^ v** na daljinskem upravljalniku vnesite številsko vrednost parametra. Parameter lahko vnesete tudi s številsko tipkovnico. Pritisnite gumb **123** in ga držite, dokler se na zaslonu ne prikaže številka tipkovnica, z gumbom **^ v <>** izberite številko in pritisnite gumb **OK**. Z gumboma **<>** na daljinskem upravljalniku se premikajte od enega vnosnega polja do drugega v okviru parametra. Ko končate vnos posamezne vrednosti, pritisnite gumb **OK**.
 - Z gumbom **^** ali **v** se premaknite do drugega parametra in nato vnesite vrednost za ta parameter, kot je opisano v navodilih v 8. koraku.
 - Ponavljajte 8. in 9. korak, dokler ne vnesete vseh parametrov.
-  Omrežne parametre lahko dobite pri svojem ponudniku internetnih storitev.
- Ko končate, izberite **V redu.** in pritisnite gumb **OK**. Prikaže se varnostni zaslon.
 - Na varnostnem zaslonu vnesite varnostno kodo ali vstopni izraz omrežja. Črke vnesite tako, da z gumbi **^ v <>** izberete črko, nato pa pritisnete gumb **OK**.
 - Ko končate, izberite možnost **Končano** na desni strani zaslona, nato pa pritisnite gumb **OK**. Izdelek preveri omrežno povezavo in se poveže z omrežjem.
 - Ko domači kino preveri omrežje, izberite **V redu.**, nato pa pritisnite gumb **OK**.
-  Nastavitve omrežja lahko izvedete tudi ročno, in sicer tako da odprete meni **Nastavitve > Omrežje > Stanje omrežja**.

WPS(PBC)

Najpreprostejši način za nastavitve brezžične omrežne povezave je funkcija **WPS(PBC)**. Če je na vašem brezžičnem usmerjevalniku gumb **WPS(PBC)**, izvedite ta postopek:

Po izvedenih korakih od 1 do 3 v poglavju »Nastavitve omrežne povezave« na 22. strani:

- Na zaslonu **Omrežne nastavitve** nastavitve **Vrsta omrežja** spremenite v **Brezžično**. Izdelek poišče seznam razpoložljivih omrežij in ga prikaže.
- Na seznamu poiščite in izberite **WPS(PBC)**, nato pa pritisnite gumb **OK**.

- V manj kot dveh minutah pritisnite še gumb **WPS(PBC)** na brezžičnem usmerjevalniku. Izdelek bo samodejno poiskal vse nastavitvene vrednosti omrežja, ki jih potrebuje, in se povezal z vašim omrežjem, ko bo preveril omrežno povezavo.
- Ko končate, označite možnost **V redu.**, nato pa pritisnite gumb **OK**.

 Za povezavo WPS nastavite varnostno šifriranje vašega brezžičnega usmerjevalnika na AES. Varnostno šifriranje WEP ne podpira povezave WPS.

Wi-Fi Direct

Funkcija **Wi-Fi Direct** vam omogoča povezati napravo s funkcijo neposredne povezave **Wi-Fi Direct** z izdelkom prek omrežja brez brezžičnega usmerjevalnika.

 Nekatere naprave s funkcijo **Wi-Fi Direct** morda ne bodo podpirale funkcije AllShare, če bodo povezane prek funkcije **Wi-Fi Direct**. V tem primeru spremenite način omrežne povezave, ki ste jo uporabili za povezavo naprave z domačim kinom.

 Signal funkcije **Wi-Fi Direct** lahko moti signal funkcije Bluetooth. Pred uporabo funkcije Bluetooth priporočamo, da izklopite funkcijo **Wi-Fi Direct** vseh naprav, ki jo imajo.

- Vklopite napravo s funkcijo **Wi-Fi Direct** in vklopite **Wi-Fi Direct**.
- Na osnovnem zaslonu izberite možnost **Nastavitve**, nato pa pritisnite gumb **OK**.
- Izberite **Omrežje** in pritisnite gumb **OK**.
- Izberite **Wi-Fi Direct** in pritisnite gumb **OK**. Prikaže se seznam naprav s funkcijo **Wi-Fi Direct**, s katerimi lahko povežete hišni kino.



- Brezžično povezavo lahko zaključite na tri načine:
 - prek brezžične naprave;
 - prek izdelka s konfiguracijskim gumbom (PBC);
 - prek izdelka s kodo PIN.

Vse možnosti so opisane v nadaljevanju.

Prek brezžične naprave

- Na brezžični napravi sledite postopku za povezavo z drugo brezžično napravo s funkcijo **Wi-Fi Direct**. Za navodila glejte uporabniški priročnik naprave.
- Ko končate s postopkom, bi se moralo na TV-zaslону prikazati pojavno sporočilo z besedilom, da je naprava, ki podpira funkcijo **Wi-Fi Direct**, zahtevala povezavo. Izberite **V redu.**, nato pa pritisnite gumb **OK**, da sprejmete povezavo.
- Prikaže se pojavno sporočilo za povezovanje, ki mu sledi sporočilo s potrditvijo povezave. Ko se zapre, bi morali napravo videti na zaslonu **Wi-Fi Direct** kot povezano.

- Postopka konfiguracijskega gumba (PBC) in kode PIN samodejno povežeta napravi.

Prek izdelka s konfiguracijskim gumbom (PBC)

- Izberite napravo s funkcijo **Wi-Fi Direct**, ki jo želite povezati s tem izdelkom, nato pa pritisnite gumb **OK**.
- Prikaže se pojavno sporočilo za povezovanje, ki mu sledi sporočilo s potrditvijo povezave. Ko se zapre, bi morali napravo videti na zaslonu **Wi-Fi Direct** kot povezano.

Prek izdelka s kodo PIN

- Izberite napravo s funkcijo **Wi-Fi Direct**, ki jo želite povezati s tem izdelkom, nato pa pritisnite gumb **OK**.
- Prikaže se pojavno sporočilo kode PIN.
- Zapomnite si kodo PIN v pojavnem sporočilu, nato pa jo vnesite v ustrezno polje na napravi s funkcijo **Wi-Fi Direct**, s katero se želite povezati.
- Prikaže se pojavno sporočilo za povezovanje, ki mu sledi sporočilo s potrditvijo povezave. Ko se zapre, bi morali napravo videti na zaslonu **Wi-Fi Direct** kot povezano.

- Pri uporabi funkcije **Wi-Fi Direct** se bo žična ali brezžična povezava prekinila.
- Besedilne datoteke, kot so datoteke s končnicama .TXT ali .DOC, ne bodo prikazane, če uporabljate funkcijo **Wi-Fi Direct**.

Nadgradnja programske opreme

Meni **Posodobitev programske opreme** omogoča nadgradnjo programske opreme izdelka, s katero izboljšate delovanje in omogočite dodatne storitve.

- Med posodobitvenim postopkom ne poskušajte ročno izklopiti ali vklopiti izdelka.

- Na osnovnem zaslonu izberite možnost **Nastavitve**, nato pa pritisnite gumb **OK**.
 - Izberite **Podpora** in pritisnite gumb **OK**.
 - Izberite **Posodobitev programske opreme** in pritisnite gumb **OK**.
 - Če želite prenesti programsko opremo in takoj izvesti posodobitev, izberite **Posodobiti zdaj**, nato pa pritisnite gumb **OK**. Za podrobnosti glejte »Posodobiti zdaj« na naslednji strani.
 - Če želite, da izdelek samodejno prenese posodobitev za programsko opremo, ko je ta na voljo, izberite **Samodej. posodobitev**, nato pa pritisnite gumb **OK**. (Glejte 26. stran.)
- Nadgradnja je končana, ko se izdelek izklopi in se nato znova samodejno vklopi.
 - Družba Samsung Electronics ne prevzema kakršne koli pravne odgovornosti za okvare izdelka, do katerih pride zaradi nestabilne internetne povezave ali nepravilnega ravnanja kupca med postopkom nadgradnje programske opreme.
 - Če želite med prenosom programske opreme za nadgradnjo preklicati nadgradnjo, pritisnite gumb **OK**.
 - Ko poteka nadgradnja sistema, je na nadzorni plošči prikazano »UPDATE«.

Posodobí zdaj

Z možnostjo **Posodobí zdaj** lahko programsko opremo posodobíte prek omrežne povezave ali bliskovnega pomnilnika USB. Navodila za posodobitev prek omrežne povezave so na tej strani. Navodila za posodobitev prek USB-pogona so na tej strani.

1. Izberite **Posodobí zdaj** in pritisnite gumb **OK**. Prikaže se pojavno sporočilo »Posodobí«.
2. Izdelek bo v spletu poiskal najnovejšo različico programske opreme.
3. Če je ne najde, se prikaže pojavno sporočilo »Trenutno ni novih posodobitev.«. Za izhod pritisnite gumb **OK**.
4. Če izdelek najde novejšo različico od obstoječe, se prikaže pojavno okno za potrditev posodobitve.
5. Izberite **V redu..** Izdelek nadgradi programsko opremo, se izklopi in nato znova samodejno vklopi.
6. Če v eni minuti ne izberete **V redu.** ali **Prekliči.**, bo izdelek shranil novo programsko opremo za nadgradnjo. Programsko opremo lahko kasneje nadgradíte z možnostjo **Samodej. posodobitev**.
7. Če izberete **Prekliči.**, izdelek prekliče posodobitev.

 Ko je nadgradnja sistema končana, lahko podrobnosti o programski opremi preveríte v oknu »Informacije o izdelku« zaslona »Stik s Samsungom«.

 Med posodobitvijo programske opreme izdelka ne izklaplajte. To lahko povzroči okvaro izdelka.

Samodej. posodobitev

Funkcijo **Samodej. posodobitev** lahko nastavíte tako, da izdelek prenese novo programsko opremo za nadgradnjo, ko je v načinu **Samodej. posodobitev**.

V načinu **Samodej. posodobitev** je izdelek izklopljen, njegova internetna povezava pa je aktivna. To izdelku omogoča samodejni prenos programske opreme za nadgradnjo, ko ga ne uporabljate.

1. Z gumboma **^** **v** izberite način **Samodej. posodobitev**, nato pa pritisnite gumb **OK**.
2. Izberite **Vklop** ali **Izklop**. Če izberete **Vklop**, bo izdelek samodejno prenesel novo programsko opremo za nadgradnjo, ko bo v načinu **Samodej. posodobitev** in bo napajanje vklopljeno. Če izdelek prenese novo programsko opremo za nadgradnjo, vas bo ob naslednjem vklopu vprašal, ali jo želite namestiti.

 Za uporabo funkcije **Samodej. posodobitev** mora biti vaš izdelek povezan z internetom.

Posodobitev prek pomnilnika USB

1. Obiščíte www.samsung.com.
2. Kliknite **SUPPORT** v zgornjem desnem kotu.
3. V iskalno polje vnesíte številko modela izdelka. Ko vnesete številko modela, se prikaže spustno okno z izdelki, ki se ujemajo s številko modela.
4. Z levim miškinim gumbom kliknite številko modela vašega izdelka.
5. Na strani, ki se prikaže, se pomaknite navzdol in nato kliknite **Firmware Manuals & Downloads**.
6. Kliknite **Firmware** na sredini strani.
7. Kliknite gumb **ZIP** v stolpcu File (Datoteka) na desni strani
8. V prvem pojavnem sporočilu, ki se prikaže, kliknite **Send**. V drugem pojavnem sporočilu, ki se prikaže, kliknite **OK**, da prenesete datoteko z vdeleno programsko opremo in jo shraníte v svoji osebni računalnik.
9. V računalniku razširíte arhivsko datoteko .zip. Ustvaríte se mora mapa z enakim imenom, kot ga ima datoteka .zip.
10. Mapo kopirajte v pomnilnik USB.
11. Če je v izdelku plošča, jo odstraníte, nato pa v vrata USB izdelka priključíte pomnilnik USB.
12. V meniju izdelka pojdíte na **Nastavitve > Podpora > Posodobitev programske opreme**.
13. Izberite **Posodobí zdaj**.
14. Izdelek poišče programsko opremo v pomnilniku USB. Ko jo najde, se prikaže pojavno okno za potrditev posodobitve.
15. Izberite **V redu..** Izdelek nadgradi programsko opremo, se izklopi in nato znova samodejno vklopi.
16. Pladenj za ploščo mora biti med nadgradnjo programske opreme prek priključka USB prazen.

 Ko je nadgradnja sistema končana, lahko podrobnosti o programski opremi preveríte v oknu »Informacije o izdelku« zaslona »Stik s Samsungom«.

 Med posodobitvijo programske opreme izdelka ne izklaplajte. To lahko povzroči okvaro izdelka.

 Nadgradnje programske opreme prek priključka USB lahko izvajate le z bliskovno pomnilniško napravo USB.

Predvajanje Vsebine

Vaš domači kino lahko predvaja vsebino s plošč Blu-ray/DVD/CD ter iz naprav USB, računalnikov, pametnih telefonov, tabličnih računalnikov in spleta.

Za predvajanje vsebine iz računalnika ali mobilne naprave morate računalnik ali mobilno napravo povezati z omrežjem, s katerim je povezan izdelek. Za predvajanje vsebine iz računalnika morate vanj prenesti in namestiti tudi omrežno programsko opremo AllShare ali pa v računalniku že imeti omrežno programsko opremo DLNA.

 Računalniki, ki uporabljajo operacijski sistem Windows 7 in Windows 8, že imajo vgrajeno programsko opremo DLNA (Predvajaj v).

Predvajanje komercialnih plošč

1. Pritisnite gumb **▲**, da odprete pladenj za ploščo.
2. Previdno vstavite ploščo v pladenj, tako da bo oznaka plošče usmerjena navzgor.

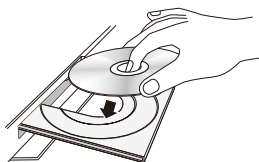

3. Pritisnite gumb **▲**, da zaprete pladenj za plošče. Predvajanje se začne samodejno.
4. Če se predvajanje ne začne samodejno, pritisnite gumb **▶||** na daljinskem upravljalniku.

Hranjenje plošč in ravnanje z njimi

• Držanje plošč

- Prstni odtisi in praske na plošči lahko zmanjšajo kakovost zvoka in slike ali povzročijo preskakovanje.
- Ne dotikajte se površine plošče, kjer so posneti podatki.
- Ploščo držite za rob, da na njeni površini ne bo prstnih odtisov.
- Na ploščo ne lepите papirja ali lepilnega traku.



• Čiščenje plošč

- Če so na plošči prstni odtisi ali umazanija, jo očistite z blagim čistilom, razredčenim z vodo, in jih obrišite z mehko krpo.



- Pri čiščenju previdno brišite od notranjosti plošče navzven.
- Shranjevanje plošč
 - Plošč ne hranite na neposredni sončni svetlobi.
 - Hranite jih v hladnem, prezračevanem prostoru.
 - Hranite jih v čistem zaščitnem ovitku in v navpičnem položaju.

Predvajanje večpredstavnostnih datotek

1. Na osnovnem zaslonu izberite možnost **VEČPREDSTAVNOST**, nato pa pritisnite gumb **OK**. Prikaže se zaslon »Nedavno predvajano«.
2. Na dnu zaslona izberite **Shranjevanje, Omrežna naprava** ali **Storitev shranjevanja**.
 - **Shranjevanje** : prikaže pomnilniške naprave, povezane na izdelek.
 - **Omrežna naprava** : prikaže mobilne naprave, osebne računalnike, tablične računalnike in podobne naprave, povezane prek omrežja.
 - **Storitev shranjevanja** : prikaže storitve v oblaku, v katere ste prijavljeni.

 Ko izberete element, se na dnu okna s seznamom elementov prikažejo informacije o tem elementu.

3. Izberite element ali napravo in pritisnite gumb **OK**. Prikaže se zaslon z vsebino elementa ali naprave. Glede na razvrstitev vsebin boste videli mape, posamezne datoteke ali oboje.
4. Po potrebi z gumbi **▲ ▼ < >** izberite mapo in nato pritisnite gumb **OK**.
5. Z gumbi **▲ ▼ < >** izberite datoteko za ogled ali predvajanje, nato pa pritisnite gumb **OK**.
6. Izbrana datoteka se bo predvajala.
7. Pritisnite gumb **Gumb ↻ (NAZAJ)**, če želite zapreti mapo, ali **➔ (IZHOD)**, če se želite vrniti na osnovni zaslon.
8. Za navodila o upravljanju predvajanja video posnetkov, glasbe in slik iz pomnilniške naprave glejte strani 29–41.

 Če želite, da se vam prikaže samo ena vrsta predstavnostne datoteke, uporabite funkcijo **Filter (▼)** v zgornjem desnem kotu zaslona elementa ali naprave.

Predvajanje Vsebine

✎ V spustnem meniju **Filter** (▼) izberite možnost **Fotografije, Videi** ali **Glasba**.

✎ Čeprav bo izdelek prikazal mape za vse vrste vsebin, bo prikazal samo datoteke z izbrano vrsto vsebine. Če ste npr. izbrali **Glasba**, bodo prikazane samo glasbene datoteke.

Predvajanje datotek iz pomnilniške naprave

1. način: izdelek vklopite po tem, ko je pomnilniška naprava že povezana

1. Vključite izdelek.
2. Sledite navodilom v poglavju »Predvajanje večpredstavnostnih datotek« na strani 27. V 2. koraku izberite možnost **Shranjevanje**.

2. način: če napravo USB povežete, ko je izdelek že vklopljen

1. Pomnilniško napravo (Posneti CD, USB-naprava itd.) priključite na izdelek. Prikaže se pojavno okno »**Povezana je nova naprava.**« Če je povezana več kot ena naprava, z gumboma <> izberite želeno napravo.

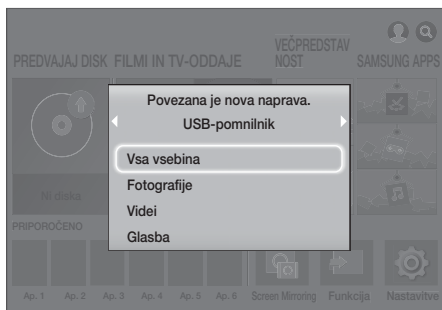

✎ Če se pojavno sporočilo ne prikaže, uporabite 1. način.

2. Z gumboma **^ v** izberite možnost **Vsa vsebina, Fotografije, Videi** ali **Glasba**, nato pa pritisnite gumb **OK**. Odvisno od razvrstitve vsebin se prikažejo mape, posamezne datoteke ali oboje.

✎ Če želite, da se vam prikaže samo ena vrsta predstavnostne datoteke, uporabite funkcijo **Filter** (▼) v zgornjem desnem kotu zaslona elementa ali naprave.

✎ V spustnem meniju **Filter** (▼) izberite možnost **Fotografije, Videi** ali **Glasba**.

✎ Čeprav bo izdelek prikazal mape za vse vrste vsebin, bo prikazal samo datoteke z izbrano vrsto vsebine. Če ste npr. izbrali **Glasba**, bodo prikazane samo glasbene datoteke.

3. Po potrebi z gumbi **^ v <>** izberite mapo in nato pritisnite gumb **OK**.
4. Izberite datoteko, ki si jo želite ogledati ali jo predvajati, nato pa pritisnite gumb **OK**.
5. Če želite zapreti mapo, pritisnite gumb **⌂** (**NAZAJ**), če se želite vrniti na osnovni zaslon, pa gumb **→** (**IZHOD**).
6. Navodila, kako upravljati predvajanje video posnetkov, glasbe in slik iz pomnilniške naprave, najdete na straneh 29–41.

✎ Če med predvajanjem iz pomnilniške naprave USB ali telefona vstavite ploščo, se naprava samodejno preklopi v način »Ploščica«.

✎ Če je vaš mobilni telefon združljiv s funkcijo DLNA, lahko vsebine predvajate brez kabla USB.

Predvajanje predstavnostnih vsebin, shranjenih v računalniku/mobilni napravi

Predstavnostne vsebine, shranjene v računalniku ali mobilni napravi, ki je povezana v isto omrežje kot izdelek, lahko predvajate z izdelkom.

✎ V računalniku, v katerem je shranjena vsebina, ki jo želite predvajati z domačim kinom, mora biti nameščen program Samsung Link. Mobilna naprava mora podpirati program Samsung Link. Če želite več informacij, obiščite Samsungov portal za vsebine in storitve na naslovu <http://link.samsung.com>.

✎ Če boste poskušali predvajati predstavnostne datoteke prek strežnika DLNA tretje osebe, boste morda naleteli na težave z združljivostjo.

✎ Vsebine v skupni rabi z računalnikom ali mobilno napravo mogoče ne bo mogoče predvajati. To je odvisno vrste kodiranja in oblike zapisa datoteke vsebine. Poleg tega se lahko zgodi, da nekatere funkcije morda ne bodo na voljo.

✎ Predstavnostne vsebine morda ne bodo predvajane gladko zaradi stanja omrežja. V tem primeru uporabite pomnilniško napravo USB.

1. Na osnovnem zaslonu izberite možnost **VEČPREDSTAVNOST**, nato pa pritisnite gumb **OK**.
2. Na dnu zaslona izberite **Omrežna naprava** in pritisnite gumb **OK**. Na seznamu so navedene pomnilniške naprave, ki so povezane z istim omrežjem kot hišni kino.
3. Izberite pomnilniško napravo in pritisnite gumb **OK**. Prikažejo se mape in datoteke v skupni rabi izbrane pomnilniške naprave.
4. Po potrebi z gumbi **^ v <>** izberite mapo in nato pritisnite gumb **OK**.
5. Izberite datoteko, ki jo želite predvajati ali si jo ogledati, nato pa pritisnite gumb **OK**.
6. Pritisnite gumb **⏏** (**NAZAJ**), če želite zapreti mapo, ali **⏪** (**IZHOD**), če se želite vrniti na osnovni zaslon.
7. Za navodila o upravljanju predvajanja video posnetkov, glasbe in slik iz pomnilniške naprave glejte strani 29–41.

- ☞ Če želite, da se vam prikaže samo ena vrsta predstavnostne datoteke, uporabite funkcijo **Filter** (🔍) v zgornjem desnem kotu zaslona elementa ali naprave.
- ☞ V spustnem meniju **Filter** (🔍) izberite možnost **Fotografije**, **Videi** ali **Glasba**.
- ☞ Čeprav bo izdelek prikazal mape za vse vrste vsebin, bo prikazal samo datoteke z izbrano vrsto vsebine. Če ste npr. izbrali **Glasba**, bodo prikazane samo glasbene datoteke.
- ☞ Lahko se tudi premaknete do predstavnostne vsebine, ki jo želite predvajati, in za predvajanje vsebine pritisnete gumb **OK**.

Predvajanje predstavnostnih vsebin, shranjenih v oblaki storitvi

Dropbox, SkyDrive in druge storitve v oblaku shranijo uporabnikovo vsebino, kot so fotografije, video posnetki in glasbene datoteke na oddaljeni strežnik, dostopen prek interneta. Ko je vaš hišni kino povezan z internetom, si lahko ogledate ali predvajate predstavnostno vsebino, shranjeno v storitvi v oblaku, prek hišnega kina.

- ☞ Za predvajanje vsebine, shranjene pri ponudniku oblachne storitve, se morate prijaviti v svoj Samsungov račun in ga povezati z računom oblachne storitve. Za informacije o povezovanju Samsungovega računa z računom oblachne storitve glejte poglavje »Prijava v Samsungov račun«.

1. Na osnovnem zaslonu izberite možnost **VEČPREDSTAVNOST**, nato pa pritisnite gumb **OK**.
2. Na dnu zaslona izberite **Storitev shranjevanja**.
3. Prikaže se seznam oblachnih storitev, ki so povezane s Samsungovim računom.
4. Izberite storitev v oblaku. Prikažejo se mape in datoteke v izbrani oblachni storitvi.
5. Po potrebi z gumbi **^ v <>** izberite mapo in nato pritisnite gumb **OK**.
6. Izberite datoteko, ki jo želite predvajati ali si jo ogledati, nato pa pritisnite gumb **OK**.
7. Pritisnite gumb **⏏** (**NAZAJ**), če želite zapreti mapo, ali **⏪** (**IZHOD**), če se želite vrniti na osnovni zaslon.
8. Za navodila o nadzoru predvajanja video posnetkov, glasbe in slik, shranjenih v **Storitev shranjevanja**, glejte strani 29–41.

Upravljanje predvajanja videa

Upravlja lahko predvajanje video vsebine na plošči Blu-ray/DVD, v napravi USB, mobilni napravi ali računalniku. Odvisno od plošče ali vsebine nekatere funkcije, opisane v tem priločniku, morda ne bodo na voljo.

Gumbi na daljinskem upravljalniku, ki se uporabljajo za predvajanje videoposnetkov

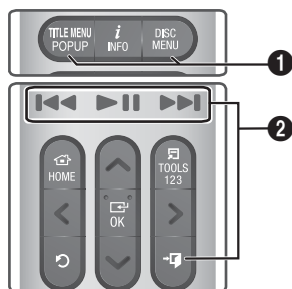

- 1 **Uporaba menija plošče, menija naslova, pojavnega menija in seznama naslovov**

DISC MENU

Med predvajanjem pritisnite ta gumb, če želite prikazati meni plošče.

Predvajanje Vsebine

TITLE MENU

Med predvajanjem pritisnite ta gumb, če želite prikazati meni naslova ali pojavnji meni.

- Če plošča vsebuje predvajalni seznam, ga odprete z gumbom **Razvrsti po**.

🔗 Gumbi, povezani s predvajanjem

Izdelek ne predvaja zvoka v načinih iskanja in počasnega predvajanja.

- Če želite predvajanje vrniti na normalno hitrost, pritisnite gumb **▶||**.

▶ 	Začetek/začasna zaustavitev predvajanja.
→ (IZHOD)	Zaustavi predvajanje.
Hitro predvajanje posnetka	Med predvajanjem pritisnite gumb ⏮ ali ▶ in ga držite. Vsakič, ko pritisnete gumb ⏮ ali ▶ , se bo hitrost predvajanja spremenila.
Počasno predvajanje posnetka	V načinu premora pritisnite gumb ▶ in ga držite. Vsakič, ko pritisnete gumb ▶ , se bo hitrost predvajanja spremenila.
Predvajanje s preskakovanjem	Med predvajanjem pritisnite gumb ⏮ ali ▶ . Z vsakim pritiskom gumba ⏮ ali ▶ se pomaknete na prejšnje ali naslednje poglavje ali datoteko plošče.

Uporaba menija TOOLS (ORODJA)

Komercialne plošče

Med predvajanjem pritisnite gumb TOOLS.

Videoposnetek v obliki datoteke

Med predvajanjem pritisnite gumb TOOLS.

Z gumbi **<>** izberite možnost **Nastavitve** (🔧) v zgornjem desnem kotu, nato pa pritisnite gumb OK.

Predvajanje od začetka

Izberite to možnost, da se vrnete na začetek filma, nato pa pritisnite gumb OK.

3D

Če se 3D-vseбина ne predvaja pravilno v 3D-načinu, v meniju **3D** izberite možnost **Drugo ob drugem** ali **Zgoraj – spodaj**.

- 🔧 Meni **3D** uporabljajte samo za 3D-vsebinu. Če možnost **Drugo ob drugem** ali **Zgoraj – spodaj** uporabite za 2D-vsebinu, ta ne bo pravilno prikazana.

Izberi prizor

Funkcijo **Izberi prizor** lahko uporabljate med predvajanjem za ogled ali začetek predvajanja filma od prizora po vašem izboru.

- 🔧 Če so podatki o kazalu v datoteki poškodovani ali datoteka ne podpira indeksiranja, funkcije za izbiro prizora ne bo mogoče uporabljati.
- 🔧 Če po povezavi z računalnikom prek svojega omrežja uporabljate funkcijo DLNA, funkcija iskanja prizora morda ne bo podprta.
- ✓ **Iskanje naslova** : Če je na plošči ali v napravi več kot en film, izberite to možnost, da začnete predvajati drug naslov.

1. Izberite **Iskanje naslova** in pritisnite gumb OK.
2. Z gumboma **▲▼** izberite naslov, nato pa pritisnite gumb OK.

- ✓ **Išči poglavja** : Izberite to možnost, če želite predvajati poglavje po izboru.

1. Izberite **Išči poglavja** in pritisnite gumb OK.
2. Z gumboma **▲▼** izberite poglavje, nato pa pritisnite gumb OK.

- ✓ **Iskanje po čas. vrstici** : Izberite to možnost, če želite film predvajati od izbrane časovne točke.

1. Izberite **Iskanje po čas. vrstici** in pritisnite gumb OK.
2. Pritisnite gumb **123** in ga držite, dokler se na zaslonu ne prikaže številka tipkovnica. Ko se prikaže številka tipkovnica, z gumbom **▲▼<>** izberite številko in pritisnite gumb OK.

- 🔧 Film lahko premikate naprej ali nazaj tudi z gumboma **<>**. Film se bo premaknil naprej ali nazaj za eno minuto vsakič, ko boste pritisnili gumb **<** ali **>**.

Način ponavljanja

Omogoča ponavljanje predvajanja naslova, poglavja ali določenega izseka.

- **Izklop** : To možnost izberite, če želite preklopiti na običajno predvajanje.
 - **Naslov** : To možnost izberite, če želite ponavljati predvajanje izbranega naslova.
 - **Poglavje** : To možnost izberite, če želite ponavljati predvajanje izbranega poglavja.
 - **Ponovi A-B** : To možnost izberite, če želite ponavljati predvajanje izbranega izseka.
1. Pritisnite gumb **OK** na mestu, kjer želite, da se začne ponavljajoče se predvajanje (A).
 2. Pritisnite gumb **OK** na mestu, kjer želite, da se konča ponavljajoče se predvajanje (B).

 Odvisno od plošče zaslona morda ne bo prikazal vseh možnosti ponavljanja.

 Možnosti **Izklop**, **Ponovi eno.** in **Ponovi vse.** so prikazane, kadar predvajate videoposnetek v obliki digitalne datoteke.

 Možnosti **Poglavje** ali **Naslov** se morda ne bosta takoj prikazali na zaslonu. Gumba **▲▼** pritisnite, dokler se v ustreznem polju ne prikaže vaš izbor.

 Možnost **Ponovi A-B** se morda ne bo takoj prikazala na zaslonu. Gumba **▲▼** pritisnite, dokler se v ustreznem polju ne prikaže možnost **Ponovi A-B**.

 Točka (B) mora biti najmanj 5 sekund za točko (A).

Slikovni način

Omogoča nastavitve funkcije **Slikovni način**.

- **Dinamično** : Poveča ostrino in svetlost.
- **Standardni** : To možnost izberite za večino predvajanj.
- **Film** : To je najboljša nastavitve za gledanje filmov.
- **Uporabnik** : Omogoča prilagajanje funkcij ostrine in odstranjevanja šuma.

 Če uporabljate funkcijo **BD Wise**, ta meni ni prikazan.

Način izenačeval.

Vključite način izenačevalnika, da lahko uporabljate izenačevalnik.

Nast. izenačevalnika

Omogoča nastavitve izenačevalnika.

 Nastavitve izenačevalnika so prikazane, samo če je možnost **Način izenačeval.** nastavljena na **Vklop**.

Zvok

To možnost izberite, če želite nastaviti jezik zvoka.

Sinh. zvoka

Če je izdelek priključen na digitalni televizor, se lahko zgodi, da zvočni signal ne bo usklajen z videesignalom. V tem primeru prilagodite čas zakasnitve zvoka, da bo ustrezal videesignalu.

Podnapisi

To možnost izberite, če želite nastaviti jezik podnapisov.

Nastavitve podnap.

To možnost izberite, če želite določiti nastavitve podnapisov.

Kot

To možnost izberite, če si želite prizor ogledati z drugega zornega kota. Možnost **Kot** prikaže število razpoložljivih zornih kotov (1/1, 1/2, 1/3 itd.).

Video BONUSVIEW

Zvok BONUSVIEW

Omogoča nastavitve možnosti Bonusview.

Zasukaj.

S to možnostjo lahko prikaz na zaslonu zavrtite za 90° v levo ali desno.

Čez cel zaslon

To možnost izberite, če želite spremeniti velikost slike videa. Izbirate lahko med možnostmi **Originalno**, **Način 1** (večja) in **Način 2** (največja).

Informacije

To možnost izberite, če si želite ogledati informacije o videodatoteki.

 Meni Orodja je odvisen od plošče oziroma pomnilniške naprave.

 Video datoteke z visoko bitno hitrostjo 20 Mb/s ali več lahko preobremenijo izdelek, zaradi česar se lahko predvajanje zaustavi.

Predvajanje Vsebine

Uporaba menijev Razvrsti po in Možnosti

Izberite funkcijo **Filter** (▼) in nato **Videi**, če želite predvajati samo video posnetke.

Čeprav bo izdelek prikazal mape za vse vrste vsebin, bo prikazal samo datoteke z izbrano vrsto vsebine. Če ste npr. izbrali **Videi**, bodo prikazane samo video datoteke.

Na zaslonu s seznamom videodatotek z gumbi **^ v < >** izberite meni **Razvrsti po** ali **Možnosti** v zgornjem desnem kotu, nato pa pritisnite gumb **OK**.

Videi

Razvrsti po

- **Datum**
Prikaz vseh map z videoposnetki po datumu. Če izberete mapo in nato pritisnete gumb **OK**, se prikažejo vse video datoteke v mapi po datumu.
- **Naslov**
Prikaz vseh video datotek na nosilcu ali v pomnilniški napravi po naslovu.
- **Mapa**
Prikaz vseh map na nosilcu ali v pomnilniški napravi.

Možnosti

- **Predv. izbrano**
Možnost **Predv. izbrano** vam omogoča ustvariti predvajalni seznam z izborom določenih datotek za predvajanje. Na splošno ta funkcije deluje enako za vse medije. Glejte »Uporaba funkcije Predv. izbrano s komercialnim CD-jem« na strani 35.
- **Pošlji**
Če želite izbrane datoteke naložiti v spletno mesto (Picasa, Facebook ipd.) ali napravo, izberite možnost **Pošlji**. Če želite uporabiti funkcijo **Pošlji** s spletno stranjo, morate odpreti račun na spletni strani in se prijaviti s funkcijo za prijavo. Funkcija **Pošlji** deluje na enak način za glasbo, fotografije in video posnetke. Za splošna navodila glejte »Uporaba funkcije Pošlji« na strani 41.

Menija **Možnosti** in **Razvrsti po** sta odvisna od plošče oziroma pomnilniške naprave. Nekatere možnosti morda ne bodo prikazane.

Menija **Razvrsti po** in **Možnosti** sta običajno na voljo pri predvajanju videodatotek iz USB-pomnilnika, računalnika, mobilne naprave ali s plošče, ki ste jo posneli sami. Pri predvajanju komercialne plošče Blu-ray, DVD ali CD običajno nista na voljo.

Upravljanje predvajanja glasbe

Upravljate lahko predvajanje glasbe s plošče DVD ali CD, iz naprave USB, mobilne naprave ali računalnika. Odvisno od plošče oziroma vsebine nekatere funkcije, opisane v tem priročniku, morda ne bodo na voljo.

Gumbi na daljinskem upravljalniku, ki se uporabljajo za predvajanje glasbe

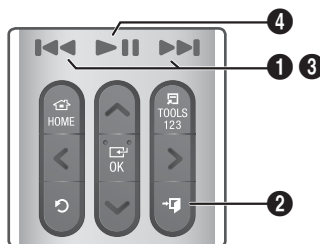

1	Gumba ◀▶ : Predvajanje predhodnega/naslednjega posnetka.
2	Gumb ⏸ (IZHOD): Zaustavitev posnetka.
3	Hitro predvajanje (samo zvočne CD-plošče [CD-DA]) Med predvajanjem pritisnite gumb ◀▶ ali ga držite. Vsakič, ko pritisnete gumb ◀▶ ali ▶▶ , se bo hitrost predvajanja spremenila.
4	Gumb ▶▶ : Začetek/začasna zaustavitev predvajanja posnetka.

Upravljalni elementi glasbenega zaslona



Najprej se prikaže zaslon s seznamom posnetkov in prvi posnetek se začne predvajati. Če pri predvajanju komercialno posnete plošče ne pritisnete gumba na daljinskem upravljalniku, se prikaže zaslon za predvajanje. Če se želite vrniti na zaslon s seznamom posnetkov, pritisnite gumb **↶** (NAZAJ).

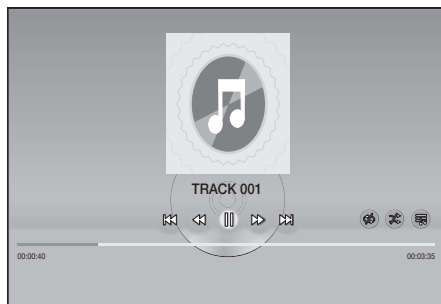

Na zaslonu s seznamom posnetkov z gumboma **▲▼** izberite zeleni posnetek. Pritisnite **OK**, da začnete s predvajanjem posnetka.

Glasbeni upravljalni elementi na zaslonu

	Premor predvajanja posnetka.
	Predvajanje posnetka.
	Poslušanje predhodnega posnetka.
	Poslušanje naslednjega posnetka.

	Prevljanje posnetka nazaj.
	Prevljanje posnetka naprej.
	Ponavljjanje predvajanja enega ali vseh posnetkov.
	Predvajanje posnetkov v naključnem vrstnem redu.
	Prikaz izenačevalnika.
	<ul style="list-style-type: none"> ✓ Nast. izenačevalnika : Ročna nastavitvev izenačevalnika. (Na voljo samo, če je vključen Izenačevalnik.) ✓ Predv. izbrano : Možnost Predv. izbrano omogoča izbiranje določenih datotek za predvajanje. Na splošno ta funkcije deluje enako za vse medije. Glejte »Uporaba funkcije Predvajaj izbrano z lastno posnetimi mediji (CD-ji, USB-naprave itd.)« na strani 35. ✓ Prenos : S to funkcijo zvočni posnetek na CD-plošči pretvorite v obliko .mp3 in pretvorjene datoteke shranite v napravo USB ali mobilno napravo, povezano z izdelkom. Glejte »Prenos« na strani 37. ✓ Informacije : Prikazuje informacije o trenutno izbranem posnetku.

Samo na zaslonu z glasbenim seznamom.

Za dostop do krmilnih elementov predvajajte posnetek, nato pa z gumbi **▲▼<>** kazalec pomaknite do zelenega ukaza.

- Krmilni elementi glasbenega zaslona so dostopni samo med predvajanjem posnetka.
- Vsi krmilni elementi se ne prikažejo istočasno.
- Pri vsebinah v oblikah datotek so možnosti funkcije **Nastavitve** () lahko drugačne.

Uporaba menijev Razvrsti po in Možnosti

Izberite funkcijo **Filter** () in nato **Glasba**, da prikažete samo glasbene datoteke.

- Čeprav bo izdelek prikazal mape za vse vrste vsebin, bo prikazal samo datoteke z izbrano vrsto vsebine. Če ste npr. izbrali **Glasba**, bodo prikazane samo glasbene datoteke.

Predvajanje Vsebine

Na zaslonu s seznamom glasbenih datotek z gumbi $\wedge \vee < >$ izberite meni **Razvrsti po** ali **Možnosti** v zgornjem desnem kotu, nato pa pritisnite gumb **OK**.

Glasba

Razvrsti po

- **Skladba**
Prikaz vseh glasbenih posnetkov na nosilcu ali v pomnilniški napravi.
- **Album**
Prikaz vse glasbe na nosilcu ali pomnilniški napravi po albumih.
- **Izvajalec**
Prikaz vse glasbe na nosilcu ali pomnilniški napravi po izvajalcih.
- **Zvrst**
Prikaz vse glasbe na nosilcu ali pomnilniški napravi po zvrsti.
- **Mapa**
Prikaz vseh map na nosilcu ali v pomnilniški napravi.

Možnosti

- **Predv. izbrano**
Možnost **Predv. izbrano** omogoča izbiranje določenih datotek za predvajanje. Na splošno ta funkcija deluje enako za vse medije. Glejte »Uporaba funkcije Predv. izbrano s komercialnim CD-jem« na strani 35 in »Uporaba funkcije »Uporaba funkcije Predvajaj izbrano z lastno posnetimi mediji (CD-ji, USB-naprave itd.)« na strani 35.
- **Pošlji**
Če želite izbrane datoteke naložiti na spletni strani (Picasa, Facebook ipd.) ali v drugo napravo, izberite možnost **Pošlji**. Če želite uporabiti funkcijo **Pošlji**, morate odpreti račun na spletni strani in se prijaviti s funkcijo prijave. Funkcija **Pošlji** deluje na enak način za glasbo, fotografije in video posnetke. Za splošna navodila glejte »Uporaba funkcije Pošlji« na strani 41.
- **Kodiranje**
To možnost izberite, če želite nastaviti možnosti kodiranja besedila.
- **Preimenuj seznam predv.**
Omogoča spreminjanje imena predvajalnega seznama.
- **Izbrši sezn. Predv.**
Omogoča brisanje predvajalnega seznama.
- **Dod. v sev. pr.**
Omogoča dodajanje dodatnih datotek predvajalnemu seznamu.

Meni funkcije **Možnosti** je odvisen od plošče oziroma pomnilniške naprave. Nekatere možnosti morda ne bodo prikazane.

Možnosti **Preimenuj seznam predv.** in **Izbrši sezn. Predv.** sta prikazani samo, če obstaja predvajalni seznam.

Ponavljanje posnetkov z zvočne CD-plošče

Izdelek lahko nastavite tako, da ponavlja predvajanje posnetkov z zvočne CD-plošče (CD-DA/MP3).

1. Na zaslonu s seznamom posnetkov med predvajanjem z gumbi $\wedge \vee < >$ izberite $\wedge \vee$ v spodnjem levem kotu zaslona, nato pa pritisnite gumb **OK**.
2. Z gumboma $\wedge \vee$ izberite način ponavljanja – **Izklop**, **Ena pesem** ali **Vsi** – nato pa pritisnite gumb **OK**.



Zaslon s seznamom posnetkov

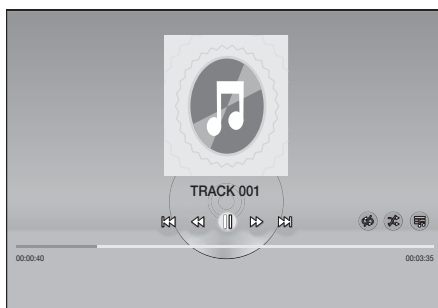

Zaslon za predvajanje

Pritisnite gumb **⏮** (NAZAJ) na daljinskem upravljalniku, da se vrnete na zaslon s seznamom posnetkov.

Mešano predvajanje posnetkov na avdio CD-plošči

Izdelek lahko nastavite tako, da naključno predvaja posnetke z zvočne CD-plošče (CD-DA/MP3).

1. Med predvajanjem z gumbi $\wedge \vee < >$ izberite možnost  v spodnjem levem kotu zaslona, nato pa pritisnite gumb OK.
2. Z gumboma $\wedge \vee$ možnost **Naključno** nastavite na **Izklop** ali **Vklop**, nato pa pritisnite gumb OK.

Uporaba funkcije Predv. izbrano s komercialnim CD-jem

1. Na zaslonu s seznamom posnetkov izberite možnost **Nastavitve** (⚙️) spodaj levo in pritisnite gumb OK. Prikaže se meni za nastavitve.
2. Izberite **Predv. izbrano** in pritisnite gumb OK. Prikaže se zaslon **Predv. izbrano**.
3. Z gumboma $\wedge \vee$ izberite posnetek in pritisnite gumb OK. Na levi strani posnetka se prikaže kljukica.
4. Ponovite 3. korak in izberite še druge posnetke.
5. Če želite s seznama odstraniti posnetek, se premaknite na posnetek in znova pritisnite gumb OK. Kljukica ob posnetku bo izginila.
6. Ko končate, izberite **Predvajaj** v spodnjem levem kotu in nato gumb OK. Ponovno se bo prikazal zaslon s seznamom posnetkov in prikazoval samo označene posnetke. Izbrani posnetki se bodo predvajali samodejno.
7. Za preklic seznama **Predv. izbrano** izberite možnost **Nastavitve** (⚙️) v spodnjem levem kotu zaslona s seznamom posnetkov. V meniju za nastavitve izberite možnost **Predvajaj vse**. Ponovno se bo prikazal zaslon s seznamom posnetkov z vsemi posnetki na CD-ju.

 Z možnostjo predvajanja izbranega lahko izberete do 99 posnetkov z avdio CD-ja (CD-DA).

 Na zaslonu **Predv. izbrano** lahko izberete tudi **Izberi vse**, **Počisti vse**. in **Prekliči**.

- Če želite izbrati vse posnetke, izberite možnost **Izberi vse**. Tako prekličete izbor posameznih posnetkov. Ko pritisnete gumb \curvearrowright (NAZAJ) na daljinskem upravljalniku ali gumb **Predvajaj** in nato pritisnete gumb OK, se bodo na zaslonu s seznamom posnetkov prikazali vsi posnetki in predvajalnik bo začel predvajati vse posnetke, pri čemer bo začel s posnetkom 001.

- Če želite počistiti vse izbrane posnetke hkrati, izberite možnost **Počisti vse**. Nato izberite posamezne posnetke ali izberite možnost **Izberi vse** ter pritisnite gumb \curvearrowright (NAZAJ) na daljinskem upravljalniku ali **Predvajaj**, nato pa pritisnite gumb OK. Če ne uporabite možnosti **Izberi vse** ali izberete posameznih posnetkov, se seznam **Predv. izbrano** ne bo spremenil.

- Z možnostjo **Prekliči**. lahko prekličete vse spremembe, ki ste jih naredili na zaslonu **Predv. izbrano**. Ko se vrnete na zaslon s seznamom posnetkov, bo seznam **Predv. izbrano** nespremenjen.

Uporaba funkcije Predvajaj izbrano z lastno posnetimi mediji (CD-ji, USB-naprave itd.)

1. V hišni kino vstavite lastni posneti CD ali USB-napravo z datotekami, ki ste jih posneli sami. Prikaže se pojavno sporočilo **Povezana je nova naprava**.
2. Izberite možnost **Glasba**, nato pa pritisnite gumb OK na daljinskem upravljalniku. Prikaže se zaslon s seznamom datotek ter ikonami za posnetke, mape ali oboje.
3. Po potrebi z gumbi $\wedge \vee < >$ izberite mapo in nato pritisnite gumb OK.
4. Ko so prikazani posnetki, ki jih želite, izberite možnost **Možnosti** v zgornjem desnem kotu in nato pritisnite gumb OK.
5. Izberite **Predvajaj izbrano** in pritisnite gumb OK. Na zgornji levi strani vsake ikone posnetka se prikaže potrditveno polje.
6. Z gumbi $\wedge \vee < >$ izberite posnetek, nato pa pritisnite gumb OK. V potrditvenem polju se bo prikazala kljukica.
7. Ponovite 6. korak in izberite še druge posnetke.
8. Če želite s seznama odstraniti posnetek, se premaknite na posnetek in znova pritisnite gumb OK. Kljukica ob posnetku bo izginila.
9. Ko končate, izberite možnost **Predvajaj**, nato pa pritisnite gumb OK. Prikazal se bo zaslon s seznamom posnetkov in prikazoval samo označene posnetke. Izbrani posnetki se bodo predvajali samodejno.
10. Če želite preklicati seznam **Predvajaj izbrano**, pritisnite gumb \curvearrowright (NAZAJ) ali \rightarrow (IZHOD). Če pritisnete \curvearrowright (NAZAJ), se boste vrnili na zaslon s seznamom datotek. Če pritisnete \rightarrow (IZHOD), se boste vrnili na osnovni zaslon.

Predvajanje Vsebine

- ☞ Če želite uporabiti možnost **Predvajaj izbrano** za ogled video posnetkov, uporabite funkcijo **Filter** (▼), da namesto možnosti **Glasba** izberete **Videi**.

Uporaba možnosti Predvajaj izbrano z osnovnega zaslona

- ☞ Izberite možnost **PREDVAJAJ DISK** ali **VEČPREDSTAVNOST**, odvisno od medija, ki ga uporabljate.
- Če ste izbrali **PREDVAJAJ DISK**, se bo prikazal zaslon s seznamom posnetkov. S funkcijo **Filter** (▼) izberite možnost **Glasba** in sledite navodilom, pri čemer začnite s 3. korakom zgoraj.
 - Če ste izbrali **VEČPREDSTAVNOST**, na zaslonu **VEČPREDSTAVNOST** izberite **Shranjevanje** ali **Omrežna naprava**. Nato na zaslonu **Shranjevanje** izberite svoj pomnilniški medij oz. na zaslonu **Omrežna naprava** svojo napravo. Prikaže se zaslon s seznamom datotek. S funkcijo **Filter** (▼) izberite možnost **Glasba** in sledite navodilom, pri čemer začnite s 3. korakom zgoraj.

Ustvarjanje in urejanje predvajalnega seznama datotek v pomnilniški napravi

Ustvarjanje predvajalnega seznama

1. Povežite napravo USB s shranjeno glasbo v USB-priključek hišnega kina in slednjega vključite.
2. Na osnovnem zaslonu izberite **VEČPREDSTAVNOST** in nato pritisnite gumb **OK**.
3. Na zaslonu izberite **VEČPREDSTAVNOST** izberite možnost **Shranjevanje** in pritisnite gumb **OK**.
4. Izberite napravo USB, nato pa pritisnite gumb **OK**.
5. Na vrhu zaslona izberite **Filter** (▼) → **Glasba**.
6. Ko se zaslon znova prikaže, izberite **Možnosti** (⚙️) → **Dod. v sev. pr.**
7. Na naslednjem zaslonu izberite obstoječi predvajalni seznam in pritisnite gumb **OK**.
ALI
Izberite **Nov seznam predvajanja** in pritisnite gumb **OK**. Če ste izbrali obstoječi predvajalni seznam, nadaljujte z 9. korakom. Če ste izbrali **Nov seznam predvajanja**, nadaljujte z 8. korakom.

8. Na zaslonski tipkovnici sprejmite privzeto ime za nov predvajalni seznam ali vnesite novo ime. Ko končate, izberite **Končano**, pritisnite **OK** in nadaljujte z 9. korakom.
9. Pojdite do zaslona z glasbo, ki jo želite dodati na predvajalni seznam.
10. Z gumbi **^ V <>** izberite posnetek, nato pa pritisnite gumb **OK**. V potrditvenem polju na levi strani ikone posnetka se bo prikazala kljukica.
11. Ponovite 10. korak in izberite še druge posnetke.
12. Če želite s seznama odstraniti posnetek, se premaknite na posnetek in znova pritisnite gumb **OK**. Kljukica ob posnetku bo izginila.
13. Ko končate, izberite možnost **Dodaj**. Na vrhu zaslona, nato pa pritisnite gumb **OK**. Predvajalni seznam se bo shranil na napravo USB in prikazalo se bo pojavno sporočilo **Dodano**. Pritisnite gumb **OK**.



Predvajanje predvajalnega seznama

1. Povežite napravo USB, na kateri je predvajalni seznam, z USB-priključkom hišnega kina.
2. Pojdite do predvajalnega seznama (osnovni zaslon → **VEČPREDSTAVNOST** → **Shranjevanje** → **Naprava USB** → **Predvajalni seznam**).
3. Izberite predvajalni seznam in pritisnite **OK**. Prikazal se bo zaslon s seznamom posnetkov in prvi posnetek predvajalnega seznama se bo začel predvajati.



Urejanje predvajalnega seznama

1. Med predvajanjem predvajalnega seznama v spodnjem levem kotu zaslona s seznamom posnetkov izberite možnost **Nastavitve** (⚙️) → **Uredi seznam predvajanja**.
2. Z gumbi **^ V <>** izberite posnetek, nato pa pritisnite gumb **OK**. Poleg posnetka se bo prikazala kljukica.
3. Za preklic izbora znova izberite posnetek in pritisnite gumb **OK**.

- ☞ Če želite izbrati vse posnetke naenkrat, uporabite možnost **Izberi vse**. Za preklic vseh izborov naenkrat uporabite možnost **Prekliči vse izbore**.

4. Ko končate, v spodnjem levem kotu zaslona izberite **Izbriši** in pritisnite gumb **OK**. Prikazalo se bo potrditveno sporočilo.
5. Izberite možnost **Da** in pritisnite gumb **OK**.
 -  Če izbrišete vse datoteke na predvajalnem seznamu, izbrišete tudi predvajalni seznam.
 -  Shranite lahko največ 5 predvajalnih seznamov.

Prenos

1. V priključek USB na sprednji strani izdelka priključite napravo USB. To je naprava, na katero boste prekopirali datoteke.
2. V hišni kino vstavite glasbeni CD. Čez nekaj trenutkov se bo prikazal zaslon s seznamom posnetkov.
3. Na zaslonu s seznamom posnetkov izberite možnost **Nastavitve** (⚙️) spodaj levo in pritisnite gumb **OK**. Prikaže se meni za nastavitve.
4. Z gumboma **Λ V** izberite **Prenos**, nato pa pritisnite gumb **OK**. Prikaže se zaslon za kopiranje.
5. Z gumboma **Λ V** izberite posnetek in pritisnite gumb **OK**. Na levi strani posnetka se prikaže kljukica.
6. Ponovite 5. korak in izberite še druge posnetke.
 -  Če želite izbrati vse posnetke naenkrat, spodaj levo na zaslonu izberite **Izberi vse** in pritisnite gumb **OK**.
7. Če želite s seznama odstraniti posnetek, se premaknite na posnetek in znova pritisnite gumb **OK**. Kljukica ob posnetku bo izginila.
8. Ko končate, z gumboma **Λ V** izberite gumb **Kopiranje**, nato pa pritisnite gumb **OK**. Prikaže se pojavno sporočilo kopiranja.
9. Z gumboma **Λ V** izberite napravo, na katero želite shraniti skopirane datoteke, nato pa pritisnite gumb **OK**. Kopiranje se začne.
 -  Ne odklapljajte naprave, ko poteka kopiranje.

10. Če želite preklicati kopiranje, ko se enkrat začne, pritisnite gumb **OK** in izberite **Da**. Če želite nadaljevati kopiranje, izberite **Ne**.
11. Ko je kopiranje končano, se prikaže sporočilo »**Uspešno kopirano**«. Pritisnite gumb **OK**. Ponovno se bo prikazal zaslon s seznamom posnetkov.

Uporaba povezave Bluetooth

Z napravo, ki podpira povezavo Bluetooth, lahko glasbo z visokokakovostnim stereo zvokom poslušate brez kableske povezave.

Kaj je Bluetooth?

Bluetooth je tehnologija, ki napravam, združljivim s funkcijo Bluetooth, omogoča, da se medsebojno povezujejo z brezžično povezavo kratkega dosega.

- Naprava Bluetooth lahko povzroča šume ali nepravilno deluje:
 - če je del vašega telesa v stiku s sprejemnim/oddajnim sistemom naprave Bluetooth ali domačega kina;
 - če je signal oviran zaradi namestitve ob zidu, v kotu ali ob pisarniški pregradi;
 - če je naprava izpostavljena električnim motnjam zaradi naprav, ki delujejo v enakem frekvenčnem pasu, na primer medicinskih naprav, mikrovalovnih pečic in brezžičnih omrežij.
- Napravo Bluetooth približajte domačemu kinu in ju seznanite.
- Večja, kot je razdalja med domačim kinom in napravo Bluetooth, slabša bo kakovost zvoka. Če razdalja presega območje delovanja funkcije Bluetooth, bo povezava prekinjena.
- Na območjih s slabim sprejemom povezava Bluetooth morda ne bo pravilno delovala.

Predvajanje Vsebine

- Domači kino ima območje sprejema v polmeru do 10 metrov, če ni ovir. Če je razdalja prevelika, se bo povezava samodejno prekinila. Celo v tem obsegu se lahko kakovost zvoka zmanjša zaradi ovir, kot so zidovi ali vrata.
- Ta brezžična naprava lahko med delovanjem povzroča električne motnje.

Povezovanje domačega kina z napravo

Bluetooth

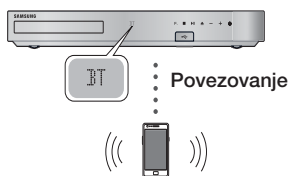

Naprava Bluetooth

Preden začnete, preverite, ali vaša naprava Bluetooth podpira funkcijo stereo zvočnikov, združljivo s funkcijo Bluetooth.

1. Na daljinskem upravljalniku pritisnite gumb **SOURCE**, da se prikaže sporočilo funkcije **BT**.
 2. Izberite meni Bluetooth na napravi Bluetooth, ki jo želite povezati. Navodila najdete v uporabniškem priročniku naprave Bluetooth.
 3. Na napravi Bluetooth izberite meni Stereo Headset (Stereo slušalke).
 - Prikaže se seznam naprav.
 4. Na seznamu naprav izberite »[HTS]Hxxxx«.
 - Ko se domači kino poveže z napravo Bluetooth, se bo na nadzorni plošči domačega kina prikazalo ime povezane naprave Bluetooth in nato ime domačega kina.
 5. Predvajajte glasbo iz povezane naprave.
 - Prek domačega kina lahko poslušate glasbo iz povezane naprave Bluetooth.
- 🔗 Domači kino podpira samo SBC-podatke srednje kakovosti (do 237 kb/s pri 48 kHz) in ne podpira SBC-podatkov visoke kakovosti (328 kb/s pri 44,1 kHz).

- 🔗 Funkcija AVRCP je podprta. Njeno delovanje je odvisno od tehničnih lastnosti povezane naprave.
- 🔗 Povezavo lahko vzpostavite samo z napravo Bluetooth, ki podpira profil A2DP.
- 🔗 Istočasno lahko seznanite samo eno napravo Bluetooth.
- 🔗 Funkcije iskanja ali vzpostavitve povezave morda ne bodo pravilno delovale v naslednjih primerih:
 - če je blizu ali okoli domačega kina močno električno polje;
 - če se več naprav Bluetooth hkrati seznanja z izdelkom;
 - če je naprava Bluetooth izklopljena, ni nameščena ali je okvarjena.
 - Za zanesljivejšo povezavo z napravo Bluetooth ali drugo napravo, kot je pametni telefon, priporočamo, da posodobite programsko opremo naprave na najnovejšo različico.
- 🔗 Zaradi združljivosti z napravami Bluetooth in drugimi napravami, na primer mobilnimi telefoni, priporočamo, da programsko opremo naprave posodobite v najnovejšo različico.

Prekinitev povezave med napravo Bluetooth in domačim kinom

Povezavo med napravo Bluetooth in domačim kinom lahko prekinete. Navodila najdete v uporabniškem priročniku naprave Bluetooth.

- Ko prekinete povezavo med domačim kinom in napravo Bluetooth, se bo na sprednjem zaslonu domačega kina prikazalo sporočilo **DISCONNECTED**.

Prekinitev povezave med domačim kinom in napravo Bluetooth

Pritisnite gumb (**F**) na nadzorni plošči domačega kina, da preklopite iz načina **BT** v drug način oziroma da izklopite domači kino.

- Razen če povezavo domačega kina prekinete s spremembo funkcije, bo povezana naprava Bluetooth nekaj časa počakala na odziv domačega kina, preden bo prekinila povezavo. (Čas do prekinitev povezave je odvisen od naprave Bluetooth.)

📎 V načinu povezave Bluetooth se bo povezava Bluetooth prekinila, če je razdalja med sistemom domačega kina in napravo Bluetooth večja od 10 m. Ko napravo Bluetooth vrnete nazaj v območje delovanja ali jo znova zaženete, jo morate ponovno seznaniti z domačim kinom, da boste lahko znova vzpostavili povezavo.

📎 V načinu Bluetooth se ohranjevalnik zaslona prikaže, če je naprava Bluetooth 5 minut v stanju pripravljenosti. Za ponovno povezavo naprave Bluetooth izklopite ohranjevalnik zaslona in nato povežite napravo. Za izklop ohranjevalnika zaslona pritisnite kateri koli gumb na daljinskem upravljalniku (gumb za glasnost, gumbi $\wedge \vee < >$ ipd.).

Uporaba funkcije vklopa prek povezave Bluetooth

Če med tem, ko je domači kino izklopljen, povežete predhodno povezano pametno napravo z izdelkom prek povezave Bluetooth, se bo domači kino vklopil.

📎 Hišni kino mora biti priključen, da funkcija **Hiter zagon** deluje.

📎 Če želite uporabiti to funkcijo, možnost **Nastavitve > Sistem > Hiter zagon** nastavite na **Vklop**.

📎 Za uporabo te funkcije morate enkrat prej že imeti vzpostavljeno povezavo Bluetooth med hišnim kinom in svojo pametno napravo, hišni kino pa mora biti na seznamu poznanih naprav Bluetooth vašega pametnega telefona.

1. Povežite svojo predhodno povezano pametno napravo z izdelkom prek Bluetootha. (Za informacije o povezavi Bluetooth glejte priročnik pametne naprave.)
2. Ko ju povežete, se bo domači kino samodejno vklopil v načinu **BT**.
 - Na pametni napravi izberite glasbo, ki jo želite predvajati.

Uporaba funkcije NFC (komunikacija v bližnjem polju)

Napravo, ki podpira funkcijo NFC, prek povezave Bluetooth povežite z domačim kinom s spodnjim preprostim postopkom priprave. Glasbo iz pametnega telefona lahko predvajate prek domačega kina.

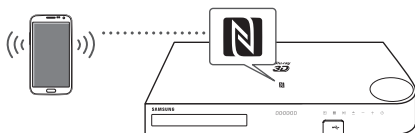

1. Vključite funkcijo NFC na pametnem telefonu in izklopite funkcijo zaklepanja zaslona pametnega telefona. Funkcije NFC pametnega telefona ni mogoče uporabljati, če je zaklepanje zaslona vklopljeno.
2. Z napravo, ki podpira funkcijo NFC, se rahlo dotaknite logotipa **N** na zgornjem delu domačega kina.
 - Če je domači kino izklopljen, se bo samodejno vklopil.
3. Na pametnem telefonu se prikaže pojavno okno z vprašanjem, ali želite nadaljevati z vzpostavljanjem povezave Bluetooth. Izberite »Da«.
 - Po vzpostavitvi povezave se prikaže sporočilo »povezano«.
4. Če želite prekiniti povezavo z napravo NFC, se znova dotaknite zgornje ploskve domačega kina.
 - Če želite povezati še eno napravo s funkcijo NFC, ko je pametni telefon že povezan, se z napravo dotaknite zgornje ploskve domačega kina. Domači kino bo prekinil povezavo s prvim pametnim telefonom in se povezal z drugim.

📎 Funkcija NFC je vgrajena v androidne naprave, ki uporabljajo operacijski sistem Android OS 4.1 Jellybean ali novejši.

- Če vaša naprava uporablja različico operacijskega sistema, starejšo od Android OS 4.1 Jellybean, morate iz trgovine Android prenesti aplikacijo »Samsung NFC Connection«, da boste lahko uporabljali funkcijo NFC.

📎 Različni pametni telefoni imajo anteno funkcije NFC na različnih mestih. Pred povezavo preverite, kje je antena NFC. Pred vzpostavljanjem povezave v uporabniškem priročniku mobilnega telefona poiščite mesto antene.

📎 Če je vaš pametni telefon v debelem ovitku, se povezava morda ne bo uspešno vzpostavila.

📎 Znak **N** je blagovna znamka ali zaščitena blagovna znamka podjetja NFC Forum, Inc. v Združenih državah Amerike in drugih državah.

📎 Funkcije označevanja NFC za povezavo Bluetooth ni mogoče vzpostaviti med zaganjanjem in zaustavljanjem naprave.

📎 Funkcije označevanja NFC za povezavo Bluetooth ni mogoče uporabljati, dokler indikator stanja baterije utripa.

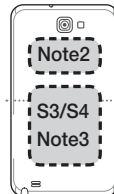

Predvajanje Vsebine

Predvajanje fotografij

Predvajate lahko fotografije s plošče DVD, iz naprave USB, mobilne naprave ali računalnika.

Uporaba menija Orodja

Med ogledom fotografije pritisnite gumb **TOOLS** na daljinskem upravljalniku.

Izberite možnost **Nastavitve** (⚙️) v zgornjem desnem kotu zaslona, nato pa pritisnite gumb **OK**. Prikazal se bo spustni meni z orodji.

Nastavitve diaproyekcije

- **Hitrost:** To možnost izberite, če želite nastaviti hitrost diaproyekcije.
- **Učinki:** To možnost izberite, če želite nastaviti posebne učinke diaproyekcije.

Zasukaj

To možnost izberite, če želite zavrteti sliko. (Sliko lahko zavrtete v levo ali desno.)

Povečava

To možnost izberite, če želite povečati trenutno sliko. (Povečava je največ 4-kratna.)

Slikovni način

- **Dinamično:** To možnost izberite, če želite izostriti sliko.
- **Standardni:** To možnost izberite za večino predvajanih vsebin.
- **Film:** To je najboljša nastavev za predvajanje filmov.
- **Uporabnik:** Omogoča prilagajanje funkcij ostrine in odstranjevanja šuma.

Glasba za ozadje

To možnost izberite, če želite med gledanjem diaproyekcije poslušati glasbo.

Način izenačeval.

Nastavite na **Vklop**, da lahko uporabljate izenačevalnik. Z možnostmi izenačevalnika lahko zvok nastavite po želji.

Nast. izenačevalnika

Ta funkcija je na voljo, samo če je možnost **Način izenačeval.** nastavljena na **Vklop**.

Pošlji

Če želite izbrane datoteke naložiti na spletno strani (Picasa, Facebook ipd.) ali v drugo napravo, izberite možnost **Pošlji**. Če želite uporabiti funkcijo **Pošlji** s spletno stranjo, morate odpreti račun na spletni strani in se prijaviti s funkcijo za prijavo. Funkcija **Pošlji** deluje na enak način za glasbo, fotografije in video posnetke. Za splošna navodila glejte »Uporaba funkcije Pošlji« na strani 41.

Informacije

Prikaže podatke o sliki.

- 🔍 Meni funkcije **Možnosti** je odvisen od plošče oziroma pomnilniške naprave. Nekatere možnosti morda ne bodo prikazane.
- 🔍 Da lahko omogočite funkcijo **Glasba za ozadje**, mora biti slikovna datoteka v istem pomnilniškem mediju kot glasbena datoteka. Kakovost zvoka je odvisna od bitne hitrosti datoteke MP3, velikosti datoteke fotografije in načina šifriranja obeh.
- 🔍 V celozaslonskem načinu ni mogoče povečati podnapisov in grafičnih elementov.

Uporaba menijev Razvrsti po in Možnosti na seznamu fotografij

Izberite funkcijo **Filter** (🔍) in nato **Fotografije**, če želite predvajati samo fotografije.

- 🔍 Čeprav bo izdelek prikazal mape za vse vrste vsebin, bo prikazal samo datoteke z izbrano vrsto vsebine. Če ste npr. izbrali **Fotografije**, bodo prikazane samo fotografije.

Na zaslonu s seznamom slikovnih datotek z gumbi **^ V <>** izberite možnost **Razvrsti po** ali **Možnosti** v zgornjem desnem kotu, nato pa pritisnite gumb **OK**.

Fotografije

Razvrsti po

- **Datum**
Vse datoteke fotografij na nosilcu ali v pomnilniški napravi združi po datumu. Če si želite ogledati fotografije v skupini, izberite skupino.
- **Naslov**
Vse datoteke fotografij na nosilcu ali v pomnilniški razvrsti po naslovih.
- **Mapa**
Prikaz vseh map na nosilcu ali v pomnilniški napravi.

Možnosti

▪ Diaprojekcija

Začne diaprojekcijo. Pokaže vse datoteke v trenutni mapi, drugo za drugo. Če želite ustvariti diaprojekcijo iz izbrane skupine fotografij, glejte razdelek »Predvajaj izbrano« v nadaljevanju.

▪ Predv. izbrano

Možnost **Predv. izbrano** omogoča izbiranje določenih datotek za predvajanje. Na splošno ta funkcije deluje enako za vse medije. Glejte »Uporaba funkcije Predvajaj izbrano z lastno posnetimi mediji (CD-ji, USB-naprave itd.)« na strani 35.

▪ Pošlji

Če želite izbrane datoteke naložiti na spletno strani (Picasa, Facebook ipd.) ali v drugo napravo, izberite možnost **Pošlji**. Če želite uporabiti funkcijo **Pošlji** s spletno stranjo, morate odpreti račun na spletni strani in se prijaviti s funkcijo za prijavo.

 Meni funkcije **Možnosti** je odvisen od plošče oziroma pomnilniške naprave. Nekatere možnosti morda ne bodo prikazane.

Uporaba funkcije Pošlji

1. Z gumboma **^ V** izberite **Pošlji**, nato pa pritisnite gumb **OK**. Prikaže se zaslon za izbiranje.
2. Z gumboma **^ V** izberite fotografijo, nato pa pritisnite gumb **OK**. Na levi strani fotografije se prikaže kljukica.
3. Ponovite 2. korak in izberite še druge fotografije.
4. Če želite fotografijo odstraniti s seznama, kazalec premaknite nanjo in znova pritisnite gumb **OK**. Kljukica ob datoteki bo izginila.
5. Ko končate, z gumboma **^ V** izberite **Pošlji**, nato pa pritisnite gumb **OK**. Prikaže se pojavno okno **Pošlji**, v katerem je seznam spletnih mest (Picasa, Facebook ipd.) ali naprav, kamor lahko pošljete fotografije.
6. Izberite cilj, nato pa pritisnite gumb **OK**.
7. Če fotografije pošiljate v spletno mesto, se to odpre. Prijavite se in sledite navodilom na zaslonu.

 Če želite fotografije poslati v spletno mesto, morate imeti v njem veljaven račun.

Poslušanje radia

- Za poslušanje radia morate priključiti priloženo radijsko anteno.

Upravljanje radia z daljinskim upravljalnikom

1. Pritisnite gumb **SOURCE** in izberite **FM**.
2. Nastavite zeleno radijsko postajo.
 - Samodejno iskanje 1: Z gumbom **PRESET** izberite možnost **PRESET**, nato pa z gumboma **^ V** izberite prednastavljeno postajo.
 - Preden lahko izberete prednastavljene postaje, jih morate shraniti v pomnilnik izdelka.
 - Ročno iskanje: Z gumbom **PRESET** izberite možnost **MANUAL**, nato pa z gumboma **^ V** izberite nižjo ali višjo frekvenco.
 - Samodejno iskanje: Z gumbom **PRESET** izberite možnost **MANUAL**, nato pa pritisnite gumb **^** ali **V** in ga držite, da vklopite samodejno iskanje radijskih postaj.

Nastavitev načina »Mono/Stereo«

Pritisnite gumb **ST/MO**.

- Z vsakim pritiskom gumba se zvok preklopi med načina **STEREO** in **MONO**.
- Če je sprejem postaje slab, izberite način **MONO**, da bo zvok čistejši.

Shranjevanje radijskih postaj

Primer: shranjevanje frekvence FM 89.10 v pomnilnik.

1. Pritisnite gumb **SOURCE** in izberite **FM**.
2. Z gumboma **^ V** izberite <89.10>.
3. Pritisnite gumb **MEMORY**.
 - Na zaslonu utripa **ŠTEVILKA**.
4. Ponovno pritisnite gumb **MEMORY**.
 - Gumb **MEMORY** pritisnite, preden **ŠTEVILKA** na zaslonu izgine.
 - Ko pritisnete gumb **MEMORY**, se postaja shrani v pomnilnik in **ŠTEVILKA** na zaslonu izgine.

Predvajanje Vsebine

5. Če želite nastaviti še druge postaje, ponovite korake od 2 do 4.
- Če želite izbrati prednastavljeno postajo, z gumbom **PRESET**, izberite možnost **PRESET**, nato pa z gumboma **Λ ∨** izberite prednastavljeno postajo.

Uporaba gumbov za posebne učinke na daljinskem upravljalniku

Funkcija ZVOČNI UČINEK



Omogoča vam izbrati način za optimiziranje zvoka.

1. Pritisnite gumb **SOUND EFFECT**.
2. Z gumboma **Λ ∨** izberite zeleni način: **DSP**, **Virtual Surround**, **Način SFE** ali **Šport**.
3. Z gumboma **< >** izberite zeleni zvočni učinek.

DSP

- ▼ **MP3 Enhancer**: Ta funkcija izboljša kakovost zvoka (npr. glasbe mp3). Zvok MP3-kakovosti (24 kHz, 8-bitni) lahko obogatite na zvok CD-kakovosti (44,1 kHz, 16-bitni).
- ▼ **Power Bass**: Poveča raven glasnosti nizkih tonov in omogoča zamolke zvočne učinke.
- ▼ **Virtual 7.1** (Samo HT-H7500WM) : Ustvari navidezni 7.1-kanalni zvok ob uporabi 5.1-kanalnega sistema zvočnikov.
- ▼ **Izklop**: S to možnostjo izberete zvok brez učinkov.

Virtual Surround

Omogoča predvajanje 2-kanalnega izvirnega zvoka v obliki 5.1-kanalnega prostorskega zvoka.

Način SFE

- ▼ **Symphony Hall in Boston (Hall 1)**: Predvajanje čistih vokalov kot v koncertni dvorani.
- ▼ **Philharmonic Hall in Bratislava (Hall 2)**: Podobno predvajanje čistih vokalov kot v koncertni dvorani, vendar manj izrazito kot v načinu HALL1 (DVORANA 1).
- ▼ **Jazz Club in Seoul B**: Priporočena nastavev za jazz glasbo.
- ▼ **Church in Seoul**: Ustvari zvok, kot bi bili v katedrali.
- ▼ **Amphitheater (Rock)**: Priporočena nastavev za rock glasbo.
- ▼ **Izklop**: S to možnostjo izberete zvok brez učinkov.

Šport

- ▼ **Napovedovalec**: Poudari glas športnega komentatorja, da lažje spremljate dogajanje na tekmi.
- ▼ **Štadion**: Poudari glasnost občinstva, da se bolj vživite v tekmo.
- ▼ **Izklop**: S to možnostjo izberete zvok brez učinkov.

DTS Neo:Fusion II / 3D Sound



S prilagoditvijo globine zvoka z možnostmi za raven zvoka lahko uživate v bolj naravnem in živahnem prostorskem zvoku.

- **DTS Neo:Fusion II** : **Izklop** → **Vklop**
- **3D Sound** (Samo HT-H7500WM) : **Izklop** → **Visoko** → **Nizko**

3D Sound ni na voljo v načinu **FM**.

Možnost **3D Sound** je prikazana, samo če je izbrana nastavev **Preprosta nastavev zvočnikov** > **Preprosti način**.

Če izdelek povežete v omrežje, lahko uporabljate različne omrežne storitve, kot so pretakanje videa ali spletne aplikacije.

Za uporabo omrežnih storitev morate najprej:

1. izdelek povezati z omrežjem (glejte 14. stran).
2. konfigurirati omrežne nastavitve (glejte strani 22–24).

Prijava v Samsungov račun

Priporočamo, da se v Samsungov račun prijavite, preden odprete funkcijo **FILMI IN TV-ODDAJE** ali **SAMSUNG APPS**.

Če nimate Samsungovega računa, ga ustvarite z možnostjo **Ustvari račun**.

Za izdelavo Samsungovega računa sledite temu postopku:

1. Na osnovnem zaslonu pritisnite gumb . Prikaže se zaslon **Vpis**.
2. Izberite polje ID in pritisnite gumb **OK**. Prikaže se pojavno okno s tipkovnico.
3. S tipkovnico vnesite svoj e-poštni naslov. Ko končate, izberite **Končano** in pritisnite gumb **OK**. Znova se prikaže zaslon **Vpis**.
4. Izberite polje Geslo in pritisnite gumb **OK**. Prikaže se pojavno okno s tipkovnico.
5. S tipkovnico vnesite svoje geslo. Ko končate, izberite **Končano** in pritisnite gumb **OK**. Znova se prikaže zaslon **Vpis**.
6. Da bo prijava prihodnjic preprostejša, izberite **Samodejni vpis**, nato pa pritisnite gumb **OK**.
7. Izberite **Vpis** in pritisnite gumb **OK**.
8. Prikaže se zaslon **Določila in pogoji za račune Samsung**.
9. Izberite **Strinjam se** in pritisnite gumb **OK**.
10. Izberite sliko, ki jo želite uporabiti za prepoznavanje računa, in nato pritisnite gumb **OK**.
11. Izberite **Končano**.

Če ste izbrali možnost **Samodejni vpis**, bo ob naslednji prijavi izdelek samodejno vnesel vaš e-poštni naslov in geslo. Morate le izbrati **Vpis**.

Če po prijavi pritisnete gumb , se bo prikazal zaslon **Vpis**. Lahko izbirate med možnostmi **Poveži račune**, **Uredi profil**, **Odstrani račun** in **Izpis**.

Dodajanje kreditne kartice

Če želite svojemu računu dodati kreditno kartico, sledite tem korakom:

1. Izberite  v zgornjem desnem kotu osnovnega zaslona in pritisnite gumb **OK**. Prikaže se zaslon **Vpis**.
2. Prijavite se v svoj račun, če še niste. Ponovno se prikaže osnovni zaslon. Če ste že prijavljeni, nadaljujte s 4. korakom.
3. Znova izberite , nato pa pritisnite gumb **OK**. Prikaže se zaslon **Vpis**.
4. Zaslону **Prijava** izberite možnost **Uredi profil** in pritisnite gumb **OK**. Prikaže se zaslonska tipkovnica.
5. Vnesite svoje geslo za račun. Ko končate, izberite **Končano**, nato pa pritisnite gumb **OK**. Prikaže se zaslon **Uredi profil**.
6. Izberite **Dodaj kartico** in pritisnite gumb **OK**. Prikaže se pojavno okno za dodajanje kartice.
7. Preverite besedilo za dodajanje kartice in pritisnite gumb **OK**. Prikaže se zaslon **Dodaj kartico**.
8. Vnesite potrebne podatke o kreditni kartici. Ko končate, izberite **Shrani** in pritisnite gumb **OK**.

Pred uporabo možnosti za FILMI IN TV-ODDAJE ali SAMSUNG APPS

Če niste nastavili funkcije pametnega vozlišča, vas bo ob prvi uporabi možnosti **FILMI IN TV-ODDAJE** ali **SAMSUNG APPS** izdelek pozval, da nastavite funkcijo pametnega vozlišča.

1. Na osnovnem zaslonu izberite **FILMI IN TV-ODDAJE** ali **SAMSUNG APPS**, nato pa pritisnite gumb **OK**.
2. Če izberete **FILMI IN TV-ODDAJE**, se prikaže pojavno okno pametnega vozlišča, ki vas sprašuje, ali želite nastaviti funkcijo pametnega vozlišča. Izberite **Da** in pritisnite gumb **OK**. Prikaže se pozdravni zaslon.

- Izberite **Začni**, nato pa pritisnite gumb **OK**. Prikaže se zaslon s pogoji uporabe funkcije pametnega vozlišča in pravilnikom o zasebnosti.
 - Na zaslonu **Dodatne storitve in izbire** pazorno preberite splošne pogoje uporabe in pravilnik o zasebnosti ter jih potrdite, če želite uporabljati funkcijo pametnega vozlišča.
 - Pomaknite se navzdol in kliknite gumb **Ogled podrobno.**, da si ogledate celotne dokumente.
- ✎ Strinjanje z dodatnimi pravili o zasebnosti ni obvezno, vendar če se z njimi ne strinjate, nekatere možnosti funkcije Smart TV morda ne bodo na voljo.
- Izberite **Strinjam se z vsem**, nato pa pritisnite gumb **OK**. Prikaže se zaslon »Nastavit. je končana«. Pritisnite gumb **OK**.

Uporaba funkcije FILMI IN TV-ODDAJE

Prek zaslona **FILMI IN TV-ODDAJE** lahko iščete filme in TV-oddaje in jih gledate na svojem televizorju.

Za iskanje in gledanje večine filmov in TV-oddaj potrebujete Samsungov račun z registrirano kreditno kartico. Za registracijo kartice glejte stran 43.

✎ Ta menijska funkcija v nekaterih državah morda ni podprta.

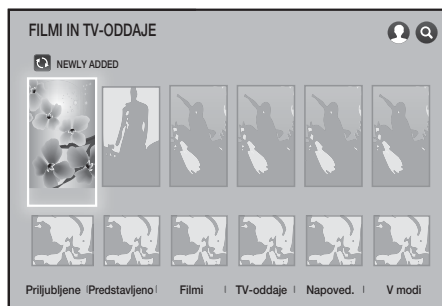

- Na osnovnem zaslonu izberite **FILMI IN TV-ODDAJE**, nato pa pritisnite gumb **OK**.
 - Izberite enega od priporočenih filmov ali TV-oddaj, nato pa pritisnite gumb **OK**. Prikaže se informacijski zaslon izbranega filma.
- ✎ Vsakič, ko označite film ali TV-oddajo, se pod vsako ikono za izbor filma ali oddaje prikažejo ikone za aplikacije, ki jih lahko uporabite za podajanje filma ali oddaje.

- Lahko izberete tudi **Priključbene, Predstavljeno, Filmi, TV-oddaje, Napoved.** ali **V modi** in nato pritisnite gumb **OK**.

Na strani, ki se prikaže, z gumbi **^ v <>** izberite oddajo, film ali napovednik, nato pa pritisnite gumb **OK**.

Na zaslonu **Filmi** ali **TV-oddaje** lahko izberete **Novosti** ali **Zvrsti** ter poiščete še druge filme in TV-oddaje, ki so na voljo. Na zaslonu **Zvrsti** z gumbi **^ v <>** izberite eno od možnosti **Zvrsti**, nato pa pritisnite gumb **OK**.

Za izbor na strani s filmi ali TV-oddajami ali filmi se do zelenega izbora pomaknite z gumbi **^ v <>**, nato pa pritisnite gumb **OK**.

- Če ste prenesli ali namestili eno od aplikacij za podajanje videa za predvajanje filma ali oddaje, izberite **Glej zdaj** in pritisnite gumb **OK**. Aplikacija se bo zagnala. Sledite navodilom na zaslonu, da si ogledate film ali oddajo, ki ste jo izbrali. Če niste prenesli nobene aplikacije, nadaljujte s 4. korakom.
 - Če niste prenesli nobene aplikacije za podajanje videa, se na zaslonu namesto **Glej zdaj** prikaže možnost **Gledanje prek**. Izberite eno od aplikacij za podajanje videa desno od možnosti **Gledanje prek**, nato pa pritisnite gumb **OK**.
 - Vprašani boste, ali želite namestiti aplikacijo **zdaj**. Izberite **Namesti**, pritisnite gumb **OK** in nato sledite navodilom za namestitev aplikacije, ki se prikažejo na zaslonu. Prav tako lahko izberete **Glej podrobnosti**, da si ogledate informacije o aplikaciji. Zaslon **Glej podrobnosti** vam prav tako omogoča prenos aplikacije.
 - Ko je aplikacija nameščena, izberite **Predvajaj** in pritisnite **OK**, da zaženete aplikacijo. Namesto tega lahko tudi pritisnete gumb **↻ (NAZAJ)**, da se vrnete na zaslon **FILMI IN TV-ODDAJE**, kjer znova izberite oddajo ali film in sledite navodilom v 3. koraku, da si ogledate film ali oddajo.
- ✎ Vsebinska v meniju za filme in TV-oddaje in **FILMI IN TV-ODDAJE** je odvisna v funkciji, ki so na voljo v posamezni državi.

Na informacijskem zaslonu vsakega filma ali oddaje se gumb **Glej zdaj** prikaže samo, ko prenesete eno od aplikacij za podajanje videa, ki jo boste uporabili za ogled določenega filma ali oddaje. Gumb **Gledanje prek** se prikaže, če ste prenesli potrebno aplikacijo za podajanje videa. Desno od gumba **Gledanje prek** je seznam aplikacij za podajanje videa, ki jih lahko uporabite za ogled filma ali oddaje. Izberite ikono aplikacije, da prenesete in namestite aplikacijo.

Seznam **Prijjubljene** se ne prikaže, dokler enega ali več filmov oziroma TV-oddaj ne uvrstite med prijubljene. Če želite oddajo ali film označiti z oznako za prijubljene, najprej izberite oddajo. Prikaže se zaslon s podrobnostmi. Izberite simbol srca, nato pa pritisnite gumb **OK**.

Uporaba SAMSUNG APPS

Prek zaslona **SAMSUNG APPS** lahko prenesete aplikacije s spleta, jih zaženete in uporabljate na svojem televizorju. Za dostop do nekaterih aplikacij potrebujete Samsungov račun.

Med predvajanjem večpredstavnostne vsebine s funkcijo **SAMSUNG APPS** pritisnite in zadržite gumb **▶** na daljinskem upravljalniku, da začasno prekinete predvajanje. Če želite predvajanje ustaviti, pritisnite in zadržite gumb **⏏** (IZHOD) na daljinskem upravljalniku.

Pregled zaslona SAMSUNG APPS

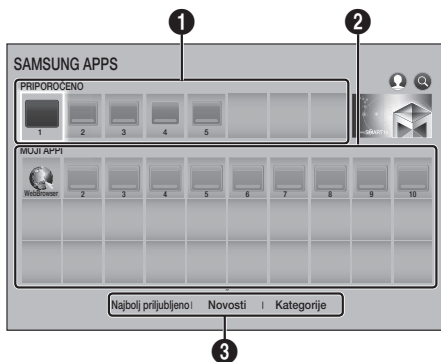

1

PRIPOROČENO: Prikaže priporočene vsebine, ki jih upravlja Samsung. Priporočenih aplikacij ne morete izbrisati.

2

MOJI APPI: Prikaže vašo osebno galerijo aplikacij na zaslonu **MOJI APPI**.

3

Najbolj priljubljeno, Novosti in Kategorije: To možnost izberite za ogled in prenos dodatnih aplikacij.

Ko prvič odprete zaslon **SAMSUNG APPS**, izdeleke samodejno prenese skupino brezplačnih aplikacij. Ko so te aplikacije prenesene, se prikažejo na zaslonu **SAMSUNG APPS**. Za ogled dodatnih aplikacij izberite **Najbolj priljubljeno, Novosti** ali **Kategorije** na spodnjem delu zaslona, nato pa pritisnite gumb **OK**.

Najbolj priljubljeno prikaže najbolj priljubljene aplikacije, **Novosti** pa najnovejše. **Kategorije** prikaže niz ikon, ki predstavljajo kategorije, kot so **Video, Igra** in **Šport**. Izberite ikono kategorije in pritisnite gumb **OK**. Domači kino bo prikazal aplikacije v tej kategoriji.

Prenos aplikacije

- Izberite **Najbolj priljubljeno, Novosti** ali **Kategorije** in pritisnite gumb **OK**.
- Če ste izbrali **Kategorije**, izberite ikono za kategorijo in nato pritisnite gumb **OK**. Sicer nadaljujte s 3. korakom.
- Na zaslonih **Najbolj priljubljeno, Novosti** in **Kategorije** so aplikacije, ki ste jih že prenesli, označene z zeleno puščico.
- Izberite aplikacijo, ki jo želite prenesti, nato pa pritisnite gumb **OK**. Prikaže se zaslon s podrobnimi informacijami.
- Izberite gumb **Prenos**, nato pa pritisnite gumb **OK**. **Prenos** se spremeni v **Prekliči.** in prenos aplikacije se začne.
- Če želite preklicati prenos, izberite **Prekliči.**, nato pa pritisnite gumb **OK**.
- Ko je prenos zaključen, se gumb **Prekliči.** spremeni v **Predvajaj.** Izberite **Predvajaj** in pritisnite gumb **OK**, da odprete aplikacijo. Lahko pa tudi pritisnete gumb **⏏** (NAZAJ) in ga držite, dokler se ne prikaže zaslon **SAMSUNG APPS**. Aplikacija, ki ste jo prenesli, bo na zaslonu z aplikacijami prikazana v mapi **MOJI APPI**.

Zagon aplikacije

- Na osnovnem zaslonu izberite **SAMSUNG APPS** nato pa pritisnite gumb **OK**.
- Na zaslonu **SAMSUNG APPS** z gumbi **^ v <>** izberite aplikacijo, nato pa pritisnite gumb **OK**. Aplikacija se zažene.

Meni Možnosti

Ta meni omogoča dodajanje in brisanje aplikacij na seznamu **MOJI APPI**. Omogoča tudi preместitev aplikacije na seznamu **MOJI APPI** in njeno posodobitev.

Premakni

1. Na zaslonu **MOJI APPI** izberite aplikacijo, ki jo želite premakniti in nato za 3 sekunde pritisnite gumb **OK**. Prikaže se meni za možnosti.
2. Izberite **Premakni** in pritisnite gumb **OK**.
3. Za premik aplikacije uporabite gumbе $\wedge \vee < >$.
4. Ko je aplikacija na zelenem mestu pritisnite, pritisnite gumb **OK** ali **↵** (IZHOD).

Izbriši

1. Na zaslonu **MOJI APPI** izberite aplikacijo, ki jo želite izbrisati, in nato za 3 sekunde pritisnite gumb **OK**. Prikaže se meni za možnosti.
2. Izberite **Izbriši** in pritisnite gumb **OK**.
3. Z gumboma $< >$ izberite možnost **V redu.**, nato pa pritisnite gumb **OK**.

Multi bris.

1. Na zaslonu **MOJI APPI** izberite aplikacijo, ki jo želite izbrisati, in nato za 3 sekunde pritisnite gumb **OK**. Prikaže se meni Options (Možnosti).
2. Izberite **Multi bris.** in pritisnite gumb **OK**.
3. Z gumbi $\wedge \vee < >$ izberite aplikacijo, ki jo želite izbrisati, nato pa pritisnite gumb **OK**.
4. Z gumbom \vee izberite možnost **Izbriši**, nato pa pritisnite gumb **OK**.

Ogled podrobn.

1. Na zaslonu **MOJI APPI** izberite aplikacijo, za katero želite videti podrobne informacije, in nato za 3 sekunde pritisnite gumb **OK**. Prikaže se meni za možnosti.
2. Izberite **Ogled podrobn.** in pritisnite gumb **OK**.

Spremeni pogled

1. Na zaslonu **MOJI APPI** izberite aplikacijo in nato za 3 sekunde pritisnite gumb **OK**. Prikaže se meni za možnosti.

2. Izberite **Spremeni pogled** in pritisnite gumb **OK**. Če je trenutni pogled Najbolj predvajano, boste pozvani, da ga spremenite v Pogled po meri. Če je trenutni pogled Pogled po meri, boste pozvani, da ga spremenite v Najbolj predvajano. Način Najbolj predvajano razvrsti aplikacije po številu uporabe vsake aplikacije. Način Pogled po meri vam omogoča razvrstiti aplikacije po priljubljenosti.
3. Izberite **V redu.**, nato pa pritisnite gumb **OK**, da spremenite pogled.

Zakleni/Odkleni.

Če aplikacijo zaklenete, zmanjšate možnost, da bi jo nehote izbrisali.

1. Na zaslonu **MOJI APPI** izberite aplikacijo, ki jo želite zakleniti, in nato za 3 sekunde pritisnite gumb **OK**. Prikaže se meni za možnosti.
2. Izberite **Zakleni/Odkleni.** in pritisnite gumb **OK**.
3. Prikaže se pojavno sporočilo za vnos kode PIN. Vnesite svojo kodo PIN. Pritisnite gumb **123** in ga držite, dokler se na zaslonu ne prikaže številka tipkovnica. Ko se prikaže številka tipkovnica, z gumbom $\wedge \vee < >$ izberite številko in pritisnite gumb **OK**. Če je niste nastavili, vnesite privzeto kodo PIN: 0000.
4. Na ikoni vsake aplikacije se prikaže potrditveno polje. Z gumbi $\wedge \vee < >$ premaknite aplikacijo, ki jo želite zakleniti, nato pa jo izberite z gumbom **OK**. Na ikoni se prikaže kljukica.
5. Če želite izbrati še druge aplikacije, ponovite 4. korak. Z možnostma **Izberi vse** ali **Prekliči vse izbore** na dnu zaslona lahko izberete ali prekličete izbor vseh aplikacij hkrati. Če želite preklicati izbor posameznih aplikacij, znova izberite zadevno aplikacijo in pritisnite gumb **OK**. Kljukica izgine.
6. Ko končate z označevanjem svojih izborov, se pomaknite na možnost **Zakleni.** na dnu zaslona in pritisnite gumb **OK**.
7. Na ikoni aplikacije se prikaže oznaka zaklepanja. Izdelek vas bo pozval, da vnesite kodo PIN za brisanje oziroma odklepanje aplikacije.

Posodobi aplikacije

1. Na zaslonu **MOJI APPI** izberite aplikacijo in nato za 3 sekunde pritisnite gumb **OK**. Prikaže se meni za možnosti.
2. Izberite **Posodobi aplikacije** in pritisnite gumb **OK**.

3. Na zaslonu **Posodobi aplikacije** je seznam aplikacij, za katere so na voljo posodobitve. Izberite aplikacijo, ki jo želite posodobiti, nato pa pritisnite gumb **OK**. Za posodobitev vseh aplikacij lahko izberete možnost **Izberi vse**.
4. Izberite **Posodobitev** in pritisnite gumb **OK**.

Screen Mirroring

Funkcija **Screen Mirroring** vam omogoča na televizorju prikazati zaslonski prikaz pametnega telefona ali tabličnega računalnika s sistemom Android, ki je povezan z izdelkom.

1. Na osnovnem zaslonu izberite možnost **Screen Mirroring**, nato pa pritisnite gumb **OK**.
2. Na napravi zaženite aplikacijo **AllShare Cast** ali **Screen Mirroring**.
3. Na seznamu razpoložljivih naprav v svoji napravi poiščite ime izdelka in ga izberite.
4. Na televizorju se prikaže sporočilo o vzpostavljanju povezave (npr.: »povezovanje z Android_92gb ...«), ki mu sledi sporočilo o vzpostavljeni povezavi.
5. Čez nekaj trenutkov se na televizorju prikaže zaslonski prikaz naprave.
6. Za izklop funkcije **Screen Mirroring**, pritisnite gumb **→** (IZHOD) ali **↵** (NAZAJ) na daljinskem upravljalniku ali zaprite funkcijo **Screen Mirroring** v pametnem telefonu.

- 🔗 Povežete se lahko z napravo, ki podpira AllShare Cast. Funkcija AllShare Cast morda ne bo podprta, odvisno od proizvajalca. Za več informacij o podpori mobilne povezave si oglejte spletno stran izdelovalca.
- 🔗 Pri uporabi funkcije **Screen Mirroring**, lahko pride do motenj v predvajanju slike ali zvoka. To je odvisno od okolja
- 🔗 Povezava Bluetooth lahko moti signal funkcije **Screen Mirroring**. Priporočamo, da pred uporabo funkcije **Screen Mirroring** izklopite funkcijo Bluetooth na pametnem telefonu oziroma napravi (tabličnem računalniku ipd.).

Uporaba WebBrowser

Do interneta lahko dostopate prek spletnega brskalnika.

1. Na osnovnem zaslonu izberite **SAMSUNG APPS** in nato pritisnite gumb **OK**.

2. Na zaslonu **SAMSUNG APPS** zberite možnost **WebBrowser**, nato pa pritisnite gumb **OK**.

- 🔗 Ko zaženete spletni brskalniki in je izdelek prek kabla HDMI povezan s televizorjem, združljivim s funkcijo **BD Wise**, in je funkcija **BD Wise** vklopljena, se brskalniki poveča na celotni zaslon, očljiivost televizorja pa se samodejno nastavi na optimalno vrednost.
- 🔗 Spletni brskalniki ni združljiv z aplikacijami Java.
- 🔗 Če poskusite prenesti datoteko, ki je ni mogoče shraniti, se bo prikazalo sporočilo o napaki.
- 🔗 E-trgovina (nakup izdelkov prek spleta) ni podprta.
- 🔗 ActiveX ni podprt.
- 🔗 Dostop do nekaterih spletnih strani ali spletnih brskalnikov, ki jih upravljajo določena podjetja, je lahko blokiran.

Brskanje po povezavah in brskanje s kazalcem

V spletnem brskalniku sta mogoča dva načina brskanja: brskanje po povezavah in brskanje s kazalcem. Ko prvič zaženete brskalniki, je vklopljeno brskanje s kazalcem. Če za krmarenje po brskalniku uporabljate miško, priporočamo, da nastavitve Brskanje s kazalcem pustite vklopljeno. Z brskanjem s kazalcem lahko kazalec premikate s pušičnimi tipkami na daljinskem upravljalniku. Kazalec se prosto premika po zaslonu, enako kot kazalec na računalniku pri uporabi miške. Pri povezovalnem brskanju s pušičnimi tipkami premikate poudarek od ene povezave, gumba ali vnosnega polja do drugega. Poudarek je omejen na povezave, gumba in vnosna polja.









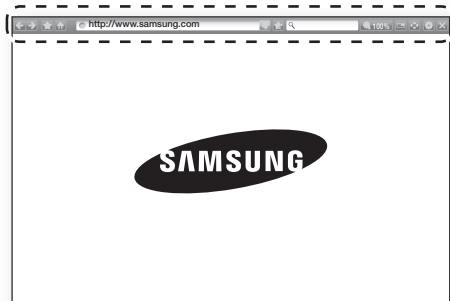





Če želite vklopiti brskanje po povezavah, sledite spodnjemu postopku:

1. Z gumbi **▲▼<>** daljinskega upravljalnika kazalec premaknite na ikono »Brskanje po povezavah« v zgornjem desnem kotu zaslona. Ikona Brskanje po povezavah je tretja z desne. Kazalec je na pravem mestu, če ikona pomodi in se na zaslonu prikaže napis »Brs. s povezo«.
2. Pritisnite gumb **OK**. Brskanje po povezavah je vklopljeno in bo vklopljeno, vsakič ko odprete spletni brskalniki.



Kratek pregled nadzorne plošče

Nadzorna plošča, ki je v zgodnjem delu zaslona, vsebuje orodno vrstico z ikonami, ki zaženejo vrsto uporabnih funkcij. Spodaj so te ikone opisane v zaporedju od leve proti desni na zaslonu.





- : Premik na prejšnjo stran.
- : Premik na naslednjo spletno stran.
- : Prikaz zaslona zaznamkov in zgodovine. Tukaj lahko dodate zaznamek za trenutno stran, izberete obstoječ zaznamek ter urejate in brišete zaznamke. Lahko si ogledate tudi zgodovino brskanja in izberete stran, ki ste jo že obiskali.
- : Premik na osnovni zaslon spletnega brskalnika.
-  <http://www.samsung.com>: Ročni vnos naslova spletne strani s pojavnim oknom tipkovnice.
- : Ponovno naloži osveženo trenutno stran.
- : Trenutno stran doda med zaznamke.
- : Omogoča iskanje informacij na podlagi vnosa v pojavnem oknu tipkovnice. Glejte »Uporaba pojavnega okna tipkovnice« na tej strani.
-   : Omogoča povečanje in pomanjšanje zaslonskega prikaza v odstotkih.
-  / : Preklapljanje med brskanjem po povezavah in brskanjem s kazalcem.
- : Omogoča določanje nastavitvev brskalnika. Glejte »Uporaba menija »Nastavitve«« na 49. strani.
- : Zapre spletni brskalniki.

Uporaba pojavnega okna tipkovnice

Če kliknete  <http://www.samsung.com> ali  ali polje za vnos podatkov ali besedila in nato pritisnete gumb OK, se prikaže pojavno okno tipkovnice.



Za uporabo tipkovnice v pojavnem oknu z daljinskim upravljalnikom sledite naslednjim korakom:

1. Z gumbi   daljinskega upravljalnika označeno polje pomaknite do zelene številke ali črke.
2. Za vnos črke ali številke v vnosno polje pritisnite gumb OK.
3. Če želite vnesti veliko črko, označeno polje pomaknite do tipke **Caps** v zgornjem levem kotu in pritisnite OK. Če želite znova uporabljati male črke, znova označite tipko **Caps** in pritisnite gumb OK.
4. Če želite vnesti posebni znak ali ločilo, označite tipko **123#&** na levi strani in pritisnite gumb OK.
5. Če želite izbrisati znak, označeno polje pomaknite na gumb  in pritisnite gumb OK.
6. Če želite izbrisati celoten vnos, označeno polje pomaknite na gumb **Izbriši** in pritisnite gumb OK.
7. Ko končate vnašanje, označeno polje premaknite na tipko **Končano** in pritisnite gumb OK.

 Če je izdelek povezan z brezžično tipkovnico, lahko z njo vnesete črke, številke, simbole in ločila. Upoštevajte, da brezžična tipkovnica deluje, le kadar je prikazano pojavno okno tipkovnice, in da jo je mogoče uporabljati samo za vnos črk, števil, posebnih znakov in ločil.

Možnosti v pojavnem oknu tipkovnice

Če želite odpreti možnosti pojavnega okna tipkovnice, označite tipko  v spodnjem levem kotu tipkovnice in pritisnite gumb **OK**.

Jezik

Izberite jezik tipkovnice. Izberete lahko angleščino, francoščino, ruščino ipd.

Priporočeno besedilo

Tipkovnica bo med vnašanjem prikazala priporočene besede. To funkcijo lahko nastavite na **Vklop** ali **Izklop**.

Ponastavi priporočene besedilne podatke

Ponastavev izbriše pomnilnik Samsungove tipkovnice. Izberite možnost **V redu..**, da izbrišete vse, kar se je Samsungova tipkovnica naučila o vašem stilu pisanja, vključno z vsemi novimi besedami, ki ste jih uporabili.

Predvidevanje naslednje črke

Tipkovnica bo med vnašanjem prikazala predvideno naslednjo črko. Predvidena naslednja črka se prikaže v obroču okoli črke, ki ste jo nazadnje vnesli. Lahko izberete predvideno črko ali se pomaknete na naslednjo. To funkcijo lahko nastavite na **Vklop** ali **Izklop**.

Predogled znakov z naglasnimi znamenji

To možnost izberite, če želite vtipkati črko z naglasom.

Uporaba menija »Nastavitve«

Meni za nastavitve vsebuje funkcije, ki nadzirajo delovanje brskalnika in njegove varnostne funkcije. Če želite odpreti meni za nastavitve, označite ikono  na nadzorni plošči in nato pritisnite gumb **OK**. Če želite izbrati možnost v nastavitvenem meniju, jo označite in pritisnite gumb **OK**.



Omogoči/Onemogoči prijemanje

Vklop ali izklop funkcij prijemanja. Ko je funkcija prijemanja vklopljena, lahko premikate spletno stran navzgor in navzdol, ne da bi premikali drsni trak. Funkcija prijemanja je na voljo samo pri načinu iskanja s kazalcem.

Odobrena mesta

S to funkcijo lahko svojim otrokom omejite dostop do neprimernih spletnih strani, tako da jim dovolite samo dostop do spletnih strani, ki ste jih registrirali. Ob vsakem dostopu do te funkcije se prikaže zaslon za vnos PIN-a. Pritisnite gumb **123** in ga držite, dokler se na zaslonu ne prikaže številka tipkovnica. Ko se prikaže številka tipkovnica, z gumbom **^ v <>** izberite številko in pritisnite gumb **OK**. Ko prvič odprete to funkcijo, vnesite privzeto kodo PIN 0000. Kodo PIN lahko spremenite z možnostjo »Ponastavi geslo za odobrena mesta«. Podrobnosti so spodaj.

- **Funkcija odobrenih mest:** Vklopi oziroma izklopi funkcijo za odobrene strani.
- **Ponastavi geslo za odobrena mesta:** Sprememba gesla za odobrene strani.
- **Dodaj spl. mesto:** Omogoča dodajanje trenutnega spletnega mesta seznamu odobrenih.
- **Upravljaj odobrena mesta:** Omogoča vam vnesti URL-naslave in jih dodati na seznam odobrenih strani ter z njega izbrisati strani. Če vklopite to funkcijo in na seznam »Odobrena mesta« ne dodate nobenega spletnega mesta, dostop do interneta ne bo mogoč.

Zasebno brskanje je vkloplj./izkl.

Vklop/izklop zasebnega načina. Če je zasebni način omogočen, brskalnik ne shranjuje naslovov URL spletnih mest, ki jih obiščete. Če želite omogočiti zasebni način, izberite **V redu..**

Če je zasebni način vklopljen, bo pred URL-naslavom na vrhu zaslona prikazana ikona Stop (Ustavi). Če želite izklopiti zasebni način, ga znova izberite, ko je vklopljen.

Nastav. spletni iskalnik

Nastavite lahko želeni iskalnik.

Nastav. splet. brskal.

- **Nas. za domačo stran:** Nastavite lahko domačo stran brskalnika.
 - **Blok. poj. oken:** Vklon in izklon blokiranja pojavnih oken.
 - **Blokiranje str.:** Izberete lahko, ali želite blokirati oglase, ter izberete URL-naslove, na katerih naj bodo oglasi blokirani.
 - **Splošno:** Izbršete lahko osebne podatke, kot so podatki o zgodovini spletnih strani in brskanju (piškotki itd.), ter vse nastavitve spletnega brskalnika ponastavite na tovarniško privzete. Prav tako lahko nastavite **Varnostni način**.
-  Nastavite **Varnostni način** na **Vklon**, da preprečite dostop do zlonamernih/lažnih strani in preprečite izvajanje zlonamerne kode.
- **Kodiranje:** Nastavitve za kodiranje spletnih strani lahko nastavite na samodejno izbiro ali pa obliko kodiranja izberete ročno s seznama.
 - **Kazalec:** Če je kazalec nastavljen na brskanje s kazalcem, lahko nastavite hitrost premikanja kazalca.
 - **Informacije o brskalniku:** Prikaže številko različice in informacije o avtorskih pravicah za spletni brskalnik.

Pomoč

Osnovne informacije o upravljanju spletnega brskalnika.

-  Pri nekaterih spletnih mestih nekatere nastavitve funkcije za **Nastav. splet. brskal.** morda ne bodo delovale. Funkcije, ki niso aktivne, so zasenčene in jih ni mogoče uporabljati.

Povezovanje računov spletnih storitev z izdelkom

Funkcija povezovanja računov storitev omogoča povezovanje izdelka z vašimi računi v internetnih storitvah, kot je Pandora, tako da se izdelek lahko samodejno poveže s storitvijo, ko zaženete aplikacijo te storitve.

Povezavo do računa storitve ustvarite na naslednji način:

1. Na osnovnem zaslonu izberite gumb  v zgornjem desnem kotu in nato pritisnite gumb **OK**, da se prijavite v svoj Samsungov račun.

2. Po prijavi znova izberite gumb  in nato pritisnite gumb **OK**.
3. V pojavnem oknu »Moj račun« izberite možnost **Poveži račune**, nato pa pritisnite gumb **OK**.
4. Na zaslonu **Poveži račune** izberite storitev, s katero želite povezati izdelek, nato pa pritisnite gumb **OK**.
5. Na zaslonu »ID in geslo«, s pojavno tipkovnico vnesite uporabniško ime, ki ga uporabljate za storitev. Ko končate, izberite **Končano** in pritisnite gumb **OK**.
6. Enak postopek ponovite tudi za geslo. Ko končate, izberite **Končano** in pritisnite gumb **OK**.
7. Izberite **V redu**. in pritisnite gumb **OK**.

BD-LIVE™

Kadar je izdelek povezan z omrežjem, lahko uživate v storitvah, ki so povezane s filmi, če plošča podpira funkcijo BD-LIVE.

1. V priključek USB na sprednji strani izdelka priključite bliskovni pomnilnik USB in preverite razpoložljivi prostor v pomnilniku. V pomnilniški napravi mora biti za storitve BD-LIVE na voljo vsaj 1 GB prostora.
2. Na osnovnem zaslonu izberite **Nastavitve**, nato pa pritisnite gumb **OK**.
3. Izberite **Omrežje** in pritisnite gumb **OK**.
4. Izberite **Nastavitve BD-Live** in pritisnite gumb **OK**.
5. Izberite **Upravljanje podatkov BD** in pritisnite gumb **OK**.
6. Izberite **Izberi napravo**. in pritisnite gumb **OK**.
7. Izberite napravo USB in pritisnite gumb **OK**.
8. Vstavite ploščo Blu-ray, ki podpira BD-LIVE.
9. Izberite eno od vsebin storitve BD-LIVE, ki jih nudi izdelovalec plošče.

-  Način uporabe in vsebine BD-LIVE so odvisni od izdelovalca plošče.

Dodatne informacije

Opombe

Povezave

IZHOD HDMI

- Odvisno od televizorja nekatere izhodne ločljivosti HDMI morda ne bodo delovale.
- Za ogled videoposnetkov s 3D-tehnologijo potrebujete priključek HDMI.
- Dolg kabel HDMI lahko povzroči šum na zaslonu. V tem primeru možnost **Globoka barva HDMI** nastavite na **Izklop**.

Nastavitve

Nastavitve 3D

- Pri nekaterih 3D-ploščah morate za zaustavitev filma med 3D-predvajanjem enkrat pritisniti gumb **→** (IZHOD). Film se bo zaustavil in način 3D se bo izklopil. Če želite spremeniti nastavev možnost 3D, med predvajanjem 3D-filma enkrat pritisnite gumb **→** (IZHOD). Prikaže se meni Blu-ray. Znova pritisnite gumb **→** (IZHOD) in v meniju plošče Blu-ray izberite **Nastavitve 3D**.
- Odvisno od vsebine in položaja slike na vašem televizorju bodo morda na levi, desni ali na obeh straneh zaslona vidni črni robovi.

Razmerje stranic

- Glede na vrsto plošče nekatera razmerja širine/ višine ne bodo na voljo.
- Če izberete razmerje velikosti, drugačno od razmerja velikosti zaslona televizorja, bo slika morda popačena.
- Če izberete način **16:9 Izvirno**, bo slika na televizorju morda prikazana v načinu **4:3 Pillarbox** (s črnimi robovi na obeh straneh slike).

BD Wise (samo izdelki Samsung)

- Če je možnost **BD Wise** nastavljena na **Vklop**, se možnost **Ločljivost** samodejno ponastavi na **BD Wise** in možnost **BD Wise** se prikaže v meniju **Ločljivost**.
- Če je predvajalnik povezan z napravo, ki ne podpira funkcije **BD Wise**, funkcije **BD Wise** ni mogoče uporabljati.
- Za pravilno delovanje funkcije **BD Wise**, možnost **BD Wise** nastavite na **Vklop** v izdelku in televizorju.

Digitalni izhod

- Prepričajte se, da ste izbrali pravilno nastavev **Digitalni izhod**, sicer zvoka ne boste slišali ali pa boste zaslišali glasen hrup.
- Če naprava s priključkom HDMI (AV-sprejemnik, televizor) ne podpira stisnjenih oblik (Dolby Digital, DTS), bo izhodni zvočni signal oblike PCM.
- Navadni DVD-ji nimajo možnosti zvoka BONUSVIEW (Dodatki) in Navigation v.
- Nekateri plošče Blu-ray nimajo možnosti zvoka BONUSVIEW (Dodatki) in Navigacijski zvočni učinki.
- Nastavev **Digitalni izhod** ne vpliva na analogni izhodni zvočni signal (L/D) ali izhodni zvočni signal HDMI, ki ga sprejema televizor. Če je izdelek priključen na AV-sprejemnik, ta nastavev vpliva na digitalni izhod in zvok HDMI.
- Če predvajate avdio zvočne zapise MPEG, avdio izhodi oddajajo signal PCM ne glede na nastavev **Digitalni izhod** (PCM ali Bitni tok).
- **Digitalni izhod** lahko vklopite, če je možnost **Predvajanje zvoka** nastavljena na **TV zvočnik**.

Internetna povezava BD-Live

- Med uporabo vsebin BD-LIVE je lahko internetna povezava omejena.

Anynet+ (HDMI-CEC)

- Odvisno od televizorja določene izhodne ločljivosti HDMI morda ne bodo delovale. Preberite navodila za uporabo televizorja.
- Ta funkcija ni na voljo, če kabel HDMI ne podpira funkcije CEC.
- Samsungov televizor podpira funkcijo Anynet+, če je na njem logotip Anynet+.

Upravljanje podatkov BD

- V načinu zunanega pomnilnika bo predvajanje plošče ustavljeno, če med predvajanjem napravo USB izključite.
- Podprte so samo naprave USB, ki so formatirane za datotečni sistem FAT (oznaka nosilca DOS 8.3). Priporočamo uporabo naprav USB, ki podpirajo protokol USB 2.0 in hitrost branja/zapisovanja 4 MB/s ali višjo.
- Če formatirate pomnilniško napravo, funkcija Resume (Nadaljuj) morda ne bo delovala.
- Prostor v pomnilniku, ki je na voljo za **Upravljanje podatkov BD**, je odvisen od načina uporabe.

DivX® Video na zahtevo

- Za več informacij o funkciji DivX(R) VOD obiščite »<http://vod.divx.com>«.

Sprednji zaslon

- Svetlosti gumbov  in **VOL +**, - ni mogoče spremeniti.

Nastavitev zvočnika

- Če je možnost **Predvajanje zvoka** nastavljena na **TV zvočnik**, se zvok predvaja prek zvočnikov televizorja.

Zvok HDMI

- Če je izhod zvoka HDMI nastavljen na zvočnike televizorja, se bo samodejno prilagodil 2-kanalnemu zvoku.

Kanal za povr. zvok



- Če je možnost **Anynet+ (HDMI-CEC)** nastavljena na **Izklop**, funkcija **Kanal za povr. zvok** ni na voljo.
- Uporaba kabla HDMI, ki ni primeren za ARC (povratni avdio kanal), lahko povzroči težave z združljivostjo.
- Funkcija ARC je na voljo samo, če je priključen televizor, združljiv s funkcijo ARC.

Predvajanje

Predvajanje video datotek

- Video datoteke z visoko bitno hitrostjo 20 Mb/s ali več lahko preobremenijo izdelek, zaradi česar se lahko predvajanje zaustavi.

Izbira jezika zvočnega posnetka

- Če funkcija **BONUSVIEW** ne vsebuje zvočnih nastavitev za **BONUSVIEW**, indikator   ne bo prikazan na zaslonu.
- Jeziki, ki so na voljo v funkciji jezika zvočnega zapisa, so odvisni od jezikov, kodiranih na plošči. Ta funkcija ali določeni jeziki morda ne bodo na voljo.
- Nekatero ploščo Blu-ray bodo morda omogočale izbiro digitalnega zvočnega zapisa PCM ali Dolby v angleščini.

Izbiranje jezika podnapisov

- Pri nekaterih ploščah Blu-ray/DVD lahko v meniju plošče spremenite jezik podnapisov. Pritisnite gumb **DISC MENU**.
- Ta funkcija je odvisna od podnapisov, ki so kodirani na plošči in morda ni na voljo pri vseh ploščah Blu-ray/DVD.
- Informacije o glavnem načinu/načinu **BONUSVIEW** bodo prav tako prikazane, če ima plošča Blu-ray funkcijo **BONUSVIEW**.
- Ta funkcija istočasno spremeni glavne in pomožne podnapise.
- Prikaže se skupno število glavnih oziroma pomožnih podnapisov.

Predvajanje datotek JPEG

- V celozaslonskem načinu ne morete povečati podnapisov in grafičnih elementov.

Predvajanje Vsebine

Uporaba gumba **TOOLS** med predvajanjem fotografij

- Če je domači kino povezan s televizorjem, združljivim s funkcijo **BD**, v katerem je nastavev **BD Wise Vkllop**, se meni **Slika** Nastavitve ne bo prikazal.
- Funkcija **Glasba za ozadje** ne bo delovala, če glasbena datoteka in slikovna datoteka nista na istem pomnilniškem mediju. Kakovost zvoka je odvisna od gostote zapisa glasbene datoteke MP3, velikosti fotografij in načina šifriranja.

Združljivost plošč in oblik

Vrste plošč in vsebin, ki jih lahko predvaja izdelek

Nosilec	Vrsta plošče	Podrobnosti
VIDEO	Plošča Blu-ray Plošča 3D Blu-ray	Plošča BD-ROM ali BD-RE/-R, posneta v obliki BD-RE.
	DVD-VIDEO, DVD-RW, DVD-R, DVD+RW, DVD+R	DVD-VIDEO, posnete in zaključene plošče DVD+RW/DVD-RW(V)/DVD-R/+R ali USB-pomnilnik, ki vsebuje vsebine v oblikah DivX, MKV, MP4.
GLASBA	CD-RW/-R, DVD-RW/-R, BD-RE/-R	Glasba, posneta na ploščah CD-RW/-R, DVD-RW/-R, BD-RE/-R, in pomnilniške naprave USB, ki vsebujejo vsebine v oblikah MP3 ali WMA.
FOTOGRAFIJE	CD-RW/-R, DVD-RW/-R, BD-RE/-R	Fotografije, posnete na ploščah CD-RW/-R, DVD-RW/-R, BD-RE/-R, in pomnilniške naprave USB, ki vsebujejo vsebine v obliki JPEG.

- ☞ Ta izdelek morda ne bo predvajal določenih plošč CD-RW/-R in DVD-R zaradi vrste plošče ali pogojev snemanja.
- ☞ Če plošča DVD-RW/-R ni bila ustrezno posneta v video obliki DVD, je ne bo mogoče predvajati.
- ☞ Izdelek ne bo predvajal vsebine, ki je bila posneta na ploščo DVD-R z bitno hitrostjo, večjo od 10 Mb/s.
- ☞ Izdelek ne bo predvajal vsebine, ki je bila posneta na ploščo BD-R ali v USB-napravo z bitno hitrostjo, večjo od 30 Mb/s.
- ☞ Predvajanje morda ne bo mogoče pri nekaterih vrstah plošč ali pri izvajanju določenih funkcij, kot sta sprememba zornega kota ali prilagoditev razmerja širina/višina. Podrobne informacije o plošči so navedene na škattli. Prosimo, da si jih po potrebi preberete.
- ☞ Pri predvajanju posnetka oblike BD-J, se lahko ta nalaga dlje kot običajno ali pa nekatere funkcije počasneje delujejo.

Vrste plošč, ki jih vaš izdelek ne more predvajati

- HD DVD
- DVD-ROM/PD/MV itd.
- DVD-RW (način VR)
- CVD/CD-ROM/CDV/CD-G/CD-I/LD (s plošč CD-G je mogoče predvajati samo zvok, slik pa ne.)
- DVD-RAM
- Plošče Super Audio CD (razen sloja CD)
- Avtorsko zaščitena plošča DVD-R s 3,9 GB.

- ☞ Ta izdelek se morda ne bo odzval na vse upravljalne ukaze, ker nekatere plošče Blu-ray, DVD ali CD med predvajanjem omogočajo samo določeno ali omejeno delovanje in samo določene funkcije. Prosimo, upoštevajte, da to ni napaka izdelka.
- ☞ Samsung ne more zagotoviti, da bo ta izdelek predvajal vsako ploščo z oznako Blu-ray, DVD ali CD, ker se oblike plošč spreminjajo in med ustvarjanjem programske opreme Blu-ray, DVD, CD in/ali pri izdelavi plošč lahko nastanejo težave in napake.
- ☞ Prosimo, da se obrnete na službo za podporo stranka družbe SAMSUNG, če imate kakršna koli vprašanja ali pa naletite na težave pri predvajanju plošč Blu-ray, DVD ali CD s tem izdelkom. Poleg tega v nadaljevanju priložnika poiščite dodatne informacije o omejitvah predvajanja.
- ☞ Nekatero ploščo DVD in drugih oblik v prosti prodaji, kupljene izven vaše regije, morda ne bodo delovale v tem izdelku.

Logotipi plošč, ki jih predvajalnik lahko predvaja

	
Plošča Blu-ray	Plošča 3D Blu-ray
	
BD-LIVE	Dolby
	
DTS	
	
Java	DivX
	
Oddajniški sistem PAL v Veliki Britaniji, Franciji, Nemčiji itd.	

Regijska koda



Tako izdelki kot plošče so kodirani po regijah. Predvajanje plošče je mogoče samo, če se regijski kodi ujemata. Če se kodi ne ujemata, predvajanje plošče ni mogoče. Regijska koda tega predvajalnika je na zadnji strani izdelka.

Vrsta plošče	Regijska koda	Območje
Plošča Blu-ray		Severna Amerika, Srednja Amerika, Južna Amerika, Koreja, Japonska, Tajvan, Hong Kong in Jugovzhodna Azija.
		Evropa, Grenlandija, Francoski teritoriji, Srednji vzhod, Afrika, Avstralija in Nova Zelandija.
		Indija, Kitajska, Rusija, Srednja in Južna Azija.

DVD- VIDEO		ZDA, območja ZDA in Kanada
		Evropa, Japonska, Bližnji vzhod, Egipt, Južna Afrika, Grenlandija
		Tajvan, Koreja, Filipini, Indonezija, Hong Kong
		Mehika, Južna Amerika, Srednja Amerika, Avstralija, Nova Zelandija, Pacifiški otoki, Karibi
		Rusija, Vzhodna Evropa, Indija, Severna Koreja, Mongolija
		Kitajska

 Če se regijska koda plošče Blu-ray/DVD ne ujema z regijsko kodo tega izdelka, izdelek ploščice morda ne bo predvajal.

AVCHD (napredni video kodeki visoke ločljivosti)

- Ta izdelek lahko predvaja ploščice oblike AVCHD. Te ploščice se običajno snemajo in uporabljajo v kamkorderjih.
 - Oblika AVCHD je digitalna oblika videa z visoko ločljivostjo.
 - V obliki MPEG-4 AVC/H.264 so slike stisnjene bolj učinkovito kot v običajnih oblikah stisnjenih slik.
 - Nekatere ploščice AVCHD uporabljajo obliko »x.v.Colour«. Ta izdelek lahko predvaja ploščice AVCHD v obliki »x.v.Colour«.
 - »x.v.Colour« je blagovna znamka družbe Sony Corporation.
 - »AVCHD« in logotip AVCHD sta blagovni znamki podjetja Matsushita Electronic Industrial Co., Ltd. in družbe Sony Corporation.
-  Nekaterih plošč oblike AVCHD morda ne bo mogoče predvajati, odvisno od pogojev snemanja.
-  Ploščice oblike AVCHD morajo biti zaključene.
-  Oblika »x.v.Colour« nudi večji razpon barv od običajnih plošč DVD za kamkorderje.

 Nekaterih plošč z datotekami DivX, MKV in MP4 morda ne bo mogoče predvajati zaradi ločljivosti in hitrosti sličic videa.

Podprte oblike

Opombe o povezavi USB

- Vaš izdelek podpira pomnilniške naprave USB, predvajalnike MP3, digitalne fotoaparate in čitalnike kartic USB.
- Izdelek ne podpira imen map ali datotek, daljših od 128 znakov.
- Nekatere naprave USB in digitalni fotoaparati morda niso združljivi z izdelkom.
- Izdelek podpira datotečne sisteme FAT 16, FAT 32 in NTFS.
- Naprave USB priključite neposredno v vrata USB izdelka. Povezava prek kabla USB lahko povzroči težave z združljivostjo.
- Če v bralniki za več pomnilniških kartic vstavite več kot eno pomnilniško kartico, morda ne bo pravilno deloval.
- Izdelek ne podpira protokola PTP.
- Med prenosom ali snemanjem podatkov ne odklopite naprave USB.
- Prikazovanje slik z večjo ločljivostjo traja dlje.
- Ta izdelek ne more predvajati datotek MP3 z upravljanjem digitalnih pravic, prenesenih s prodajnih strani.
- Vaš izdelek podpira samo video posnetke s hitrostjo do 30 sličic na sekundo.
- Izdelek podpira samo naprave za množično shranjevanje USB (MSC), kot so pomnilniški ključi in trdi diski USB. (HUB ni podprt.)
- Nekatere naprave USB HDD, bralniki večpredstavnostnih kartic in pomnilniški ključi morda ne bodo združljivi s tem izdelkom.
- Če nekatere naprave USB potrebujejo močnejše napajanje, bodo morda omejene zaradi varnostne naprave tokokroga.
- Če predvajanje s trdega diska USB ni stabilno, zagotovite dodatno napajanje tako, da trdi disk priključite v zidno vtičnico. Če težave s tem ne odpravite, se obrnite na izdelovalca naprave trdega diska USB.
- SAMSUNG ne prevzema odgovornosti za morebitne poškodbe podatkovnih datotek ali izgubo podatkov.

Podpora video datotek

Končnica datoteke	Vsebnik	Video kodek	Ločljivost	Hitrost sličic (sličic na sekundo)	Bitna hitrost (Mb/s)	Avdio kodek
*.avi	AVI MKV ASF MP4 3GP MOV FLV VRO VOB PS TS SVAF	MVC	1920x1080	24/25/30	60	AC3 LPCM ADPCM (IMA, MS) AAC HE-AAC WMA DD+ MPEG(MP3) DTS (Core, LBR)
*.mkv		Motion JPEG				
*.asf		H.264 BP/MP/HP				
*.wmv		Divx 3.11 / 4 / 5 / 6				
*.mp4		MPEG4 SP/ASP				
*.mov		Window Media Video v9(VC1)				
*.3gp		AVS				
*.vro		MPEG2				
*.mpg		MPEG1				
*.mpeg		Microsoft MPEG-4 v3		1280x720		
*.ts		Window Media Video v7(WMV1), v8(WMV2)				
*.flv		H 263 Sorrenson	720x576	MAX 30		
*.tp		Microsoft MPEG-4 v1, v2				
*.trp		VP6	640x480	6-30	4	
*.mov		WebM	VP8	1920x1080	6-30	20
*.ps	RMVB	RV8/9/10 (RV30/40)	1920x1080	6-30	20	RealAudio 6

■ Omejitve

- Nekatere datoteke niso podprte, če vsebina ni skladna zaradi spodaj navedenih kodekov.
- Pravilno predvajanje morda ne bo mogoče, če so informacije vsebnika datoteke napačne ali pa je datoteka poškodovana.
- Pri bitni hitrosti/hitrosti sličic, ki presega standardno, lahko pride do prekinitve predvajanja zvoka ali videa.
- Funkcija iskanja (preskoči) ni na voljo, če je kazalo datoteke poškodovano.
- Pri predvajanju vsebin iz omrežja bo morda predvajanje moteno zaradi stanja omrežja.
- Nekatere naprave USB in digitalni fotoaparati morda niso združljivi z izdelkom.
- Oblika RMVB je podprta samo na Kitajskem in v Hongkongu.
- Vsebine s kodekom AVS so podprte samo na Kitajskem.
- Vsebine s končnico *.ps so podprte samo na Kitajskem.
- Vsebine s kodekom DivX niso podprte v ZDA.

■ Dekodirnik za video

- Podpira do H.264, ravni 4.1. (razen FMO/ASO/RS)
- Ne podpira VC1 AP L4.
- Razen za WMV v7, v8, MSMPEG4 v3, MVC in VP6 Pod 1280 X 720: največ 60 sličic Nad 1280 X 720: največ 30 sličic
- Ne podpira oblike GMC 2 ali višje
- Za 3D-vsebine podpira obliko SVAF zaporedja določanja slikovnih pik od zgoraj navzdol in z leve proti desni (2 ES).
- Podpira samo specifikacijo BD MVC

■ Dekodirnik za zvok

- Podpira WMA 10 Pro (do 5.1)
- Ne podpira zvoka, kodiranega brez izgube v obliki zapisa WMA.
- Podpira profil M2
- Vsebine z zvočnim zapisom ReadAudio 10 brez izgub niso podprte na Kitajskem in v Hongkongu.
- Ne podpira QCELP, AMR NB/WB
- vorbis: podprt do 5.1-kanalnega zvoka.
- DD+: podprto do 7.1-kanalnega zvoka.
- Kodek DTS LBR je podprt samo pri vsebnikih MKV/MP4/TS.

Podpora glasbenih datotek

Končnica datoteke	Vrsta	Kodek	Opombe
*.mp3	MPEG	MPEG1 avdio 3-slojni	-
*.m4a *.mpa *.aac	MPEG4	AAC	-
*.flac	FLAC	FLAC	Podpira do 2-kanalni zvok
*.ogg	OGG	Vorbis	Podpira do 2-kanalni zvok
*.wma	WMA	WMA	Podpira WMA 10 Pro (Up to 5.1). Ne podpira zvoka, kodiranega brez izgube v obliki zapisa WMA. Podpira do profila M2.
*.wav	wav	wav	-
*.mid *.midi	midi	midi	Vrsta 0 in vrsta 1 Iskanje ni podrt. Podpora samo za USB-prenos.
*.ape	ape	ape	NonSmart ni odprt.
*.aif *.aiff	AIFF	AIFF	-
*.m4a	ALAC	ALAC	-

Podprte slikovne datoteke

Končnica datoteke	Vrsta	Ločljivost	Opombe
*.jpg *.jpeg	JPEG	15360x8640	-
*.png	PNG	4096x4096	-
*.bmp	BMP	4096x4096	-
*.mpo	MPO	15360x8640	-

Izbor digitalnega izhoda

Nastavitev		PCM	Bitni tok (neobdelan)	Bitni tok (ponovno kodir. DTS)	Bitni tok (ponovno kodir. Dolby D)
Povezava		AV-sprejemnik, ki podpira signal HDMI			
Zvočni posnetek na plošči Blu-ray	PCM	Do 7.1-kanalnega PCM	PCM	Ponovno kodiran DTS	Ponovno kodiran Dolby Digital*
	Dolby Digital	Do 5.1-kanalnega PCM	Dolby Digital		
	Dolby Digital Plus	HT-H7500WM : Do 7.1-kanalnega PCM HT-H7750WM : Do 7.1-kanalnega PCM	Dolby Digital Plus		
	Dolby TrueHD		Dolby TrueHD		
	DTS		DTS		
	Zvok visoke ločljivosti DTS-HD		Zvok visoke ločljivosti DTS-HD		
	Kodek DTS-HD Master Audio		Kodek DTS-HD Master Audio		
Zvočni posnetek na plošči DVD	PCM	2-kanalni PCM		Dolby Digital	DTS
	Dolby Digital	Do 5.1-kanalnega PCM			
	DTS	HT-H7500WM : Do 7.1-kanalnega PCM HT-H7750WM : Do 7.1-kanalnega PCM			
Definicija za ploščo Blu-ray	Katera koli	Dekodira glavni zvočni tok in zvočni tok BONUSVIEW (dodatki) v zvok PCM ter doda možnost zvočnih učinkov krmarjenja.	Oddaja samo glavni zvočni tok, da lahko AV-sprejemnik dekodira zvočni bitni tok. Zvoki funkcije BONUSVIEW (Dodatki) in zvočni učinki ne bodo slišni.	Dekodira glavni zvočni tok in zvočni tok BONUSVIEW v zvok PCM ter doda možnost zvočnih učinkov krmarjenja, nato pa znova kodira zvok PCM v bitni tok DTS.	Dekodira glavni zvočni tok in zvočni tok BONUSVIEW v zvok PCM ter doda možnost zvočnih učinkov krmarjenja, nato pa znova kodira zvok PCM v bitni tok Dolby Digital ali PCM.

- Če je izvorni tok 2-kanalni ali mono, se nastavitev »Ponovno kodirani Dolby D« ne uporabi. Izhodni zvok bo 2-kanalni PCM.

Plošče Blu-ray imajo lahko tri zvočne tokove:

- Glavni zvok: zvočni zapis glavnega filma.
- Avdio dodatki BONUSVIEW: dodatni zvočni zapis, kot so na primer komentarji režiserja in igralcev.
- Zvočni učinki krmarjenja: zvočni učinki krmarjenja so slišni, ko izberete nekatere možnosti v meniju. Zvočni učinki krmarjenja so odvisni od posamezne plošče Blu-ray.

Ločljivost glede na vrsto vsebine

HT-H7500WM

Predvajanje plošč Blu-ray/e-vsebin/digitalnih vsebin			Predvajanje DVD-plošče	
Nastavitev	Izhodna moč	Način HDMI		Način HDMI
		Plošča Blu-ray	E-vsebine/digitalne vsebine	
BD Wise		Ločljivost plošče Blu-ray	1080p pri 60 sličicah	576i/480i
Samod.		Najv. ločljivost TV-vhoda		Najv. ločljivost TV-vhoda
1080p pri 60 sličicah		1080p pri 60 sličicah		-
1080p		-		1080p
Filmski format: samod. (24Fs)		1080p pri 24 sličicah		-
1080i		1080i		1080i
720p		720p		720p
576p/480p		576p/480p		576p/480p

HT-H7750WM

Nastavitev		Vrsta vsebine	Plošča Blu-ray	E-vsebine/digitalne vsebine
BD Wise			Ločljivost plošče Blu-ray	1080p pri 60 sličicah
Samod.	Filmski format: Samod.	Izhod UHD: Samod.	2160p pri 24 sličicah	2160p pri 24 sličicah
		Izhod UHD: Izklop	1080p pri 24 sličicah	1080p pri 24 sličicah
		Filmski format: Izklop	Najv. ločljivost TV-vhoda	Najv. ločljivost TV-vhoda
		Filmski format: Samod. (24Fs) ★ Samo 1080p	1080p pri 24 sličicah	1080p pri 24 sličicah
		1080p	1080p pri 60 sličicah	1080p pri 60 sličicah
		1080i	1080i	1080i
		720p	720p	720p
		576p/480p	576p/480p	576p/480p

Nastavitev			Vrsta vsebine	DVD
BD Wise				576i/480i
Samod.	Filmski format: Samod.	Pretvorba DVD 24Fs: Samod.	Izhod UHD: Samod.	2160p pri 24 sličicah
			Izhod UHD: Izklop	1080p pri 24 sličicah
		Pretvorba DVD 24Fs: Izklop		Najv. ločljivost TV-vhoda
		Filmski format: Izklop		Najv. ločljivost TV-vhoda
Filmski format: Samod. (Pretvorba DVD 24Fs: Samod.) ★ Samo 1080p				1080p pri 24 sličicah
1080p				1080p pri 60 sličicah
1080i				1080i
720p				720p
576p/480p				576p/480p

- 🔧 Če televizor, ki je priključen na izdelek, ne podpira filmskih sličic ali izbrane ločljivosti, se prikaže sporočilo: »Če se potem, ko izberete »Da«, ne prikaže nobena slika, počakajte 15 sekund, preden se vrnete na predhodno ločljivost. Želite spremeniti ločljivost?«. Če izberete »Da«, bo zaslon televizorja 15 sekund prazen, nato pa se bo ločljivost samodejno preklpila na prejšnjo vrednost.
- 🔧 Če po spremembi ločljivosti zaslon ostane prazen, odstranite vse plošče ter pritisnite gumb ■ na zgornji strani izdelka in ga držite 5 sekund. Vse nastavitve se bodo ponastavile na tovarniško privzete nastavitve. Ponovite postopek za začetne nastavitve. Nato v meniju izberite **Nastavitve > Slika > Ločljivost** in ustrezno ločljivost televizorja.
- 🔧 Ko zaženete postopek za začetne nastavitve, znova izberite samo jezik in razmerje višine/širine (velikost in obliko zaslona). Ponastavitev ne vpliva na vaše omrežne nastavitve, zato lahko postopka za nastavitev omrežja in posodobitev programske opreme preskočite.
- 🔧 Po ponovni vzpostavitvi tovarniških nastavitve bodo izbrisani vsi shranjeni uporabniški podatki BD.
- 🔧 Plošča Blu-ray mora imeti funkcijo prikazovanja 24 sličic, da lahko izdelek uporablja način za prikazovanje filmskih sličic (24 sličic/s).

Odpravljanje napak

Če izdelek ne deluje pravilno, si oglejte spodnjo preglednico. Če težava ni opisana v preglednici ali spodaj navedeni ukrep ne pomaga, izklopite izdelek, napajalni kabel izkjučite iz električne vtičnice in se obrnite na najbližjega pooblaščenega prodajalca ali servisni center Samsung Electronics.

Težava	Preverjanje/ukrep
Naprava ne izvrže plošče.	<ul style="list-style-type: none"> • Je napajalni kabel ustrezno priključen v električno vtičnico? • Izklopite napajanje in ga znova vklopite.
Predvajanje se ne začne.	<ul style="list-style-type: none"> • Preverite regijsko številko plošče Blu-ray/DVD. Plošče Blu-ray/DVD, ki jo kupite v tujini, morda ne bo mogoče predvajati. • Naprava ne predvaja plošč CD-ROM in DVD-ROM. • Preverite stopnjo nastavitve starševskega nadzora.
Predvajanje se ne začne takoj po pritisku gumba ►II.	<ul style="list-style-type: none"> • Ali uporabljate poškodovano ali opraskano ploščo? • Obrišite ploščo.
Ni zvoka.	<ul style="list-style-type: none"> • Domači kino med hitrim predvajanjem, počasnim predvajanjem in predvajanjem po prizorih ne predvaja zvoka. • So zvočniki pravilno priključeni? Je nastavitev zvočnikov ustrezno prilagojena? • Je plošča zelo poškodovana?
HT-H7500WM: Zvok oddaja le nekaj zvočnikov in ne vseh 6.	<ul style="list-style-type: none"> • Pri določenih ploščah Blu-ray/DVD zvok oddajata le sprednja zvočnika. • Preverite, ali so zvočniki pravilno priključeni. • Gumb za prilagajanje glasnosti.
HT-H7750WM: Zvok oddaja le nekaj zvočnikov in ne vseh 8.	<ul style="list-style-type: none"> • Med predvajanjem zvoka iz plošče CD, radia ali TV-ja bo enota zvok oddajala samo skozi sprednje zvočnike.
HT-H7500WM: Naprava ne predvaja prostorskega zvoka v 5.1-kanalnem načinu Dolby Digital.	<ul style="list-style-type: none"> • Je na plošči oznaka »Dolby Digital 5.1 CH«? Predvajanje v načinu Dolby Digital 5.1 CH Surround Sound je mogoče samo pri ploščah, ki so posnete v 5.1-kanalnem načinu. • Je jezik zvoka na prikazu informacij o plošči pravilno nastavljen na način Dolby Digital 5.1-CH?
HT-H7750WM: Naprava ne predvaja prostorskega zvoka v 7.1-kanalnem načinu Dolby Digital.	<ul style="list-style-type: none"> • Je na plošči oznaka »Dolby Digital 7.1 CH«? Predvajanje v načinu Dolby Digital 7.1 CH Surround Sound je mogoče samo pri ploščah, ki so posnete v 7.1-kanalnem načinu. • Je jezik zvoka na prikazu informacij o plošči pravilno nastavljen na način Dolby Digital 7.1-CH?

Težava	Preverjanje/ukrep
Daljinski upravljalnik ne deluje.	<ul style="list-style-type: none"> • Ali daljinski upravljalnik uporabljate v obratovalnem dometu in pod pravim kotom glede na tipalo? • Ali so baterije prazne?
<ul style="list-style-type: none"> • Plošča se vrti, slika pa se ne predvaja. • Kakovost slike je slaba in slika migota. 	<ul style="list-style-type: none"> • Je televizor vklopljen? • So video kabli pravilno priključeni? • Je plošča umazana ali poškodovana? • Plošč slabe kakovosti morda ne bo mogoče predvajati.
Jezik zvoka in podnapisi ne delujejo.	<ul style="list-style-type: none"> • Če na plošči ni jezikov zvoka ali podnapisov, jih ni mogoče predvajati.
Ko izberete funkcijo menija, se menijski zaslon ne pojavi.	<ul style="list-style-type: none"> • Ali uporabljate ploščo, ki ne vsebuje menjjev?
Razmerja širina/višina ni mogoče spremeniti.	<ul style="list-style-type: none"> • Plošče Blu-ray/DVD v razmerju 16 : 9 lahko predvajate v načinih 16:9 Full, 4:3 Letter Box ali 4:3 Pan-Scan, medtem ko lahko plošče Blu-ray/DVD v razmerju 4 : 3 predvajate samo v tem razmerju. Na ovitku plošče Blu-ray si oglejte podatek o razmerju širina/višina in izberite ustrezno nastavitvev.
<ul style="list-style-type: none"> • Izdelek ne deluje. (Primer: Napajanje se izklopi ali slišite neobičajen zvok.) • Izdelek ne deluje normalno. 	<ul style="list-style-type: none"> • Izdelek preklpite v stanje STANDBY, nato pa pritisnite gumb ➔ (IZHOD) in ga držite več kot 5 sekund. Tako se bo enota ponastavila. <ul style="list-style-type: none"> - S funkcijo RESET(PONASTAVITVE) boste izbrisali vse shranjene nastavitve. Te možnosti ne uporabljajte, razen če je nujno potrebno.
Pozabili ste geslo starševskega nadzora.	<ul style="list-style-type: none"> • Iz izdelka odstranite ploščo, nato pa pritisnite gumb ■ na izdelku in ga držite več kot 5 sekund. Na zaslonu se pojavi sporočilo INIT in nastavitve se ponastavijo na privzete vrednosti. <ul style="list-style-type: none"> - S funkcijo RESET(PONASTAVITVE) boste izbrisali vse shranjene nastavitve. Te možnosti ne uporabljajte, razen če je nujno potrebno.
Sprejemnik ne sprejema radijskega signala.	<ul style="list-style-type: none"> • Je antena pravilno priključena? • Če je signal antene šibek, namestite zunanjo radijsko anteno nekam, kjer je signal močnejši.
Pri poslušanju zvoka televizorja prek izdelka zvok ni slišen.	<ul style="list-style-type: none"> • Če gumb ODPRI/ZAPRI ▲ pritisnete med tem, ko zvok televizorja predvajate prek priključka D. IN ali AUX, se funkcije plošče Blu-ray/DVD vklopijo in zvok televizorja se izklopi.
Na zaslonu se prikaže »Ni na voljo«.	<ul style="list-style-type: none"> • Funkcij ali ukaza trenutno ni možno izvesti, ker: <ol style="list-style-type: none"> 1. ga programska oprema plošče Blu-ray/DVD omejuje. 2. programska oprema plošče Blu-ray/DVD ne podpira te funkcije (npr. zornih kotov). 3. funkcija trenutno ni na voljo. 4. ste zahtevali neobstoječo številko naslova ali poglavja oziroma iskalni čas, ki je zunaj območja.
Če izhod HDMI nastavljen na ločljivost, ki je vaš televizor ne podpira (na primer 1080p), slika morda ne bo prikazana na televizorju.	<ul style="list-style-type: none"> • Odstranite ploščo iz naprave, pritisnite gumb ■ na nazorni plošči in ga držite najmanj 5 sekund. Vse nastavitve se bodo ponastavile na tovarniške.

Težava	Preverjanje/ukrep
Ni izhodnega signala HDMI.	<ul style="list-style-type: none"> Preverite povezavo med priključkoma HDMI na televizorju in izdelku. Preverite, ali vaš televizor podpira vhodne ločljivosti HDMI 576p/480p/720p/1080i/1080p.
Na zaslonu se prikaže neobičajen izhodni signal HDMI.	<ul style="list-style-type: none"> Če vaš televizor ne podpira zaščite širokopasovne digitalne vsebine HDCP, se na zaslonu občasno pojavljajo motnje.
Funkcija AllShare	
Skupne mape so prikazane v aplikaciji AllShare, datotek pa ni mogoče prikazati.	<ul style="list-style-type: none"> AllShare prikazuje samo video, slikovne in glasbene datoteke. Druge vrste datotek niso prikazane.
Video se predvaja s prekinitvami.	<ul style="list-style-type: none"> Preverite, ali je omrežje stabilno. Preverite, ali je omrežni kabel pravilno priključen in da ni omrežje preobremenjeno. Brezžična povezava med napravo, ki podpira standard DLNA, in izdelkom ni stabilna. Preverite povezavo.
Povezava AllShare med izdelkom in osebnim računalnikom ni stabilna.	<ul style="list-style-type: none"> Do tega pojava pride, če naslovi IP v podomrežju niso edinstveni, ker to povzroči neujemanje naslovov IP. Preverite, ali je vklopljen požarni zid. Če je, ga izklopite.
BD-LIVE	
Domači kino se ne more povezati s strežnikom BD-LIVE.	<ul style="list-style-type: none"> S funkcijo Stanje omrežja preizkusite, ali je bila omrežna povezava uspešno vzpostavljena. Preverite, ali je na izdelek priključena pomnilniška naprava USB. V pomnilniški napravi mora biti za storitev BD-LIVE na voljo vsaj 1 GB prostora. Zasedenost pomnilnika lahko preverite z možnostjo Upravljanje podatkov BD (glejte 51. stran). Preverite, ali je možnost Internetna povezava BD-Live nastavljena na Dovoli (vse). Če so vsi ukrepi neuspešni, se obrnite na ponudnika vsebine ali posodobite vdelano programsko opremo.
Med uporabo storitve BD-LIVE se pojavi napaka.	<ul style="list-style-type: none"> V pomnilniški napravi USB mora biti za storitev BD-LIVE na voljo vsaj 1 GB prostora. Zasedenost pomnilnika lahko preverite z možnostjo Upravljanje podatkov BD (glejte 51. stran).

 Po ponovni vzpostavitvi tovarniških nastavitvev bodo izbrisani vsi uporabniški podatki za BD.



Podjetje Samsung Electronics izjavlja, da je ta oprema v skladu z bistvenimi zahtevami in drugimi pomembnimi določili Direktive 1999/5/ES.

Uradno izjavo o skladnosti lahko najdete na <http://www.samsung.com>. Pojdite na Support (Podpora) > Search Product Support (Poišči podporo za izdelek) in vnesite ime modela.

To opremo je dovoljeno upravljati v vseh državah EU.

Ta izdelek je dovoljeno uporabljati samo v zaprtem prostoru.

Tehnični podatki

Splošno	Teža		2,7 kg
	Mere		430,0 (Š) x 55,0 (V) x 312,0(G) mm
	Območje obratovalne temperature		od +5 °C do +35 °C
	Območje obratovalne vlažnosti		od 10 % do 75 %
Radijski sprejemnik FM	Razmerje signal/šum		55 dB
	Uporabna občutljivost		12 dB
	Skupne harmonične motnje		0.5 %
HDMI	Video	HT-H7500WM	1080p, 1080i, 720p, 576p/480p
		HT-H7750WM	2D : 2160p, 1080p, 1080i, 720p, 576p/480p 3D : 1080p, 720p
	Zvok		Večkanalni zvok PCM, zvok bitnega toka, zvok PCM
Ojačevalnik	Izhodna moč sprednjih zvočnikov		165 W x 2 (3 Ω)
	Izhodna moč zgornjih sprednjih zvočnikov (Samo HT-H7750WM)		165 W x 2 (3 Ω)
	Izhodna moč srednjega zvočnika		170 W (3 Ω)
	Izhodna moč prostorskih zvočnikov		165 W x 2 (3 Ω)
	Izhodna moč nizkotonskega zvočnika		170 W (3 Ω)
	Frekvenčno območje		Analogni vhod: 20 Hz–20 KHz (±3 dB)
			Digitalni vhod: 20 Hz–40 kHz (± 4 dB)
	Razmerje signal/šum		70 dB
	Ločevanje kanalov		60 dB
	Vhodna občutljivost		(AUX) 500 mV

HT-H7500WM							
Zvočnik Sistem	Upornost	Frekvenčni razpon	Izhodna raven zvočnega tlaka	Nazivna vhodna moč	Največja vhodna moč	Mere (Š x V x G) (enota: mm)	Teža (enota: kg)
Sprednja stran	3 Ω	140 Hz–20 kHz	87 dB/W/M	165 W	330 W	95,0 x 280,0 x 101,0	1,75
Prostorski zvok						95,0 x 150,0 x 101,0	0,64
Srednji zvočnik		40 Hz–160 Hz	88 dB/W/M	170 W	340 W	320,0 x 80,5 x 101,0	1,02
Nizkotonski zvočnik						200,0 x 390,0 x 350,0	5,75
HT-H7750WM							
Zvočnik Sistem	Upornost	Frekvenčni razpon	Izhodna raven zvočnega tlaka	Nazivna vhodna moč	Največja vhodna moč	Mere (Š x V x G) (enota: mm)	Teža (enota: kg)
Srednji/zgornji sprednji	3 Ω	140 Hz–20 kHz	87 dB/W/M	165 W	330 W	95,0 x 1215,0 x 101,0 (Podstavek stojala: 276,0 x 23,0 x 264,0)	5,01
Prostorski zvok						95,0 x 1160,0 x 101,0 (Podstavek stojala: 276,0 x 23,0 x 264,0)	4,73
Srednji zvočnik		40 Hz–160 Hz	88 dB/W/M	170 W	340 W	320,0 x 80,5 x 101,0	1,02
Nizkotonski zvočnik						200,0 x 390,0 x 350,0	5,75

- Omrežna hitrost, ki je manjša od ali enaka 10 MB/s, ni podprta.
- Družba Samsung Electronics Co., Ltd. si pridržuje pravico do spremembe tehničnih podatkov brez vnaprejšnjega obvestila.
- Vrednosti teže in mer so približne.
- Oblika in opis se lahko spremenita brez predhodnega obvestila.
- Podatki o napajanju in porabi energije so na nalepki na izdelku.

□ SWA-6000

Teža	1,1 kg
Mere (Š x V x G)	76,2 x 228,6 x 152,4 mm
Območje obratovalne temperature	od +5 °C do +35 °C
Območje obratovalne vlažnosti	od 10 % do 75 %
Izhod	165 W x 2 kanala
Frekvenčni razpon	20 Hz–20 KHz
Razmerje signal/šum	65 dB

Licence



Izdelano z licenco podjetja Dolby Laboratories. Dolby in znak dveh D-jev sta blagovni znamki podjetja Dolby Laboratories.



Patente za tehnologijo DTS najdete na <http://patents.dts.com>. Izdelano po licenci DTS Licensing Limited. Ime in oznaka DTS, DTS-HD, navedena skupaj ali ločeno, sta zaščiteni blagovni

znamki družbe DTS, Inc. DTS-HD Master Audio | Essential in DTS Neo:Fusion II sta blagovni znamki družbe DTS, Inc. © DTS, Inc. Vse pravice pridržane.



O VIDEO DIVX: DivX® je digitalna oblika videozapisa, ki jo je ustvarilo podjetje DivX, LLC, podružnica družbe Rovi Corporation. Ta naprava ima uradno potrjeno DivX Certified®, ki potrjuje, da je bila podrobno preizkušena za predvajanje videa DivX. Za več informacij in programskih orodij za pretvarjanje datotek v video DivX obiščite www.divx.com. O

VIDEOPOSNETKIH NA ZAHTEVO OBLIKE DIVX: Če želite predvajati video vsebine na zahtevo v obliki DivX, morate registrirati to napravo s potrdilom DivX Certified®. Za pridobitev registracijske kode poiščite razdelek o videu na zahtevo DivX v nastavitvenem meniju vaše naprave. Za več informacij o poteku registracije obiščite vod.divx.com. Certifikat DivX Certified® za predvajanje videa DivX® do ločljivosti HD 1080p, vključno z dodatno vsebino. DivX®, DivX Certified® in povezani logotipi, so blagovne znamke družbe Rovi Corporation ali njenih podružnic in se uporabljajo pod licenco. Naprava je zaščiten s vsaj z enim od naslednjih ameriških patentov: 7,295,673; 7,460,668; 7,515,710; 7,519,274



Izraza HDMI in High-Definition Multimedia Interface in logotip HDMI so blagovne znamke ali zaščitenne blagovne znamke družbe HDMI Licensing LLC v ZDA in drugih državah.



Oracle in Java sta zaščiteni blagovni znamki družbe Oracle in/ali njenih povezanih družb. Druga imena so lahko blagovne znamke njihovih lastnikov.

Ta izdelek uporablja tehnologijo za zaščito avtorskih pravic, ki je zaščiten s ameriški patenti in drugimi pravicami intelektualne lastnine podjetja Rovi Corporation. Obratno inženirstvo in razstavljanje sta prepovedana.

Blu-ray Disc™, Blu-ray™ in logotipi so blagovne znamke društva Blu-ray Disc Association.

Ta izdelek uporablja tehnologijo Cinavia za omejitev uporabe nepooblaščenih kopij nekaterih komercialno posnetih filmov in videoposnetkov ter njihovih zvočnih posnetkov. Če naprava zazna uporabo nepooblaščenih kopij, se bo prikazalo sporočilo in predvajanje ali kopiranje se bo prekinilo. Več informacij o tehnologiji Cinavia najdete v spletnem informacijskem središču za stranke Cinavia na <http://www.cinavia.com>. Če želite prejeti dodatne informacije o tehnologiji Cinavia po pošti, nam pošljite svoj domači naslov na: Cinavia Consumer Information Centre, P.O. Box 86851, San Diego, CA, 92138, USA. Ta izdelek vsebuje avtorsko zaščiteno tehnologijo z licenco družbe Verance Corporation in je zaščiten s ameriškim patentom 7,369,677 ter drugimi izdanimi ali vloženi ameriški in svetovnimi patenti, kot tudi z zakoni o varstvu pravic in nerazkrivanju poslovnih skrivnosti za določene vidike takšne tehnologije. Cinavia je blagovna znamka družbe Verance Corporation. Avtorske pravice 2004-2010 Verance Corporation. Vse pravice si pridržuje družba Verance. Obratno inženirstvo in razstavljanje sta prepovedana.

- Obvestilo o licenci odprtega vira

Če uporabljate odprtokodno programsko opremo, so v meniju izdelka na voljo odprtokodne licence.



Obrnite se na SAMSUNG WORLD WIDE

Če imate vprašanja ali komentarje v zvezi s Samsungovimi izdelki, se obrnite na center za pomoč strankam SAMSUNG.

Area	Contact Centre ☎	Web Site
■ Europe		
AUSTRIA	0800 - SAMSUNG (0800 - 7267864)	www.samsung.com/at/support
BELGIUM	02-201-24-18	www.samsung.com/be/support (Dutch) www.samsung.com/be_fr/support (French)
BOSNIA	051 331 999	www.samsung.com/support
BULGARIA	07001 33 11 ,sharing cost	www.samsung.com/bg/support
CROATIA	062 726 786	www.samsung.com/hr/support
CZECH	800 - SAMSUNG (800-726786) Samsung Electronics Czech and Slovak, s.r.o. V Parku 2343/24, 148 00 - Praha 4	www.samsung.com/cz/support
DENMARK	70 70 19 70	www.samsung.com/dk/support
FINLAND	030-6227 515	www.samsung.com/fi/support
FRANCE	01 48 63 00 00	www.samsung.com/fr/support
GERMANY	0180 6 SAMSUNG bzw. 0180 6 7267864* 0180 6 67267864* (*0,20 €/Anruf aus dem dt. Festnetz, aus dem Mobilfunk max. 0,60 €/Anruf)	www.samsung.com/de/support
CYPRUS	8009 4000 only from landline. toll free	www.samsung.com/gr/support
GREECE	80111-SAMSUNG (80111 726 7864) only from land line (+30) 210 6897691 from mobile and land line	
HUNGARY	0680SAMSUNG (0680-726-786) 0680PREMIUM (0680-773-648)	http://www.samsung.com/hu/support
ITALIA	800-SAMSUNG (800.7267864)	www.samsung.com/it/support
LUXEMBURG	261 03 710	www.samsung.com/support

Area	Contact Centre ☎	Web Site
MONTENE-GRO	020 405 888	www.samsung.com/support
SLOVENIA	080 697 267 090 726 786	www.samsung.com/si/support
NETHERLANDS	0900-SAMSUNG (0900-7267864) (€ 0,10/Min)	www.samsung.com/nl/support
NORWAY	815 56480	www.samsung.com/no/support
POLAND	0 801-172-678* lub +48 22 607-93-33 ** *(całkowity koszt połączenia jak za 1 impuls według taryfy operatora) **(koszt połączenia według taryfy operatora)	www.samsung.com/pl/support
PORTUGAL	808 20 7267	www.samsung.com/pl/support
ROMANIA	08008 SAMSUNG (08008 726 7864) TOLL FREE No.	www.samsung.com/ro/support
SERBIA	011 321 6899	www.samsung.com/rs/support
SLOVAKIA	0800 - SAMSUNG(0800-726 786)	www.samsung.com/sk/support
SPAIN	0034902172678	www.samsung.com/es/support
SWEDEN	0771 726 7864 (SAMSUNG)	www.samsung.com/se/support
SWITZERLAND	0848 726 78 64 (0848-SAMSUNG)	www.samsung.com/ch_fr/support (German) www.samsung.com/ch_fr/support (French)
U.K	0330 SAMSUNG (7267864)	www.samsung.com/uk/support
EIRE	0818 717100	www.samsung.com/ie/support
LITHUANIA	8-800-77777	www.samsung.com/lt/support
LATVIA	8000-7267	www.samsung.com/lv/support
ESTONIA	800-7267	www.samsung.com/ee/support



Pravilno odstranjevanje baterij v tem izdelku

(Velja v državah s sistemi za ločeno zbiranje odpadkov.)

Ta oznaka na bateriji, priročniku ali embalaži označuje, da baterij v tem izdelku po njihovi življenjski dobi ne smete zavreči z ostalimi gospodinjstskimi odpadki. Kjer so navedeni, kemični simboli Hg, Cd ali Pb označujejo, da baterija vsebuje živo srebro, kadmij ali svinec, ki presegajo referenčne ravni direktive ES 2006/66. Če baterij ne odstranite pravilno, lahko te snovi škodujejo človeškemu zdravju ali okolju.

Za zaščito naravnih virov in prispevek k ponovni uporabi surovin baterije ločujte od drugih vrst odpadkov in jih oddajte na lokalni zbirni točki za recikliranje baterij.



Pravilno odstranjevanje tega izdelka (odpadna električna in elektronska oprema)

(Velja v državah s sistemi za ločeno zbiranje odpadkov.)

Ta oznaka na izdelku, njegovih dodatkih ali v literaturi pomeni, da izdelka in njegovih elektronskih dodatkov (npr. polnilnika, slušalk, kabla USB) po koncu njihove življenjske dobe ne smete odvreči med gospodinjstve odpadke. Da bi preprečili škodljiv vpliv na okolje in človekovo zdravje zaradi nenadzorovanega odlaganja odpadkov vas prosimo, da te izdelke ločite od drugih vrst odpadkov, jih odgovorno reciklirate in tako pripomorete k trajnostni ponovni uporabi surovin.

Gospodinjstvi uporabniki se morajo obrniti na prodajalca, pri katerem so izdelek kupili, ali na lokalni organ, kjer lahko dobijo podrobnosti o tem, kje in kako te elemente okolju varno reciklirati.

Poslovni uporabniki se morajo obrniti na svojega dobavitelja ter preveriti pogoje in določila nabavne pogodbe. Tega izdelka in njegovih elektronskih dodatkov ne smete odvreči med komunalne odpadke.



AH68-02710F-02



AH68-02710F-02